

Allgemeine Erklärungen am Beispiel einer Zeile:

<u>Ersatzteilbeschreibung:</u>	<u>Typenkunde:</u>	<u>Original ET-Nr.:</u>	<u>Bestell Nr.:</u>
Aufsatz für Kraftst.-Einfüllstutzen	alle Ponton Mod. (190 SL, 220 SA/C, S/Coupe)	G 120 470 01 21	C 47 091

Die Katalogseiten setzen sich aus 4 Blöcken zusammen:

- Ersatzteilbeschreibung: Der Text ist im Wesentlichen den Original-Ersatzteilkatalogen entnommen.
- Typenkunde: Durch Vergleich der Ersatzteilnummern aller Modelle der 2. Generation wird die sogenannte Typenkunde zusammengestellt. Hier ein paar Beispiele:

alle Ponton Mod.: gemeint sind alle Modelle der 2. PKW Nachkriegsgeneration
 alle 180 Mod.: gemeint sind 180 a, b, c, D, Db, Dc
 alle 190 Mod.: gemeint sind 190 b, D, Db, SL
 alle 220S Mod.: gemeint sind 220S, SE, Sa/C, S/Coupe
 auch 220 SE Cabrio
 auch 220 SE Coupe

Das setzen von Klammern, bei unserem Beispiel – alle Ponton Mod. (190SL, 220SA/C, S/Coupe)- bedeutet:
 Gelten für alle Ponton Modelle mit Ausnahme von 190SL, 220 SA/C, S/Coupe.

- Original Ersatzteilnummern: Diese sind den original Daimler Benz Ersatzteil- Katalogen entnommen und dienen in Rechnungen an den Kunden nur zu Vergleichszwecken.
Gebrauchteile, die in diesem Katalog auch reichlich angeboten werden, sind durch ein - G – vor der D.B. Ersatzteilnummer gekennzeichnet, z.B. G 120 470 01 21. ansonsten handelt es sich um Neuteile.
- Betriebseigene Bestell- Nummern: Zum Beispiel: C 47 019. Dies bedeutet:
 Das C steht für Katalog C (180- 190-SL- 220S). Die zweistellige Zahl 47 deutet hin auf die Baugruppe 47, nämlich Kraftstoffbehälter. Die Teile innerhalb einer Baugruppe sind dann fortlaufend nummeriert, beginnend bei 001. Nachträgliche Einfügungen werden dann beispielsweise mit C 47 017a bezeichnet.

Inhaltsverzeichnis

00 Motordichtungen	S. 02	50 Kühler	S. 122
01 Motorgehäuse	S. 08	52 Unterschutz	S. 124
03 Triebwerkteile	S. 18	54 Elektr. Ausrüstung u. Instrumente	S. 125
05 Steuerung	S. 22	58 Werkzeug u. Zubehör	S. 132
07 Vergaser	S. 27	61 Rahmenboden	S. 134
07/08 Einspritzpumpe	S. 39	62 Vorderwand	S. 135
09 Kraftstoff- Förderpumpe, Sauggeräuschkämpfer	S. 47	64 Heck	S. 135
14 Saugrohr u. Auspuffkrümmer	S. 49	67 Fensteranlage	S. 136
15 Elektr. Ausrüstung am Motor	S. 53	68 Ausschlag u. Verkleidung	S. 138
18 Ölpumpe u. Schmierleistung	S. 61	69 Verkleidung	S. 140
20 Motorkühlung	S. 64	72 Fahrertür	S. 142
22 Motoraufhängung	S. 69	73 Fondtür	S. 147
25 Kupplung	S. 70	75 Heckdeckel	S. 151
26 Getriebe	S. 73	76 Mittlere Kastensäule	S. 151
29 Fußhebelwerk	S. 79	89 Halter für Wagenheber	S. 152
30 Regulierung	S. 81	77 Verdeck	S. 152
32 Federn u. Aufhängung	S. 82	78 Schiebedach	S. 153
33 Rep.-Sätze f. Vorderachse	S. 85	81 Inneneinrichtung	S. 154
33 Vorderachse	S. 86	82 Elektr. Anlage	S. 155
35 Hinterachse	S. 91	83 Heizung u. Lüftung	S. 164
40 Räder	S. 96	88 Fahrgestellblechteile	S. 166
41 Gelenkwelle	S. 99	91 Fahrersitz	S. 174
42 Bremsen	S. 101	92 Fondsitz	S. 176
46 Lenkung	S. 112	97 Armlehne	S. 176
47 Kraftstoffbehälter	S. 116	Kleines Autoantiquariat	S. 176
49 Auspufftopf u. Leitungen	S. 118		

MOTORDICHTUNGEN

MOTORDICHTUNGSSATZ FÜR 180 (M 136)

Motordichtungssatz (Vollsatz)	180	136 586 01 90	C 00 001
Ventileinschleifsatz (Kurzsatz)	180	136 586 00 90	C 00 002



Dichtung f. Ventilkammerdeckel
180
181 015 01 22
C 01 069

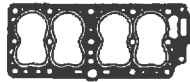

Zylinderkopfdichtung
180
136 016 04 20
C 01 116



Dichtung zw. Saugr. u. Ausp.kr. u. Z.k.geh
180
136 142 07 80
C 14 017

MOTORDICHTUNGEN IM EINZELNEN:

MENGE:
VOLLSATZ/KURZSATZ

Dichtung zw. St.geh.deckel u. Z.k.geh.	180	1	181 015 00 20	C 01 056
Dichtung für Ventilkammerdeckel	180	1 (1)	181 015 01 22	C 01 069
Dichtscheibe für Ventilkammerdeckel	180	1 (4)	136 011 00 79	C 01 070
Dichtung im Verschlußdeckel	180	1	312 018 03 80	C 01 092
Dichtring für Ölmeßstab	180	1	136 997 00 41	C 01 110
Zylinderkopfdichtung	180	1 (1)	136 016 04 20	C 01 116
Gewebedichtring f. Ölabdichtung 69x79x5 GL 255a	180	1		C 03 033
Dichtflansch Steinasbest m. Papieraufl. 8 mm dick	180	2		C 07 342
Dichtung zw. Kr.st.pumpe u. Isolierflansch	180	2	181 091 00 80	C 09 029
Isolierflansch 7 mm dick	180	1	181 091 00 81	C 09 030
Dichtbeilage zw. Saugrohr u. Auspuffkrümmer	180	1	181 142 01 80	C 14 016
Dichtung zw. Saugrohr u. Ausp.kr. u. Z.k.geh.	180	1 (1)	136 142 07 80	C 14 017
Dichtring f. vorderes Auspuffrohr an Auspuffkrümmer	180	1 (1)	153 492 01 81	C 49 035
Dichtring f. Ölfiltergehäuse-Oberteil u. Unterteil	180	1	181 997 03 41	C 18 082
Dichtung zw. Anschlußflansch u. Ölfiltergehäuse	180	1	636 184 06 80	C 18 087
Dichtring zw. Wasserpumpe u. Zylinderkopf	180	1 (1)	153 201 00 80	C 20 075
Dichtung f. Befestigung d. Kühlwasserauslaufstutzens	180	1	136 203 01 80	C 20 103
Aluminium-Dichtring 6x12x1 mm	180	1		
Aluminium-Dichtring 8x12x1 mm	180	1		
Aluminium-Dichtring 10x14x1 mm	180	1		
Aluminium-Dichtring 10x16x1 mm	180	4		
Aluminium-Dichtring 14x18x1,5 mm	180	2		
Aluminium-Dichtring 14x18x2 mm	180	1 (1)		
Aluminium-Dichtring 14x20x1,5 mm	180	2		
Aluminium-Dichtring 18x22x1,5 mm	180	2		
Aluminium-Dichtring 32x40x2 mm	180	1		
Kupfer-Dichtring 12x16x2 mm	180	1		
Kupfer-Dichtring 24x32x2,5 mm	180	1		



180

Neues Modell mit Ponton Karosserie. Seitenventilmotor vom Typ 170 S übernommen.
Baumuster Motor 136.925
Baumuster Fahrgestell 120.01
Reihen 4 Zylinder-Vergaser Motor
Bohrung 75,00 mm, Hub 100 mm, Hubraum 1767 ccm
Verdichtungsverhältnis = 6,7:1
Leistung 52 PS bei 4000 U/min
Zweigelenk Hinterachse bis Fgst.Nr. 55 124 33
Übersetzungsverhältnis f. Zweigelenkachse 1:3,89
Eingelenk Hinterachse ab Fgst.Nr. 55 124 34
Übersetzungsverhältnis f. Eingelenkachse 1:3,9
Höchstgeschwindigkeit 126 km/h
gebaut von Juli 1953 bis Juni 1957
Gesamtstückzahl 52186 Wagen

MOTORDICHTUNGSSATZ FÜR 180D,Db (OM 636)

Motordichtungssatz (Vollsatz)	180D,Db	636 586 07 90	C 00 003
Ventileinschleifsatz (Kurzsatz)	180D,Db	636 586 00 90	C 00 004



Zylinderkopfdichtung
180D,Db
636 016 06 20
C 01 140



Dichtung f. Zylinderkopphaube
180D,Db
636 016 01 80
C 01 158



Dichtung zw. Saugleitung u. Zyl.k.
180D,Db
636 141 01 79
C 14 020



Dichtung zw. Ausp.kr. u. Zyl.k.
180D,Db
636 142 00 80
C 14 023

MOTORDICHTUNGEN IM EINZELNEN:

MENGE:

VOLLSATZ/KURZSATZ

Dichtung zw. St.geh.deckel u. Zyl.k.geh.	180D,Db	1	181 015 00 20	C 01 056
Dichtung für Verschlussdeckel	180D,Db	1	636 015 03 80	C 01 064
Dichtung für Stößelkammerdeckel	180D,Db	1	636 015 01 80	C 01 075
Dichtscheibe f. Stößelkammerdeckel an Zyl.k.gehäuse	180D,Db	4	136 011 01 79	C 01 076
Dichtbeilage für Entlüfterrohr	180D,Db	1	636 018 00 80	C 01 103
Dichtring für Ölmeßstab	180D,Db	1	136 997 00 41	C 01 110
Zylinderkopfdichtung	180D,Db	1 (1)	636 016 06 20	C 01 140
Dichtring für Vorkammer	180D,Db	4 (4)	636 017 01 19	C 01 148
Dichtring für Verschlussdeckel	180D,Db	1	312 018 03 80	C 01 157
Dichtung für Zylinderkopphaube	180D,Db	1 (1)	636 016 01 80	C 01 158
Gewebedichtung für Ölabdichtung 69x79x5 GL 255a	180D,Db	1		C 03 033
Dichtring für Ventilfederteller	180D,Db	8 (8)	636 053 00 60	C 05 084
Dichtbeilage für Kraftstoffpumpe	180D,Db	1	000 091 05 80	C 08 033
Dichtbeilage zw. Steuergeh.d. u. Einspritzpumpe	180D,Db	1	636 074 04 80	C 08 040
Dichtung zw. Düsenhalter u. Vorkammer	180D,Db	4 (4)	636 017 01 20	C 08 100
Dichtung für Klappenregler a. Saugleitung	180D,Db	1	636 074 02 80	C 08 176
Dichtung zw. Saugleitung u. Zylinderkopf	180D,Db	2 (2)	636 141 01 79	C 14 020
Dichtung zw. Auspuffkrümmer u. Zylinderkopf	180D,Db	2 (2)	636 142 00 80	C 14 023
Dichtring f. vorderes Auspuffrohr an Auspuffkrümmer	180D,Db	1 (1)	153 492 01 81	C 49 035
Dichtring f. Ölfiltergehäuse-Oberteil u. Unterteil	180D,Db	1	181 997 03 41	C 18 082
Dichtung zw. Anschlußflansch u. Ölfiltergehäuse	180D,Db	1	636 184 06 80	C 18 087
Dichtung f. Wasserpumpe an Zylinderkopf	180D,Db	1 (1)	153 201 00 80	C 20 075
Dichtflansch 26x1 DIN 71511 Abil	180D,Db	1		
Aluminium-Dichtring 6x10x1 mm	180D,Db	5		
Aluminium-Dichtring 8x12x1 mm	180D,Db	17		
Aluminium-Dichtring 10x16x1 mm	180D,Db	3		
Aluminium-Dichtring 12x16x1,5 mm	180D,Db	1		
Aluminium-Dichtring 14x18x1,5 mm	180D,Db	4		
Aluminium-Dichtring 14x20x1,5 mm	180D,Db	11		
Aluminium-Dichtring 18x22x1,5 mm	180D,Db	2		
Aluminium-Dichtring 32x40x2 mm	180D,Db	1		
Kupfer-Dichtring 10x14x1 mm	180D,Db	2		
Kupfer-Dichtring 16x20x2 mm	180D,Db	1		
Kupfer-Dichtring 24x32x2,5 mm	180D,Db	1		



180 D

Unterscheidet sich vom Typ 180 und 180a nur durch den vom Typ 170 DS bzw. 170SD übernommenen Dieselmotor. Ab April 1958 Ausstellfenster an den Vordertüren.

Baumuster Motor 636.930
Baumuster Fahrgestell 120.11
Reihen 4 Zylinder-Dieselmotor
Bohrung 75,00 mm, Hub 100 mm, Hubraum 1767 ccm
Verdichtungsverhältnis = 19:1
Leistung 43 PS bei 3500 U/min
Zweigelenk Hinterachse bis Fgst.Nr. 55 144 67
Übersetzungsverhältnis Zweigelenkachse 1:3,7
Eingelenk Hinterachse ab Fgst.Nr. 55 144 68
Übersetzungsverhältnis Eingelenkachse 1:4,11
Höchstgeschwindigkeit 110 km/h
gebaut von Oktober 1953 bis Juli 1959
Gesamtstückzahl 116485 Wagen

GESUCHT: Von uns ständig gesucht werden Mercedes-Veteranen; Autos der Modellreihen 170 · 220 (Baujahr 1936–1954), 300 · SL (Baujahr 1952–1963) und 180 · 190 · SL · 220 S (Baujahr 1953–1963) zur Teilverwertung.

Wenn Sie also einen Mercedes-Veteranen besitzen, an dem sich das Restaurieren nicht mehr lohnt, kaufen wir Ihnen diesen Wagen gerne ab.

Außerdem kaufen wir natürlich Neu- u. Gebrauchtteile für obengenannte Typen.

MOTORDICHTUNGSSÄTZE FÜR 180A,B,C,190,B,SL (M 121)

Motordichtungssatz (Vollsatz) 190b: Verd.=7,0:1	180a,b,190,b	Typ A	121 586 66 90	C 00 005
Ventileinschleifsatz (Kurzsatz) 190b: Verd.=7,0:1	180a,b,190,b	Typ A	121 586 69 90	C 00 006
Motordichtungssatz (Vollsatz)	180c	Typ B	121 586 67 90	C 00 007
Ventileinschleifsatz (Kurzsatz)	180c	Typ B	121 586 62 90	C 00 008
Motordichtungssatz (Vollsatz)	190b	Typ C	121 586 65 90	C 00 009
Ventileinschleifsatz (Kurzsatz)	190b,SL	Typ C,E	121 586 57 90	C 00 010
Motordichtungssatz (Vollsatz)bis Mot.Nr. 7501734	190SL	Typ D	121 586 64 90	C 00 011
Ventileinschleifsatz (Kurzsatz)bis Mot.Nr.7501734	190SL	Typ D	121 586 59 90	C 00 012
Motordichtungssatz (Vollsatz) ab Mot.Nr. 7501735	190SL	Typ E	121 586 66 90	C 00 013
Motordichtungssatz (Vollsatz) Baumuster 121.928	190SL	Typ F	121 586 66 90	C 00 014
Ventileinschleifsatz (Kurzsatz) Baumuster 121,928	190SL	Typ F	121 586 60 90	C 00 015



Zylinderkopfdichtung 90 mm Ø
180a,b,c,190,b
121 016 38 20
C 01 352



Zylinderkopfdichtung 90 mm Ø
190b,SL
121 016 34 20
C 01 354



Dichtung f. Zyl.k.haube
180a,b,c,190,b,SL
121 016 00 80
C 01 521



Dichtung f.Saugrohr u.Ausp.kr. an Zyl.k.
180a,b,190,b
121 142 00 80
C 14 052



Dichtbeilage f.Saugrohr u.Ausp.kr. an Zyl.k.
180c,190SL
121 142 03 80
C 14 072

MOTORDICHTUNGEN IM EINZELNEN:

MENGE:
VOLLSATZ/KURZSATZ

	A	B	C	D	E	F		
Dichtbeilage f.Zyl.deckel an Zyl.k.geh.	-	-	-	1	1	-	121 015 01 21	C 01 252
Dichtbeilage f.Zyl.deckel an Zyl.k.geh.	-	-	-	1	1	-	121 015 02 21	C 01 254
Dichtbeilage f. Verschlussdeckel an Zyl.k.geh.	1	1	1	1	1	1	180 011 01 79	C 01 266
Zylinderkopfdichtung 90 mm Ø	1 (1)	1 (1)	-	-	-	-	121 016 38 20	C 01 352
Zylinderkopfdichtung 90 mm Ø	-	-	1 (1)	1 (1)	1 (1)	1 (1)	121 016 34 20	C 01 354
Dichtring 47x65x3 für Schraubdeckel	1	1	1	1	1	1	180 997 02 40	C 01 511
Dichtung für Zyl.k.haube	1 (1)	1 (1)	1 (1)	1 (1)	1 (1)	1 (1)	121 016 00 80	C 01 521
Abdichtring an d.Kurbelwelle, vorn	1	1	1	1	1	1	120 031 01 81	C 03 122
Gewebedichtring 75x87x6 GL N 255a	1	-	1	1	1	-	-	C 03 149
Gewebedichtring	1	1	-	1	-	-	-	C 03 150
Dichtring für Ventilabdichtung	8 (8)	8 (8)	8 (8)	8 (8)	8 (8)	8 (8)	180 053 06 60	
Dichtbeilage f. Kettenspanner an Zylinderkopf	1 (1)	1 (1)	1 (1)	1 (1)	1 (1)	-	180 052 04 80	C 05 205
Dichtung f. Kraftstoffpumpe an Zwischenflansch	2	2	2	2	2	2	181 091 00 80	C 09 031
Dichtflansch zw. Zwischenflansch u. Zyl.k.geh.	1	1	1	1	1	1	180 091 01 80	C 09 032
Dichtflansch f. Luftsaugrohr an Vergaser	-	-	-	4	4	-	121 094 01 79	C 09 084
Dichtung f.Saugrohr u. Ausp.kr. an Zyl.kopf	1 (1)	-	1 (1)	-	-(1)	-	121 142 00 80	C 14 052
Dichtbeilage f.Saugrohr u. Ausp.kr. an Zyl.kopf	-	1 (1)	-(1)	1 (1)	1 (1)	1 (1)	121 142 03 80	C 14 072
Dichtring zu Auspuffkrümmer	1 (1)	1 (1)	1 (1)	1	1 (1)	-	121 492 01 80	C 49 036
Dichtring zu Auspuffkrümmer	-	-	-(1)	1 (1)	1 (1)	1 (1)	188 492 00 81	C 49 037
Dichtring	1	1	1	1	1	1	000 184 32 80	C 18 070
Dichtring f.Ölfiltergehäuse- Ober-an-Unterteil	1	1	1	1	1	1	181 997 03 41	C 18 082
Dichtbeilage f. Ölfiltergehäuse an Zyl.k.geh.	1	1	1	1	1	1	121 184 00 80	C 18 089
Dichtung f. Wasserpumpengehäuse an Lagergehäuse	1	1	1	1	1	1	180 201 00 80	C 20 053
Dichtung f. Wasserpumpe an Zylinderk.gehäuse	1	1	1	1	1	-	180 203 03 80	C 20 054
Dichtring f. Wasserpumpe an Zylinderk.gehäuse	-	1	1	1	1	-	180 203 04 80	
Dichtung f. Kühlwasserauslaufst. an Zyl.kopf	1 (1)	1 (1)	1 (1)	1 (1)	1 (1)	1 (1)	180 203 05 80	C 20 114
Dichtring für Deckel, Thermostat	-	-	-	1	1	-	121 203 01 80	C 20 118
Aluminium-Dichtring 6x10x1 mm	2	2	-	-	3	2		
Aluminium-Dichtring 6x12x1 mm	2	1	2	-	-	2		
Aluminium-Dichtring 8x12x1 mm	6	6	6	5	5	6		
Aluminium-Dichtring 10x14x1 mm	1	1	1	-	-	1		
Aluminium-Dichtring 10x16x1 mm	1	1	-	1	1	1		
Aluminium-Dichtring 12x16x1,5 mm	2	2	-	2	2	2		
Aluminium-Dichtring 14x18x1,5 mm	-	1	-	-	1	-		
Aluminium-Dichtring 14x18x2 mm	1	1	1	1	2	1		
Aluminium-Dichtring 14x20x1,5 mm	5	-	1	1	-	5		
Aluminium-Dichtring 16x20x1,5 mm	3	1	-	-	-	3		
Aluminium-Dichtring 16x22x1,5 mm	-	-	-	1	1	-		
Aluminium-Dichtring 18x22x1,5 mm	6	3	2	2	2	6		
Aluminium-Dichtring 20x24x1,5 mm	1	1	1	1	1	1		
Aluminium-Dichtring 22x27x1,5 mm	8	-	-	8	8	8		

	A	B	C	D	E	F
Aluminium-Dichtring 24x28x2 mm	1	1	1	1	-	1
Aluminium-Dichtring 24x30x2 mm	-	-	-	-	1	-
Aluminium-Dichtring 26x30x2 mm	2	-	2	-	-	-
Aluminium-Dichtring 26x32x2 mm	-	2	-	2	2	2
Aluminium-Dichtring 30x36x2 mm	2	-	-	2	2	2
Aluminium-Dichtring 32x38x2 mm	1	1	-	-	-	1
Aluminium-Dichtring 42x48x2,5 mm	-	1 (1)	-	-	-	-
Aluminium-Dichtring 42x50x2,5 mm	-	-	-	-	-	1 (1)
Kupfer-Dichtring 8x14x1,5 mm	2	2	2	2	2	2
Kupfer-Dichtring 12x16x2 mm	2	-	2	-	-	2
Kupfer-Dichtring 14x18x2 mm	1	-	-	-	-	1
Kupfer-Dichtring 26x32x2,5 mm	1	1	1	1	1	1
Fiber-Dichtring 6x12x1 mm	1	-	-	-	-	-
Fiber-Dichtring 8x12x1 mm	1	-	-	-	-	-

MOTORDICHTUNGSSÄTZE FÜR 180Dc, 190D, Db (OM 621)

Motordichtungssatz (Vollsatz)	180Dc	Typ G	621 586 24 90	C 00 016
Ventileinschleifsatz (Kurzsatz)	180Dc	Typ G	621 586 19 90	C 00 017
Motordichtungssatz (Vollsatz) bis Mot.Nr. 032715	190D,Db	Typ H	621 586 03 90	C 00 018
Ventileinschleifsatz (Kurzsatz) bis Mot.Nr. 032715	190D,Db	Typ H	621 586 00 90	C 00 019
Motordichtungssatz (Vollsatz) ab Mot.Nr. 032716	190D,Db	Typ I	621 586 06 90	C 00 020
Ventileinschleifsatz (Kurzsatz) ab Mot.Nr. 032716	190D,Db	Typ I	621 586 02 90	C 00 021
Ventilschaftsatz	180Dc, 190D, Db	Typ G	615 586 00 05	C 00 022

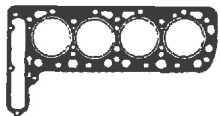

Zylinderkopfdichtung
180Dc
621 016 09 20
C 01 420



Zylinderkopfdichtung
190D, Db
621 016 07 20
C 01 421



Dichtung f. Zyl.k.haube an Zyl.k.
180Dc, 190D, Db
621 016 03 80
C 01 545



Dichtung f. Ausp.kr. u. Saugr.
180Dc, 190D, Db
621 142 03 80
C 14 079

MOTORDICHTUNGEN IM EINZELNEN:

MENGE: VOLLSATZ/KURZSATZ

	G	H	I		
Dichtbeilage für Verschlussdeckel	1	1	1	621 011 00 80	C 01 269
Dichtring 2.00 mm dick für Vorkammern	4 (4)	4 (4)	4 (4)	636 017 01 19	C 01 412
Zylinderkopfdichtung Zyl.Ø 87 mm, 90 mm Ø	1 (1)	-	-	621 016 09 20	C 01 420
Zylinderkopfdichtung Zyl.Ø 85 mm, 88 mm Ø	-	1 (1)	1 (1)	621 016 07 20	C 01 421
Dichtring für Schraubdeckel	1	1	1	180 997 02 40	C 01 532
Dichtung für Zylinderkopphaube an Zylinderkopf	1 (1)	1	1	621 016 03 80	C 01 545
Dichtring an der Kurbelwelle, vorn	1	1	1	120 031 01 81	C 03 122
Gewebe-Dichtring 75x87x6 GL N 255a	1	1	1	-	C 03 149
Gewebe-Dichtring für hintere Kurbelwellenabdichtung	1	-	1	000 997 49 41	C 03 151
Dichtbeilage für Kettenspanner an Zylinderkopf	-	1 (1)	1 (1)	180 052 04 80	C 05 205
PC- Ventilabdichtung	8 (8)	-	8 (8)	000 053 00 58	-
Dichtring-Einlaß	-	4 (4)	-	621 053 00 60	C 05 252
Dichtring-Auslaß	-	4 (4)	-	621 053 01 60	-
Dichtung für Einspritzpumpe an Zylinderk.gehäuse	1	1	1	621 074 02 79	C 08 230
Dichtung zw. Düsenhalter und Vorkammer	4 (4)	4 (4)	4 (4)	636 017 01 20	C 08 285
Dichtring zum Gehäusedeckel	-	1	-	000 477 09 80	C 08 307
Dichtring zum Gehäusedeckel	-	1	-	000 477 15 80	C 08 308
Dichtung für Klappenregler an Saugrohr	1	1	1	636 074 02 80	C 08 356
Dichtung f. Auspuffkrümmer u. Saugrohr an Zylinderkopf	1 (1)	1 (1)	1 (1)	621 142 03 80	C 14 079
Dichtring zu Auspuffkrümmer	- (1)	1 (1)	1 (1)	121 492 01 80	C 49 036
Dichtring	1	1	1	000 184 32 80	C 18 070
Dichtring zw. Ölfiltergehäuse-Ober u. -Unterteil	1	1	1	181 997 03 41	C 18 082
Dichtung für Ölfiltergehäuse an Zylinderk.gehäuse	1	1	1	121 184 00 80	C 18 089
Dichtung für Wasserpumpengehäuse an Lagergehäuse	1	1	1	127 201 00 80	C 20 053
Dichtung für Wasserpumpe an Zylinderk.gehäuse	1	1	1	180 203 03 80	C 20 054
Dichtring für Wasserpumpe an Zylinderk.gehäuse	1	1	1	180 203 07 80	-
Dichtung für Kühlwasserauslaufstutzen an Zylinderkopf	1 (1)	1 (1)	1 (1)	180 203 05 80	C 20 114
Aluminium-Dichtring 6x10x1 mm	2	2	2	-	-
Aluminium-Dichtring 8x12x1 mm	14	3	3	-	-
Aluminium-Dichtring 8x14x1 mm	-	-	2	-	-
Aluminium-Dichtring 8x14x1,5 mm	-	3	-	-	-
Aluminium-Dichtring 10x14x1 mm	1	1	1	-	-
Aluminium-Dichtring 10x16x1 mm	1	1	1	-	-
Aluminium-Dichtring 12x16x1,5 mm	9	8	8	-	-
Aluminium-Dichtring 14x18x1,5 mm	-	6	6	-	-
Aluminium-Dichtring 14x18x2 mm	8	-	-	-	-
Aluminium-Dichtring 14x20x1,5 mm	3	14	14	-	-
Aluminium-Dichtring 18x22x1,5 mm	-	4	4	-	-
Aluminium-Dichtring 20x24x1,5 mm	1	1	1	-	-
Aluminium-Dichtring 24x30x2 mm	1	1	1	-	-
Aluminium-Dichtring 30x36x2 mm	1	2	2	-	-

	G	H	I
Aluminium-Dichtring 32x38x2 mm	1	1	1
Kupfer-Dichtring 8x14x1,5 mm	4	-	-
Kupfer-Dichtring 16x20x2 mm	1	2	1
Kupfer-Dichtring 26x32x2,5 mm	1	1	1

MOTORDICHTUNGSSÄTZE FÜR 220A,219,220S (II 130)

Motordichtungssatz (Vollsatz) bis Mot.Nr.7504347	220a,219	Typ K	180 586 09 90	C 00 023
Motordichtungssatz (Vollsatz) bis Mot.Nr.7504347	220a,219,220S,SAC,SC	Typ L	180 586 63 90	C 00 024
Ventileinschleifsatz (Kurzsatz)	220a,219,220S,SAC,SC	Typ K,L	180 586 53 90	C 00 025
Motordichtungssatz (Vollsatz) ab Mot.Nr. 7504348	220a,219,220S,SAC,SC	Typ M	180 586 64 90	C 00 026
Ventileinschleifsatz (Kurzsatz) ab Mot.Nr. 7504348	220a,219,220S,SAC,SC	Typ M	180 586 43 90	C 00 027
Motordichtungssatz (Vollsatz) Verd.=6,8:1	220a,219	Typ N	180 586 10 90	C 00 028
Motordichtungssatz (Vollsatz) Verd.=6,8:1	220a,219,220S,SAC,SC	Typ O	180 586 64 90	C 00 029
Ventileinschleifsatz (Kurzsatz) Verd.=6,8:1	220a,219,220S,SAC,SC	Typ O	180 586 44 90	C 00 030



Zylinderkopfdichtung
220a,219,220S,SA/C,S/Coupe
180 016 34 20
C 01 490



Zylinderkopfdichtung
220a,219,220S,SA/C,S/Coupe
180 016 15 20
C 01 491



Zylinderkopfdichtung
220a,219,220S,SA/C,S/Coupe
180 016 35 20
C 01 492



Dichtung für Zyl.kopfhaube
220a,219,220S,SA/C,S/Coupe
180 016 02 80
C 01 559



Dichtbeilage
220a,219,220S,SA/C,S/Coupe
180 142 03 80
C 14 128



Zylinderkopfdichtung
220a,219,220S,SA/C,S/Coupe
180 016 16 20
C 01 489

MOTORDICHTUNGEN IM EINZELNEN:

MENGE:
VOLLSATZ/KURZSATZ

	K	L	M	N	O		
Dichtbeilage f.Zylinderdeckel, Anlasserseite	1	1	-	1	-	180 015 05 21	C 01 253
Dichtbeilage f.Zylinderdeckel, Zündkerzenseite	1	1	-	1	-	180 015 04 21	C 01 255
Dichtbeilage f. Verschlussdeckel	1	1	1	1	1	180 011 01 79	C 01 266
Dichtbeilage, Gummi	1	-	-	-	-	180 014 01 80	C 01 289
Zylinderkopfdichtung E=7,6 Zyl.Ø= 80mm,Ø 83mm	1 (1)	1 (1)	-	-	-	180 016 16 20	C 01 489
Zylinderkopfdichtung E=7,6 Zyl.Ø= 80mm,Ø 83,5mm	-	-	1 (1)	-	-	180 016 34 20	C 01 490
Zylinderkopfdichtung E=6,7 Zyl.Ø= 80mm,Ø 83mm	-	-	-	1	-	180 016 15 20	C 01 491
Zylinderkopfdichtung E=6,8 Zyl.Ø= 80mm,Ø 83,5mm	-	-	-	-	1 (1)	180 016 35 20	C 01 492
Dichtring 47x65x3 für Schraubdeckel	1	1	1	1	1	180 997 02 40	C 01 551
Dichtung für Zylinderkopfhaube	1 (1)	1 (1)	1 (1)	1	1 (1)	180 016 02 80	C 01 559
Abdichtring an der Kurbelwelle vorn	1	1	1	1	1	180 031 06 81	C 03 123
Gewebe-Dichtring hinten 68x80x6 GL 255a	1	1	1	1	1		C 03 152
Dichtbeilage zw. Kettenspanner u. Zylinderkopf	1 (1)	1 (1)	1 (1)	1	1 (1)	180 052 04 80	C 05 205
Dichtring f. Einlaß u. Auslaß-Ventil	12 (12)	12 (12)	12 (12)	12	12 (12)	180 053 06 60	
Isolierflansch für Vergaser an Saugrohr	2	-	-	2	-	180 071 04 81	C 07 693
Dichtbeilage für Vergaser an Saugrohr	1	-	-	1	-	180 071 00 80	
Isolierflansch 7mm dick, f. Kr.st.p. an St.geh.d.	1	-	-	1	-	181 091 00 81	C 09 030
Dichtung zw. Kraftstoff-F.p. u. Isolierflansch	2	2	2	2	2	181 091 00 80	C 09 031
Dichtflansch zw. Zwischenflansch und Zyl.k.geh.	1	1	1	1	1	180 091 01 80	C 09 032
Isolierflansch zw.Saugrohr u.Auspuffkr.-Vorderteil	1	-	-	1	-	180 141 00 62	C 14 125
Dichtbeilage zw.Saugrohr,Ausp.kr. u. Zyl.kopf	1 (1)	1 (1)	1	1	1 (1)	180 142 03 80	C 14 128
Dichtring f.vorderes Auspuffrohr an Auspuffkr.	2 (2)	2 (2)	-	2	-	153 492 01 81	C 49 035
Dichtring f. Ölfiltergehäuse-Ober- u. Unterteil	1	1	1	1	1	181 997 03 41	C 18 082
Dichtbeilage f. Ölfiltergehäuse an Zyl.k.geh.	1	1	1	1	1	180 184 04 80	C 18 090
Dichtbeilage f.Wasserpumpengeh. an Lagergehäuse	1	1	1	1	1	180 201 00 80	C 20 053
Dichtbeilage für Wasserpumpe an Zyl.k.gehäuse	1	1	1	1	1	180 203 03 80	C 20 054
Dichtring für Wasserpumpe an Zylinderk.gehäuse	1	-	-	1	-	180 203 04 80	
Dichtbeilage f.Kühlwasserausl.st. an Zylinderkopf	1 (1)	1 (1)	1 (1)	1 (1)	1 (1)	180 203 05 80	C 20 114
Aluminium-Dichtring 6x12x1 mm	1	1	1	1	1		
Aluminium-Dichtring 8x12x1 mm	5	5	5	5	5		
Aluminium-Dichtring 10x14x1 mm	2	2	2	2	2		
Aluminium-Dichtring 10x16x1 mm	1	2	1	1	1		
Aluminium-Dichtring 12x16x1,5 mm	2	8	8	2	8		
Aluminium-Dichtring 14x18x1,5 mm	2	1	1	2	1		
Aluminium-Dichtring 14x20x1,5 mm	-	1	1	-	1		
Aluminium-Dichtring 16x20x1,5 mm	1	1	1	1	1		
Aluminium-Dichtring 16x22x1,5 mm	1	1	1	1	1		
Aluminium-Dichtring 18x22x1,5 mm	4	4	4	4	4		
Aluminium-Dichtring 20x24x1,5 mm	2	2	2	2	2		
Aluminium-Dichtring 24x30x2 mm	1	1	1	1	1		
Aluminium-Dichtring 24x32x2 mm	3	-	3	-	-		

	K	L	M	N	O
Aluminium-Dichtring 26x32x2 mm	-	3	-	3	3
Aluminium-Dichtring 28x36x1 mm	-	-	1	-	1
Aluminium-Dichtring 30x36x2 mm	4	4	4	4	4
Aluminium-Dichtring 32x38x2 mm	1	1	1	1	1
Kupfer-Dichtring 8x14x1,5 mm	3	5	5	3	5
Kupfer-Dichtring 26x32x2,5 mm	1	1	1	1	1

MOTORDICHTUNGSSATZ FÜR 220SE (M 127)

Motordichtungssatz (Vollsatz)	220SE	127 586 13 90	C 00 031
Ventileinschleifsatz (Kurzsatz)	220SE	127 586 12 90	C 00 032



Zylinderkopfdichtung
220SE
127 016 05 20
C 01 493



Dichtung für Zyl.kopphaube
220SE
180 016 02 80
C 01 559



Dichtbeilage f. Saugrohr u. Ausp.kr. an Zyl.k.
220SE
180 142 03 80
C 14 138

MOTORDICHTUNGEN IM EINZELNEN:

MENGE: VOLLSATZ/KURZSATZ

Dichtbeilage für Zylinderdeckel	220SE	2	180 015 08 21	C 01 256
Zylinderkopfdichtung E=8,7 Zyl.Ø= 80mm, Ø 83,5	220SE	1 (1)	127 016 05 20	C 01 493
Dichtring 47x65x3 für Schraubdeckel	220SE	1	180 997 02 40	C 01 551
Dichtung für Zyl.kopphaube	220SE	1 (1)	180 016 02 80	C 01 559
Gewebe-Dichtring hinten 68x80x6 GL 255a	220SE	1		C 03 152
Abdichtring an der Pleuellwelle vorn	220SE	1	180 031 06 81	C 03 123
Dichtbeilage zw. Kettenspanner u. Zylinderkopf	220SE	1 (1)	180 052 04 80	C 05 205
Dichtring für Einlaßventil	220SE	6 (6)	186 053 06 60	C 05 253
Dichtring für Auslaßventil	220SE	6 (6)	180 053 06 60	
Dichtflansch für Einspritzpumpe an Zyl.kurbelgeh.	220SE	2	199 077 02 79	C 08 386
Dichtung für Düsenhalter an Saugrohr	220SE	3	127 078 00 80	C 14 133
Dichtbeilage f. Saugrohr u. Ausp.krümmer an Zyl.kopf	220SE	1 (1)	180 142 03 80	C 14 138
Dichtring f. Auspuffrohr an Auspuffkrümmer	220SE	2 (2)	121 492 01 80	C 49 036
Dichtring für Ölfiltergeh.-Ober-u.Unterteil	220SE	1	181 997 03 41	C 18 082
Dichtbeilage für Ölfiltergehäuse an Zyl.k.gehäuse	220SE	1	121 184 00 80	C 18 089
Dichtbeilage für Wasserpumpengehäuse an Lagergeh.	220SE	1	180 201 00 80	C 20 053
Dichtbeilage für Wasserpumpe an Zyl.k.gehäuse	220SE	1	180 203 03 80	C 20 054
Dichtring für Wasserpumpe an Zyl.k.gehäuse	220SE	1	180 203 04 80	
Dichtbeilage f. Kühlwasserausl.st. an Zylinderkopf	220SE	1 (1)	180 203 05 80	C 20 114
Aluminium-Dichtring 8x12x1 mm	220SE	9		
Aluminium-Dichtring 10x14x1 mm	220SE	1		
Aluminium-Dichtring 10x16x1 mm	220SE	1		
Aluminium-Dichtring 12x16x1,5 mm	220SE	2		
Aluminium-Dichtring 14x18x2 mm	220SE	1		
Aluminium-Dichtring 14x20x1,5 mm	220SE	7		
Aluminium-Dichtring 16x22x1,5 mm	220SE	2		
Aluminium-Dichtring 18x22x1,5 mm	220SE	5		
Aluminium-Dichtring 20x26x1,5 mm	220SE	1		
Aluminium-Dichtring 24x30x2 mm	220SE	1		
Aluminium-Dichtring 26x32x2 mm	220SE	3		
Aluminium-Dichtring 30x36x2 mm	220SE	3		
Aluminium-Dichtring 32x38x2 mm	220SE	1		
Kupfer-Dichtring 8x14x1,5 mm	220SE	3		
Kupfer-Dichtring 14x18x2 mm	220SE	1		
Kupfer-Dichtring 20x24x2 mm	220SE	1		
Kupfer-Dichtring 26x32x2,5 mm	220SE	1		

180 a



Leistungsmäßig reduzierter Hängeventilmotor des Typs 190. Ab April 1958 Ausstellfenster an Vordertüren.

Baumuster Motor 121.923

Baumuster Fahrgestell 120.01

Reihen 4 Zylinder-Vergaser Motor

Bohrung 85,00 mm, Hub 83,6 mm, Hubraum 1897 ccm

Verdichtungsverhältnis = 6,9:1

Leistung 65 PS bei 4500 U/min

Eingelenk Hinterachse

Übersetzungsverhältnis Wahlweise 1:3,9 und 1:4,1

Höchstgeschwindigkeit 135 km/h

gebaut von Juni 1957 bis Juli 1959

Gesamtstückzahl 27353 Wagen

01 MOTORGEHAUSE

M 136 / OM 636

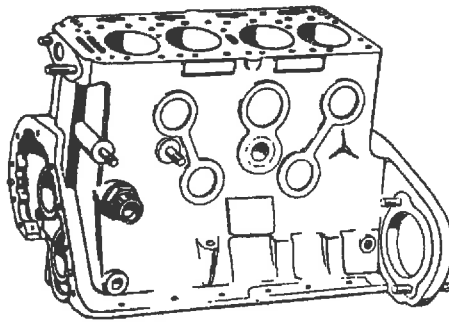

ZYLINDERKURBELGEHÄUSE

Zylinderkurbelgehäuse	180	G 181 010 09 08	C 01 001
Zylinderkurbelgehäuse	180D,Db	G 636 010 13 08	C 01 002
Verschlußscheibe f. Kernloch $\varnothing = 22$ mm	180	B 22 N 59a	C 01 003
Verschlußscheibe f. Kernloch $\varnothing = 25$ mm	180,D,Db	B 25 N 59a	C 01 004
Verschlußscheibe f. Kernloch $\varnothing = 28$ mm	180	B 28 N 59a	C 01 005
Verschlußscheibe f. Kernloch $\varnothing = 30$ mm	180,D,Db	B 30 N 59a	C 01 006
Verschlußscheibe f. Kernloch $\varnothing = 35$ mm	180	B 35 N 59a	C 01 007
Verschlußscheibe f. Kernloch $\varnothing = 40$ mm	180,D,Db	B 40 N 59a	C 01 008
Verschlußscheibe f. Kernloch $\varnothing = 50$ mm	180,D,Db	B 50 N 59a	C 01 009
Kernstopfen (f. Wasserloch i. Zyl.kurbelgehäuse)	180,D,Db	000 997 00 01	C 01 010
Paßstift (f. Ölwanne a. Zyl.k.gehäuse)	180,D,Db		C 01 011
Erster Kurbelwellenlagerdeckel (Andrehseite)	180,D,Db	181 011 05 11	C 01 012
Erster Kurbelwellenlagerdeckel (Andrehseite)	180,D,Db	G 181 011 05 11	C 01 013
Zweiter Kurbelwellenlagerdeckel mittl.Lg. (Paßlg.)	180,D,Db	181 011 06 12	C 01 014
Zweiter Kurbelwellenlagerdeckel mittl.Lg. (Paßlg.)	180,D,Db	G 181 011 06 12	C 01 015
Dritter Kurbelwellenlagerdeckel (Sohwungradseite)	180,D,Db	181 011 07 13	C 01 016
Dritter Kurbelwellenlagerdeckel (Sohwungradseite)	180,D,Db	G 181 011 07 13	C 01 017
Sechskantschraube, M 12 x 75, DIN 931-10K	180,D,Db		C 01 018
Zylinderstift f. Befestigung d. Kurbel.w.lg. deckel	180,D,Db		C 01 019
Paßstift (f. St.geh. deckel a. Z.k.geh.)	180,D,Db		C 01 020
Dichtringhalterhälfte (f. Ölabdichtg. d. Kurbelwelle)	180,D,Db	181 031 00 58	C 01 021
Zylinderstift (f. K.geh. an Z.k.geh.)	180,D,Db	186 991 08 01	C 01 022
Verschlußschraube (f. Ölkanal vorn + hinten)	180,D,Db	136 997 00 06	C 01 023
Ventilsitzring-Auslaß, normal-8mm hoch	180	136 053 01 32	C 01 024
Ventilsitzring-Auslaß, Rep.-Stufe I = 8,2mm hoch	180	136 053 06 32	C 01 025
Ventilsitzring-Auslaß, Rep.-Stufe II = 8,4mm hoch	180	136 053 07 32	C 01 026
Ventilsitzring-Auslaß, Rep.-Stufe III = 8,6mm hoch	180	136 053 08 32	C 01 027
Ventilsitzring-Einlaß, Rep.-Stufe II = 6,9mm hoch	180	136 053 02 31	C 01 028
Ventilführung-Auslaß, normal = 14,00 mm Außen- \varnothing	180	181 050 01 24	C 01 029
Ventilführung-Auslaß, Rep.-Stufe I = 14,05mm Außen- \varnothing	180	181 053 04 30	C 01 030
Ventilführung-Auslaß, Rep.-Stufe II = 14,10mm "	180	181 053 05 30	C 01 031
Ventilführung-Auslaß, Außen- $\varnothing = 14,015$ mm	180	181 053 06 30	C 01 032
Sprengtring f. Ventilführung	180		C 01 033
Ventilführung-Einlaß, Innen- $\varnothing =$ normal	180	136 053 03 30	C 01 034
Ventilführung-Einlaß, Innen- $\varnothing = 0,3$ mm enger	180	136 053 00 30	C 01 035
Ventilführung-Einlaß, Außen- $\varnothing = 14,03$ mm	180	136 053 05 30	C 01 036
Schraubstutzen f. Kühlwassereinlauf	180,D,Db	136 997 00 72	C 01 037
Dichtring f. Kühlwassereinlauf	180,D,Db		C 01 038
Stiftschraube f. Anlasser a. Z.k.geh. M 10x30	180,D,Db		C 01 039
Stiftschraube f. Anlasser a. Z.k.geh.	180,D,Db	636 990 02 05	C 01 040
Stiftschraube (f. Lichtmaschinenträger) M 10x30	180,D,Db		C 01 041
Stiftschraube (f. Saugrohr u. Ausp.krümmer) M 10x35	180		C 01 042
Stiftschraube f. Getriebe a. Z.k.geh. M 10x42	180,D,Db		C 01 043
Stiftschraube f. Getriebe a. Z.k.geh. M 10x52	180,D		C 01 044
Stiftschraube f. Motorlagerflansch a. Z.k.geh.	180,D,Db	136 990 00 05	C 01 045
Stiftschraube f. Motorlagerflansch a. Z.k.geh. M 12x20	180,D,Db		C 01 046
Paßstift (f. Zyl.kopf a. Z.k.geh.)	180D,Db		C 01 047
Schraubstutzen f. Ölleitung z. Ölfilter	180,D,Db		C 01 048
Schraubstutzen f. Ölleitung z. Ölfilter	180,D,Db		C 01 049
Zylinderlaufbüchse o. Bund, 75x78x189	180,D,Db	G 181 011 00 10	C 01 050
Zylinderlaufbüchse m. Bund, 75x82x189	180,D,Db	181 011 01 10	C 01 051



Ventilsitzring-Auslaß
180
136 053 01 32
C 01 024



Ventilsitzring-Einlaß
180
136 053 02 31
C 01 028



Ventilführung-Auslaß
180
181 050 01 24
C 01 029



Ventilführung-Einlaß
180
136 053 03 30
C 01 034

Ein Hinweis an unsere Kunden! Die Angabe unserer Bestellnummern, z.B. C 09 001, erleichtert uns die Arbeit bei Bestellungen erheblich. Darum bitten wir unsere Kunden, uns unsere Mühe durch Anhabe von Bestellnummern zu lohnen. Die Abwicklung von Bestellungen geht dann schneller vonstatten. Zu Ihrer Hilfestellung sei auf die Rubrik „kleines Autoantiquariat“, am Ende des Kataloges hingewiesen, in der Original-Ersatzteil-Kataloge und Literatur zu Ihrer besseren Information angeboten werden.

M 136 / OM 636

STEUERGEHÄUSEDECKEL

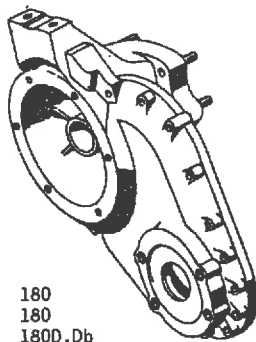

Steuergehäusedeckel	180	181 010 11 17	C 01 052
Steuergehäusedeckel	180	G 181 010 11 17	C 01 053
Steuergehäusedeckel	180D,Db	636 010 20 17	C 01 054
Steuergehäusedeckel	180D,Db	G 636 010 20 17	C 01 055
Dichtung (zw.St.geh.deckel u. Z.k.geh.)	180,D,Db	181 015 00 20	C 01 056
Stiftschraube (Kraftst.pumpenbefestigung)	180		C 01 057
Stiftschraube (Einspritzpumpenbefestigung)	180D,Db		C 01 058
Verschlußschraube	180		C 01 059
Befestigungsschraube m. Einstellzeiger	180,D,Db	636 015 02 71	C 01 060
Abstandhülse f. Bef.schraube m.Einst.zeiger	180	G 636 991 04 40	C 01 061
Verschlußdeckel (St.geh.deckel)	180D,Db	636 015 05 30	C 01 062
Verschlußdeckel (St.geh.deckel)	180D,Db	G 636 015 05 30	C 01 063
Dichtung (Verschlußdeckel)	180D,Db	636 015 03 80	C 01 064

M 136

VENTILKAMMERDECKEL



Ventilkammerdeckel m. Bel.filter	180	181 010 07 18	C 01 065
Ventilkammerdeckel m. Bel.filter	180	G 181 010 07 18	C 01 066
BelüftungsfILTER m. Rohrschelle	180	000 018 03 60	C 01 067
BelüftungsfILTER m. Rohrschelle	180	G 000 018 03 60	C 01 068
Dichtung f. Ventilkammerdeckel	180	181 015 01 22	C 01 069
Dichtscheibe f. Ventilkammerdeckel	180	136 011 00 79	C 01 070
Sechskantschraube M 8 f. Vent.k.deckel	180	153 015 00 71	C 01 071
Sechskantschraube M 8 f. Vent.k.deckel	180	G 153 015 00 71	C 01 072

OM 636

STÖßELKAMMERDECKEL

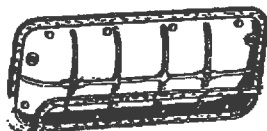

Stößelkammerdeckel	180D,Db	636 010 05 32	C 01 073
Stößelkammerdeckel	180D,Db	G 636 010 05 32	C 01 074
Dichtung f. Stößelkammerdeckel	180D,Db	636 015 01 80	C 01 075
Dichtscheibe f. Stößelkammerdeckel a,Z,k.geh.	180D,Db	136 011 01 79	C 01 076
Sechskantschraube f. Stößelkammerdeckel	180D,Db	636 015 01 71	C 01 077
Sechskantschraube f. Stößelkammerdeckel	180D,Db	G 636 015 01 71	C 01 078

M 136 / OM 636

ÖLWANNE

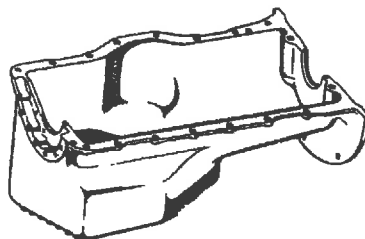

Ölwanne	180,D,Db	181 010 20 13	C 01 079
Ölwanne	180,D,Db	G 181 010 20 13	C 01 080
Gewindefutter (St.geh.deckel)	180,D,Db		C 01 081
Gewindefutter (Getr.flansch)	180,D		C 01 082
Dichtringhalterhälfte (Ölabdichtung d.Kurbelwelle)	180,D,Db	181 031 00 58	C 01 083
Verschlußschraube f. Gew.löcher vorn	180D,Db		C 01 084
Verschlußschraube f. Ölablaß, glanzverzinkt	180,D,Db	136 997 12 30	C 01 085
Dichtring f. Ölablaß	180,D,Db		C 01 086
Sechskantschraube, M 10 x 75	180,D		C 01 087
Halter (f. Rückzugfeder)	180,D,Db	181 072 01 40	C 01 088

ÖLEINFÜLLSTUTZEN

Öleinfüllstutzen 180
 Öleinfüllstutzen 180
 Verschlußdeckel f. Öleinfüllstutzen 180
 Dichtung im Verschlußdeckel 180
 Sprengring (f. Öleinf.stutzen a.Z.k.geh.) 180
 Entlüftungsleitung 180
 Gummischlauch (f. Verbindung-Entl.leitg.) 180
 Überwurfmutter (f. Entl.leitung) 180
 Befestigungsschelle 180

M 136



181 010 10 64 C 01 089
 G 181 010 10 64 C 01 090
 136 010 00 68 C 01 091
 312 018 03 80 C 01 092
 153 994 00 40 C 01 093
 G 181 010 01 70 C 01 094
 181 997 05 82 C 01 095
 C 01 096
 G 181 995 07 01 C 01 097

GEHÄUSEENTLÜFTUNG

Gehäuseentlüftung 180D,Db
 Gehäuseentlüftung 180D,Db
 Schraubstutzen (Kurbelgeh.entlüftg.) 180D
 Schraubstutzen (Kurbelgeh.entlüftg.) 180D,Db
 Schraubstutzen (Kurbelgeh.entlüftg.) 180D,Db
 Dichtbeilage (f. Entlüfterrohr) 180D,Db
 Sechskantschraube (f. Entl.rohr a.Z.k.geh.) 180D,Db
 Sechskantschraube (f. Entl.rohr a.Z.k.geh.) 180D,Db
 Entlüftungsleitung 180D,Db
 Entlüftungsleitung 180D,Db
 Überwurfmutter f. Entl.leitg. 180D,Db

OM 636



636 018 00 10 C 01 098
 G 636 018 00 10 C 01 099
 636 090 00 69 C 01 100
 636 997 01 72 C 01 101
 G 636 997 01 72 C 01 102
 636 018 00 80 C 01 103
 C 01 104
 G C 01 105
 636 010 11 70 C 01 106
 G 636 010 11 70 C 01 107
 C 01 108

M 136 / OM 636

ÖLMESSSTAB

Ölmeßstab 180,D,Db
 Dichtring (f. Ölmeßstab) 180,D,Db



G 181 010 02 72 C 01 109
 136 997 00 41 C 01 110

M 136

ZYLINDERKOPF U, ZYL.KOPFDICHTUNG

Zylinderkopf, Verdichtung 6,7:1 180
 Zylinderkopf, Verdichtung 6,7:1 180
 Verschlussscheibe 180
 Verschlussscheibe, Rep.-ausführung 180
 Verschlussschraube, M 14 x 1,5 180
 Zylinderkopfdichtung 180
 Paßring f. Zyl.-kopf a. Z.k.geh. 180
 Paßring f. Zyl.-kopf a. Z.k.geh. 180
 Sechskantschraube, M 12x65 180
 Sechskantschraube, M 12x65 180
 Sechskantschraube, M 10x100 180
 Sechskantschraube, M 10x100 180

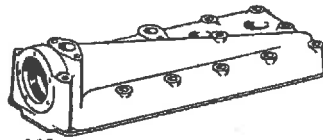

181 010 12 20 C 01 111
 G 181 010 12 20 C 01 112
 181 997 00 25 C 01 113
 181 997 01 25 C 01 114
 C 01 115
 136 016 04 20 C 01 116
 136 016 00 59 C 01 117
 G 136 016 00 59 C 01 118
 136 990 04 01 C 01 119
 G 136 990 04 01 C 01 120
 136 990 06 01 C 01 121
 G 136 990 06 01 C 01 122

OM 636

ZYLINDERKOPF

Zylinderkopf 180D,Db
 Zylinderkopf 180D,Db
 Ventilführung-Einlaß 180D,Db
 Ventilführung-Einlaß Außen Ø +0,1mm Rep.Ausf. 180D,Db
 Ventilführung-Auslaß 180D,Db
 Ventilführung-Auslaß Außen Ø +0,1mm Rep.Ausf. 180D,Db
 Verschlussscheibe f. Verschuß, Ø = 22 mm 180D
 Verschlussscheibe f. Verschuß, Ø = 25 mm 180D,Db
 Verschlussscheibe f. Verschuß, Ø = 28 mm 180D,Db
 Verschlussscheibe f. Verschuß, Ø = 30 mm 180D,Db

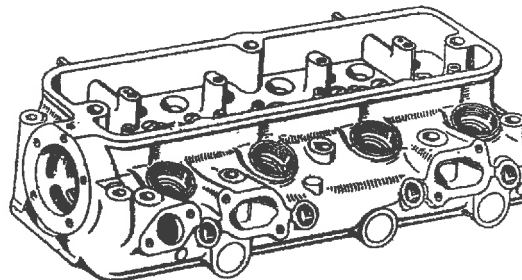

636 010 57 20 C 01 123
 G 636 010 57 20 C 01 124
 636 053 03 30 C 01 125
 636 053 10 30 C 01 126
 636 053 03 29 C 01 127
 636 053 04 29 C 01 128
 B 22 N 59a C 01 129
 B 25 N 59a C 01 130
 B 28 N 59a C 01 131
 B 30 N 59a C 01 132

Verschlußscheibe f. Leichtmetall-Zyl.kopf
 Verschlußscheibe f. Leichtmetall-Zyl.kopf
 Wasserverteiler
 Wasserverteiler
 Stiftschraube f. Lagerbockbefestigung
 Stiftschraube f. Lagerbockbefestigung
 Stiftschraube f. Auspuffkrümmerbefestigung
 Zylinderkopfdichtung $\varnothing = 76,0$ mm
 Zylinderkopfdichtung, $\varnothing 76,5$ mm
 Sechskantschraube, M 12 x 85
 Sechskantschraube, M 12 x 85
 Sechskantschraube, M 12 x 120
 Sechskantschraube, M 12 x 120
 Sechskantschraube, M 10 x 95
 Sechskantschraube, M 10 x 95
 Dichtring f. Vorkammer
 Vorkammer
 Vorkammer
 Vorkammer
 Gewinding (z.Befestg.d.Vorkammer)
 Gewinding (z.Befestg.d.Vorkammer)

180D
 180D
 180D,Db
 180D,Db
 180D,Db
 180D,Db
 180D,Db
 180D,Db
 180D,Db
 180D,Db
 180D,Db
 180D,Db
 180D,Db
 180D,Db
 180D,Db
 180D,Db
 180D,Db
 180D,Db
 180D,Db
 180D,Db
 180D,Db
 180D,Db
 180D,Db

181 997 00 25 C 01 133
 636 997 01 25 C 01 134
 636 016 00 60 C 01 135
 636 016 02 60 C 01 136
 636 990 04 05 C 01 137
 G 636 990 04 05 C 01 138
 C 01 139
 C 01 140
 636 016 06 20 C 01 141
 636 016 08 20 C 01 142
 136 990 07 01 C 01 143
 G 136 990 07 01 C 01 143
 136 990 08 01 C 01 144
 G 136 990 08 01 C 01 145
 136 990 09 01 C 01 146
 G 136 990 09 01 C 01 147
 636 017 01 19 C 01 148
 636 010 02 52 C 01 149
 G 636 010 02 52 C 01 150
 636 017 03 03 C 01 151
 G 636 017 03 03 C 01 152



Ventilführung-Einlaß
 180D,Db
 636 053 03 30
 C 01 125



Ventilführung-Auslaß
 180D,Db
 636 053 03 29
 C 01 127



Vorkammer
 180D,Db
 636 010 02 52
 C 01 149



Gewinding
 180D,Db
 636 017 03 03
 C 01 151

OM 636

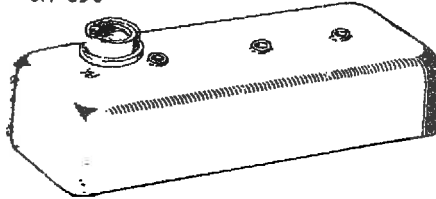

ZYLINDERKOPFHAUBE MIT ENTLÜFTUNG

Zylinderkopfhaube
 Zylinderkopfhaube
 Verschlußdeckel mit Entl.filter
 Verschlußdeckel mit Entl.filter
 Dichtring f. Verschlußdeckel
 Dichtung f. Zyl.kopfhaube
 Hutmutter f. Zyl.kopfhaube, M 8

180D,Db
 180D,Db
 180D,Db
 180D,Db
 180D,Db
 180D,Db
 180D,Db

636 010 13 30 C 01 153
 G 636 010 13 30 C 01 154
 000 016 02 86 C 01 155
 G 000 016 02 86 C 01 156
 312 018 03 80 C 01 157
 636 016 01 80 C 01 158
 C 01 159

M 121 / OM 621

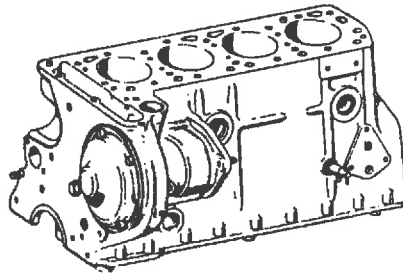

ZYLINDERKURBELGEHÄUSE

Zylinderkurbelgehäuse
 Zylinderkurbelgehäuse
 Zylinderkurbelgehäuse
 Zylinderkurbelgehäuse
 Zylinderkurbelgehäuse
 Zylinderkurbelgehäuse
 Zylinderkurbelgehäuse
 Zylinderkurbelgehäuse
 Verschlußscheibe f. Kernloch $\varnothing 25$ mm
 Verschlußscheibe f. Kernloch $\varnothing 30$ mm
 Verschlußscheibe f. Kernloch $\varnothing 35$ mm
 Verschlußscheibe f. Kernloch $\varnothing 40$ mm
 Verschlußschraube, M 30 x 1,5, DIN 906
 Verschlußschraube, M 38 x 1,5, DIN 906
 Kurbelwellenlagerdeckel (1.und 3.)
 Kurbelwellenlagerdeckel (1.und 3.)
 Kurbelwellenlagerdeckel m.Spannstift (2.)
 Spannstift (2.)
 Anlaufscheibenhälfte 2,0 mm
 Sechskantschraube, M 12 x 75
 Schraube f. Kurbelwe.lg.deckel a. Z.k.geh.
 Zylinderstift f. K.w.lagerd. 10 m 6x16
 Zylinderstift f. K.w.lagerd. 8 m 6x16
 Zylinderstift, 8 \varnothing x 26
 Zylinderstift, 8 \varnothing x 16
 Paßstift, 12 \varnothing x 34
 Paßstift, 12 \varnothing x 20
 Paßstift f. Rep.ausführung
 Paßstift f. Rep.ausführung
 Paßstift f. Rep.ausführung
 Paßstift f. Rep.ausführung

180a,b,c,190,b
 180b,c
 180b,c
 190 SL
 180 Dc
 180 Dc
 190D,Db
 190D,Db
 180a,b,c, alle 190 Mod.
 180a,b,c, alle 190 Mod.
 180a,b,c, alle 190 Mod.
 180a,b,c, alle 190 Mod.
 180b,c,Dc,alle 190 Mod. (190SL)
 180b,c,Dc,alle 190 Mod. (190SL)
 180a,b,c,Dc, alle 190 Mod.
 180a,b,c,Dc, alle 190 Mod.
 180a,b,c,Dc, alle 190 Mod.
 180a,Dc, alle 190 Mod.
 180a,b,c,Dc, alle 190 Mod.
 180a,b,c,Dc, alle 190 Mod.
 180a,b,c,Dc, alle 190 Mod.
 180a,b,c,Dc, alle 190 Mod.
 180a,b,c,Dc, alle 190 Mod.
 180a,190,SL
 180a,190,SL
 180a,b,c,Dc,alle 190 Mod.
 180a,b,c,Dc,alle 190 Mod.
 180a,190,SL
 180a,190,SL
 180a,b,c,Dc,alle 190 Mod.
 180a,190,SL
 180a,190,SL
 180a,190,SL

G 121 010 35 08 C 01 160
 121 010 43 08 C 01 161
 G 121 010 43 08 C 01 162
 G 121 010 34 08 C 01 163
 621 010 23 08 C 01 164
 G 621 010 23 08 C 01 165
 621 010 12 08 C 01 166
 G 621 010 12 08 C 01 167
 B 25 N 59a C 01 168
 B 30 N 59a C 01 169
 B 35 N 59a C 01 170
 B 40 N 59a C 01 171
 C 01 172
 C 01 173
 121 011 07 11 C 01 174
 G 121 011 07 11 C 01 175
 G 121 010 09 23 C 01 176
 121 991 00 41 C 01 177
 121 011 00 52 C 01 178
 C 01 179
 121 011 00 71 C 01 180
 C 01 181
 C 01 182
 186 991 07 01 C 01 183
 186 991 08 01 C 01 184
 180 991 00 60 C 01 185
 180 991 01 60 C 01 186
 180 991 01 62 C 01 187
 180 991 02 62 C 01 188
 180 991 04 62 C 01 189
 180 991 03 62 C 01 190

Wasserverteiler bis Motor 7500135
 Wasserverteiler bis Motor 7500 135
 Verschlußschraube, M 10 x 1
 Verschlußschraube, M 16 x 1,5
 Verschlußschraube f. Verschluß Ölkanal vo. u. hi.
 Halter f. Luftsaugrohr-Abstützung
 Halter f. Luftsaugrohr-Abstützung
 Zylinderstift, 10 m 6 x 14
 Stiftschraube, M 8 x 30
 Stiftschraube, M 10 x 30
 Stiftschraube, M 10 x 18
 Stiftschraube, M 8 x 15
 Stiftschraube, M 8 x 22
 Stiftschraube, M 8 x 15
 Stiftschraube, M 8 x 18
 Sechskantschraube, M 14 x 1,5 x 12
 Dichtring f. Wasserablaß
 Abbläventil
 Abbläventil

180a,190,SL
 180a,190,SL
 180Dc,190D,Db
 180a,b,c,Dc,alle 190 Mod.
 180a,b,c,Dc,alle 190 Mod.
 190 SL
 190 SL
 180a,b,c,Dc,alle 190 Mod.
 180a,b,c,alle 190 Mod.
 180b,c
 180a,b,c,Dc,alle 190 Mod.
 180b,c
 180Dc,190D,Db
 190D,Db
 180Dc
 180b,c,Dc
 180b,c,Dc
 190D,Db
 190D,Db

180 016 00 60 C 01 191
 180 016 01 60 C 01 192
 C 01 193
 C 01 194
 127 184 01 56 C 01 195
 121 094 01 41 C 01 196
 121 094 03 41 C 01 197
 C 01 198
 C 01 199
 C 01 200
 C 01 201
 C 01 202
 C 01 203
 C 01 204
 C 01 205
 C 01 206
 636 997 02 44 C 01 207
 G C 01 208
 C 01 209

M 180

ZYLINDERKURBELGEHÄUSE

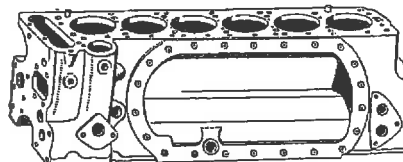

Zylinderkurbelgehäuse
 Zylinderkurbelgehäuse
 Zylinderkurbelgehäuse
 Zylinderkurbelgehäuse
 Verschlußscheibe f. Verschluß d.seitl.Kernl.
 Verschlußscheibe f. Verschl.d.seitl.Kernlöcher
 Kurbelwellenlagerdeckel
 Kurbelwellenlagerdeckel m. Spannstift
 Kurbelwellenlagerdeckel m. Spannstift
 Schwernspannstift
 Anlaufscheibenhälfte 3,00 mm
 Anlaufscheibenhälfte 3,25 mm
 Sechskantschraube f. K.w.lg.deckel
 Zylinderstift f. K.w.lg.deckel, 10 m 6x16
 Zylinderstift f. K.w.lg.deckel, 8 m 6x16
 Halter f. Saugrohr-Ölpumpe
 Zylinderstift
 Zylinderstift
 Paßstift, 12 Ø x 34 mm
 Paßstift, 12 Ø x 20 mm
 Paßstift, Rep.ausführung
 Paßstift, Rep.ausführung
 Paßstift, Rep.ausführung
 Paßstift, Rep.ausführung
 Paßstift, Rep.ausführung
 Wasserverteiler f. Zyl.k.geh.
 Wasserverteiler f. Zyl.k.geh.
 Dichtringhalterhälfte (f.Ölabdichtung d.K.welle)
 Sicherungstift
 Verschlußschraube
 Verschlußschraube
 Paßstift f. Zyl.kopf
 Stiftschraube M 8x18
 Stiftschraube M 8x35

220a,219
 alle 220 S Mod. (220SE)
 alle 220 S Mod. (220SE)
 220 SE
 220S,SA/C,S/Coupe
 alle 220 S Mod.
 220a,219, alle 220 S Mod.
 220a,219, alle 220 S Mod.
 220a,219, alle 220 S Mod.
 220a,219, alle 220 S Mod.
 220a,219, alle 220 S Mod.
 220a,219, alle 220 S Mod.
 220a,219, alle 220 S Mod.
 220a,219, alle 220 S Mod.
 220a,219, alle 220 S Mod.
 220a,219, alle 220 S Mod.
 220a,219, alle 220 S Mod.
 220 SE
 220 SE
 220 SE
 220 SE
 220 SE
 220 SE
 220a,219,220S,SA/C,S/Coupe
 220a,219,220S,SA/C,S/Coupe
 220a,219, alle 220 S Mod.
 220 SE
 220a,219, alle 220 S Mod.
 220a,219, alle 220 S Mod. (220 SE)
 220a,219, alle 220 S Mod.
 220a,219, alle 220 S Mod.
 220 SE
 180a,190,SL,220a,219,alle 220 S Mod.

G 180 010 01 08 C 01 210
 G 180 010 10 08 C 01 211
 G 180 010 15 08 C 01 212
 G 127 010 20 08 C 01 213
 B 30 N 59a C 01 214
 B 40 N 59a C 01 215
 G 180 011 00 11 C 01 216
 180 010 01 23 C 01 217
 G 180 010 01 23 C 01 218
 121 991 00 41 C 01 219
 180 011 01 52 C 01 220
 180 011 06 52 C 01 221
 C 01 222
 C 01 223
 C 01 224
 180 186 02 40 C 01 225
 186 991 07 01 C 01 226
 186 991 08 01 C 01 227
 180 991 00 60 C 01 228
 180 991 01 60 C 01 229
 180 991 01 62 C 01 230
 180 991 02 62 C 01 231
 180 991 04 62 C 01 232
 180 991 03 62 C 01 233
 180 016 00 60 C 01 234
 180 016 01 60 C 01 235
 180 031 00 58 C 01 236
 186 991 00 55 C 01 237
 C 01 238
 C 01 239
 C 01 240
 C 01 241
 C 01 242

M 121 / OM 621 / M 180

ZYLINDERDECKEL

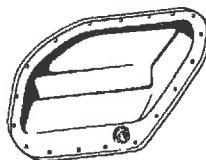

Zylinderdeckel (a.d.Anlasserseite)
 Zylinderdeckel (a.d.Anlasserseite)
 Zylinderdeckel (a.d.Anlasserseite)
 Zylinderdeckel (a.d.Anlasserseite)
 Zylinderdeckel (a.d.Anlasserseite)
 Zylinderdeckel m. Stutzen
 Zylinderdeckel m. Stutzen
 Zylinderdeckel m. Stutzen
 Zylinderdeckel m. Stutzen
 Dichtbeilage f. Zyl.deckel
 Dichtbeilage f. Zyl.deckel
 Dichtbeilage f. Zyl.deckel
 Dichtbeilage f. Zyl.deckel
 Dichtbeilage f. Zyl.deckel
 Dichtbeilage f. Zyl.deckel
 Dichtbeilage f. Zyl.deckel
 Dichtbeilage f. Zyl.deckel
 Scheibe f. Zyl.deckel

180a,190,SL
 180a,190,SL
 220a,219, alle 220 S Mod.
 220a,219, alle 220 S Mod.
 220 SE
 180a,190,SL
 180a,190,SL
 220a,219, alle 220 S Mod. (220 SE)
 220a,219, alle 220 S Mod. (220 SE)
 180a,190,SL
 220a,219, alle 220 S Mod.
 180a,190,SL
 220a,219, alle 220 S Mod. (220 SE)
 220 SE
 180a,190,SL,220a,219,alle 220 S Mod.

121 015 00 05 C 01 243
 G 121 015 00 05 C 01 244
 180 015 05 05 C 01 245
 G 180 015 05 05 C 01 246
 180 015 07 05 C 01 247
 121 010 03 10 C 01 248
 G 121 010 03 10 C 01 249
 180 010 05 10 C 01 250
 G 180 010 05 10 C 01 251
 121 015 01 21 C 01 252
 180 015 05 21 C 01 253
 121 015 02 21 C 01 254
 180 015 04 21 C 01 255
 180 015 08 21 C 01 256
 180 990 10 40 C 01 257

Innensechskantschraube f. Zyl.deckel
 Verschlusschraube i. Zyl.deckel
 Lagerbock
 Ablassventil (i.Zyl.deckel)
 Ablassventil (i.Zyl.deckel)
 Verschlussdeckel (i.Zyl.k.geh.)
 Verschlussdeckel (i.Zyl.K.geh.)
 Flanschbüchse (f.Zyl.K.geh.)
 Dichtbeilage (f.Verschl.deckel)
 Verschlussdeckel (f.Zyl.K.geh. vorn)
 Verschlussdeckel (f.Zyl.K.geh. vorn)
 Dichtbeilage f. Verschlussdeckel
 Lagerbüchse (f.Zw.welle hinten)
 Lager mit Büchse
 Lagerbüchse (Zw.radwelle hi.)
 Sicherungsstift f. Gewebe-Dichtring
 Schraubstutzen (Ablassventil)
 Schraubstutzen (Ablassventil)
 Zwischenblech, 8 mm Paßloch
 Zwischenblech, 8 mm Paßloch
 Zwischenblech, 12 mm Paßloch
 Zwischenblech, 12 mm Paßloch
 Zwischenblech (Zyl.K.geh.-Anlasser)
 Zwischenblech (Zyl.K.geh.-Anlasser)

180a,190,SL,220a,219,alle 220 S Mod.		C 01 258
220a,220 SE		C 01 259
180a,190,b	G 121 070 03 24	C 01 260
180a,190,b,SL,220a,219,alle 220 S Mod.		C 01 261
180a,190,b,SL,220a,219,alle 220 S Mod.	G	C 01 262
180a,b,c,190,b,220a,219,220S,220SAC,220 S/Cp.	180 011 01 33	C 01 263
180a,b,c,190,b,220a,219,220S,220SAC,220 S/Cp.	G 180 011 01 33	C 01 264
190 SL	121 064 01 32	C 01 265
180a,b,c,190,b,SL,220a,219,alle 220 S(SE)	180 011 01 79	C 01 266
180Dc,190D,Db	621 011 00 33	C 01 267
180Dc,190D,Db	G 621 011 00 33	C 01 268
180Dc,190D,Db	621 011 00 80	C 01 269
180a,b,c,190,b,SL,219, alle 220 S Mod. (SE)	180 052 10 06	C 01 270
180a,b,c,190,b,SL,219, alle 220 S Mod. (SE)	180 150 01 07	C 01 271
180Dc,190D,Db,220SE	621 052 01 50	C 01 272
180a,b,c,De, alle 190 Mod. (SL)	186 991 00 55	C 01 273
190D,Db	621 997 03 72	C 01 274
190D,Db	G 621 997 03 72	C 01 275
180a,190,SL,220a,219, alle 220 S Mod.	180 011 06 05	C 01 276
180a,190,SL,220a,219, alle 220 S Mod.	G 180 011 06 05	C 01 277
180a,b,c,190,b,SL,220SE	180 011 11 05	C 01 278
180a,b,c,190,b,SL,220SE	G 180 011 11 05	C 01 279
180Dc,190D,Db	621 011 00 05	C 01 280
180Dc,190D,Db	G 621 011 00 05	C 01 281

M 121 / OM 621 / M 180

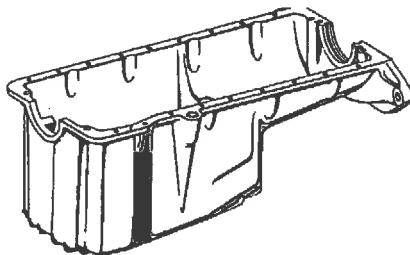

ÖLWANNE

Ölwanne m. Gewindefutter
 Ölwanne m. Gewindefutter
 Ölwanne m. Dichtringhalterhälfte
 Ölwanne m. Dichtringhalterhälfte
 Ölwanne m. Dichtringhalterhälfte
 Ölwanne m. Dichtringhalterhälfte
 Ölwanne-Hinterteil mit D.ringh.hälfte
 Dichtbeilage (Gummi)
 Dichtringhalterhälfte
 Sicherungsstift f. Gewebe-Dichtring
 Führungsrohr (i.d.Ölwanne/Ölmeßstab)
 Führungsrohr (i.d.Ölwanne/Ölmeßstab)
 Führungsrohr (i.d.Ölwanne/Ölmeßstab)
 Führungsrohr (i.d.Ölwanne/Ölmeßstab)
 Führungsrohr (i.d.Ölwanne/Ölmeßstab)
 Kniestück f. Ölmeßstab
 Dichtring i. Kniestück
 Dichtring (f.Entl.filter)
 Ölmeßstab m. Entl.filter
 Ölmeßstab m. Entl.filter
 Ölmeßstab m. Entl.filter
 Ölmeßstab m. Entl.filter
 Ölmeßstab m. Entl.filter
 Ölmeßstab m. Entl.filter
 Verschlusschraube f. Ölablaß-Ölwanne
 Dichtring f. Ölablaß-Ölwanne
 Innensechskantschraube f.Ölwanne, M 6 x 60
 Innensechskantschraube f. Ölwanne M 8 x 90
 Innensechskantschraube f. Ölwanne M 8 x 80

180a,b,c,De,alle 190 Mod.	121 010 10 13	C 01 282
180a,b,c,De,alle 190 Mod.	G 121 010 10 13	C 01 283
220a,219,alle 220 S Mod. (SE)	180 010 28 13	C 01 284
220a,219,alle 220 S Mod. (SE)	G 180 010 28 13	C 01 285
alle 220 S Mod.	180 010 31 13	C 01 286
alle 220 S Mod.	G 180 010 31 13	C 01 287
220a,219,alle 220 S Mod. (SE)	G 180 010 08 13	C 01 288
220a,219,alle 220 S Mod. (SE)	180 014 01 80	C 01 289
220a,219,alle 220 S Mod.	180 031 00 58	C 01 290
alle Ponton Mod. (180,D,Db)	186 991 00 55	C 01 291
180a,b,c,190,b,SL,220a,219,alle 220 S, (SE)	180 010 00 66	C 01 292
180a,b,c,190,b,SL,220a,219,alle 220 S, (SE)	G 180 010 00 66	C 01 293
180Dc,190D,Db	621 010 01 66	C 01 294
180Dc,190D,Db	G 621 010 01 66	C 01 295
220 SE	127 010 02 66	C 01 296
180Dc,190D,Db,220SE	621 018 01 28	C 01 297
180Dc,190D,Db,220SE	621 997 01 40	C 01 298
alle Ponton Mod. (180,D,Db)	198 997 00 40	C 01 299
180a,b,c,190,b,SL	121 010 00 72	C 01 300
180a,b,c,190,b,SL	G 121 010 00 72	C 01 301
180Dc,190D,Db	621 010 02 72	C 01 302
180Dc,190D,Db	G 621 010 02 72	C 01 303
220a,219,220S,220SAC,220 S/Cp.	180 010 03 72	C 01 304
220a,219,220S,220SAC,220 S/Cp.	G 180 010 03 72	C 01 305
alle Ponton Mod. (180,D,Db)	136 997 12 30	C 01 306
alle Ponton Mod. (180,D,Db)		C 01 307
180a,b,c,De,alle 190 Mod.		C 01 308
180a,b,c,De,alle 190 Mod.		C 01 309
220a,219,alle 220 S Mod.		C 01 310

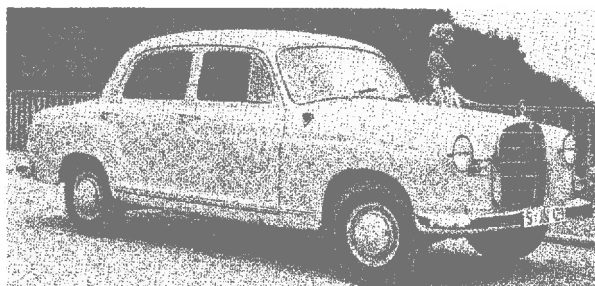

180 b

Breiter Kühler, Stoßstange ohne Hörner
 Baumuster Motor 121,923
 Baumuster Fahrgestell 120.01
 Reihen 4 Zylinder-Vergaser Motor
 Bohrung 85,00 mm, Hub 83,6 mm, Hubraum 1897 ccm
 Verdichtungsverhältnis = 7,0:1
 Leistung 68 PS bei 4400 U/min
 Eingelenk Hinterachse
 Übersetzungsverhältnis Wahlweise 1:3,9 und 1:4,1
 Höchstgeschwindigkeit 135 km/h
 gebaut von Juli 1959 bis August 1961
 Gesamtstückzahl 29415 Wagen

M 121

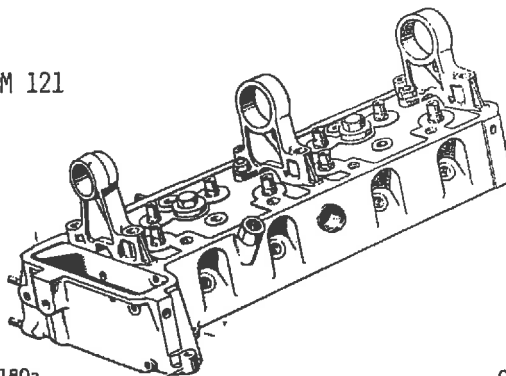

ZYLINDERKOPF

Zylinderkopf	180a	G 121 010 41 20	C 01 311
Zylinderkopf	180b	G 121 010 01 21	C 01 312
Zylinderkopf	180c	G 121 010 04 21	C 01 313
Zylinderkopf	190	G 121 010 35 20	C 01 314
Zylinderkopf	190b	G 121 010 75 20	C 01 315
Verschlußschraube z. Verschl.d.Kernlöcher		000 997 17 30	C 01 316
Ventilsitzring, normal f. Einlaß	180a,b,c,190,b,SL	121 053 02 31	C 01 317
Ventilsitzring, 49,3 Ø f. Einlaß	180a,b,c,190,b,SL	121 053 03 31	C 01 318
Ventilsitzring, normal f. Auslaß	180a,b,c,190,b,SL	121 053 02 32	C 01 319
Ventilsitzring, 43,3 Ø f. Auslaß	180a,b,c,190,b,SL	121 053 03 32	C 01 320
Wasserverteiler	180a,b,c,190,b,SL	121 016 09 60	C 01 321
Wasserverteiler	180a,b,c,190,b,SL	121 016 07 60	C 01 322
Wasserverteiler	180a,b,c,190,b,SL	121 016 06 60	C 01 323
Wasserverteiler	180a,b,c,190,b,SL	121 016 08 60	C 01 324
Stiftschraube	180a,b,c,190,b,SL		C 01 325
Paßstift f. Nockenwellenlager	180a,190,SL		C 01 326
Paßstift f. Nockenwellenlager	180a,b,c,190,b,SL		C 01 327
Satz Nockenwellenlager (einbaufertig)	180a,b,190,b,SL	121 050 12 97	C 01 328
Satz Nockenwellenlager, Rep.St. I	180a,b,190,b,SL	121 050 13 97	C 01 329
Satz Nockenwellenlager, Rep.St.II	180a,b,190,b,SL	121 050 14 97	C 01 330
Satz Nockenwellenlager, normal	180 c	121 050 21 97	C 01 331
Satz Nockenwellenlager, Innen Ø 0,1 mm enger	180 c	121 050 22 97	C 01 332
Satz Nockenwellenlager, Innen Ø 0,25 mm enger	180 c	121 050 23 97	C 01 333
Stiftschraube f. Saugrohr	180a,b,c,190,b		C 01 334
Stiftschraube f. Saugrohr	190 SL		C 01 335
Stiftschraube f. Saugrohr	180a,b,c,190,b,SL		C 01 336
Stiftschraube f. Kühlwasserauslaufstutzen	180a,b,c,190,b		C 01 337
Stiftschraube f. Kühlwasserregler	190 SL		C 01 338
Stiftschraube (f.Geh.,Kettenspanner an Zyl.k.	180a,b,c,190,b,SL		C 01 339
Übergangstutzen f. Warmwasserheizungsanschluß	180a,190,SL	180 997 01 71	C 01 340
Anschlußstück f. Anschl.Kühlwasser-Fernthermometer	180a,b,c,190,b,SL	000 542 01 84	C 01 341
Ventilführung-Einlaß	180a,b,c,190,b,SL	121 050 00 24	C 01 342
Ventilführung-Einlaß, Rep.ausführung	180a,b,c,190,b,SL	121 050 06 24	C 01 343
Ventilführung-Einlaß, 14,20 mm	180a,b,c,190,b,SL	121 050 02 24	C 01 344
Ventilführung-Einlaß, 14,40 mm	180a,b,c,190,b,SL	121 050 03 24	C 01 345
Ventilführung-Auslaß	180a,b,c,190,b,SL	121 050 01 24	C 01 346
Ventilführung-Auslaß, 14,018 mm	180a,b,c,190,b,SL	121 050 07 24	C 01 347
Ventilführung-Auslaß, 14,20 mm	180a,b,c,190,b,SL	121 050 04 24	C 01 348
Ventilführung-Auslaß, 14,40 mm	180a,b,c,190,b,SL	121 050 05 24	C 01 349
Sprengring	180a,b,c,190,b,SL		C 01 350
Zylinderkopfdichtung, Ø 88 mm	180a,b	121 016 22 20	C 01 351
Zylinderkopfdichtung, Ø 90 mm	180a,b,c,190,b	121 016 38 20	C 01 352
Zylinderkopfdichtung, Ø 88 mm	190	121 016 09 20	C 01 353
Zylinderkopfdichtung, Ø 90 mm	190b,SL	121 016 34 20	C 01 354
Zylinderkopfdichtung, Ø 88 mm	190 SL	121 016 08 20	C 01 355
Scheibe f. Zyl.kopf	180a,b,c,190,b,SL	186 990 09 40	C 01 356
Innensechskantschraube, M 12 x 125	180a,b,190,b,SL		C 01 357
Innensechskantschraube, M 12 x 125	180a,b,190,b,SL		C 01 358
Innensechskantschraube, M 12 x 140	180a,b,c,190,b,SL		C 01 359
Innensechskantschraube, M 12 x 140	180a,b,c,190,b,SL		C 01 360
Bügel (f.Zyl.kopfhäube)	180a,b,190,b,SL	180 016 03 38	C 01 361
Bügel (f.Zyl.kopfhäube)	180a,b,190,b,SL	G 180 016 03 38	C 01 362
Bügel (f.Zyl.kopfhäube)	180 c	180 016 05 38	C 01 363
Bügel (f.Zyl.kopfhäube)	180 c	G 180 016 05 38	C 01 364
Innensechskantschraube f. Bügel	180a,b,c,190,b,SL		C 01 365
Innensechskantschraube f. Bügel	180a,b,c,190,b,SL		C 01 366
Ölrohr	180 c	121 180 01 27	C 01 367
Ölrohr	180 c	G 121 180 01 27	C 01 368
Rohrschelle f. Ölrohr an Bügel	180 c	121 995 04 20	C 01 369



Ventilsitzring,normal f.Einlaß
180a,b,c,190,b,SL
121 053 02 31
C 01 317

Ventilsitzring,normal f.Auslaß
180a,b,c,190,b,SL
121 053 02 32
C 01 319

Ventilführung-Einlaß
180a,b,c,190,b,SL
121 050 00 24
C 01 342

Ventilführung-Auslaß
180a,b,c,190,b,SL
121 050 01 24
C 01 346

OM 621

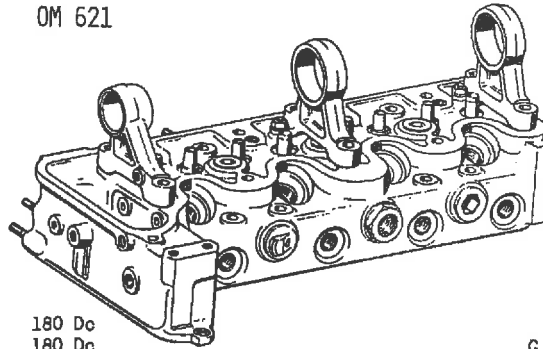

ZYLINDERKOPF

Zylinderkopf	180 Dc	621 010 66-20	C 01 370
Zylinderkopf	180 Dc	G 621 010 66 20	C 01 371
Zylinderkopf	190D,Db	G 621 010 43 20	C 01 372
Verschlußschraube f. Kernlöcher, M 30 x 1,5	180Dc,190D,Db		C 01 373
Stutzen (f. Wärmefühler)	180 Dc	621 016 05 29	C 01 374
Stutzen (f. Wärmefühler)	180 Dc	G 621 016 05 29	C 01 375
Stutzen (f. Wärmefühler)	190D,Db	180 016 02 29	C 01 376
Stutzen (f. Wärmefühler)	190D,Db	G 180 016 02 29	C 01 377
Scheibe 0,5 mm dick f. Stutzen	180 Dc	180 990 17 40	C 01 378
Ventilsitzring f. Einlaß, 38 mm Ø x 8 mm	180 Dc	621 053 02 31	C 01 379
Ventilsitzring f. Einlaß, 40 mm Ø x 8,5mm	180 Dc	621 053 03 31	C 01 380
Ventilsitzring, normal, f. Auslaß	180Dc,190D,Db	621 053 04 32	C 01 381
Ventilsitzring, 36,00 mm Ø f. Auslaß	180Dc,190D,Db	621 053 05 32	C 01 382
Wasserverteiler	180Dc,190D,Db	620 016 00 60	C 01 383
Wasserverteiler	180Dc,190D,Db	620 016 01 60	C 01 384
Wasserverteiler	180Dc,190D,Db	621 016 15 60	C 01 385
Wasserverteiler	180Dc,190D,Db	621 016 13 60	C 01 386
Stiftschraube f. Nockenwe.lg.a.Zyl.kopf	180Dc,190D,Db		C 01 387
Paßstift f. Nockenwe.lg.a.Zyl.kopf	190 D		C 01 388
Zylinderstift f. Nockenwe.lg.a.Zyl.kopf	180Dc,190D,Db		C 01 389
Satz Nockenwellenlager (Außenschmierung)	180 Dc	621 050 06 97	C 01 390
Satz Nockenwellenlager (Außenschm.) Innen Ø normal	180 Dc	G 621 050 07 97	C 01 391
Satz Nockenwellenlager (Außenschm.) Innen Ø 0,1mm	180 Dc	G 621 050 08 97	C 01 392
Satz Nockenwellenlager (Außenschm.) Innen Ø 0,25mm	180 Dc	G 621 050 09 97	C 01 393
Satz Nockenwellenlager Innen Ø = normal einbauf.	190D,Db	621 050 00 97	C 01 394
Satz Nockenwellenlager Innen Ø = normal einbauf.	190D,Db	G 621 050 00 97	C 01 395
Satz Nockenwellenlager Innen Ø 0,25 mm enger	190D,Db	621 050 01 97	C 01 396
Satz Nockenwellenlager Innen Ø 0,25 mm enger	190D,Db	G 621 050 01 97	C 01 397
Ventilführung-Einlaß	180 Dc	621 053 15 29	C 01 398
Ventilführung-Einlaß Außen Ø 14,20 mm Rep.Ausf.	180 Dc	621 053 16 29	C 01 399
Ventilführung-Einlaß	190D,Db	621 050 17 24	C 01 400
Ventilführung-Einlaß Außen Ø 14,20 mm Rep.Ausf.	190D,Db	621 050 18 24	C 01 401
Ventilführung-Auslaß	180 Dc	621 053 36 30	C 01 402
Ventilführung-Auslaß Außen Ø 14,2 mm Rep.Ausf.	180 Dc	621 053 37 30	C 01 403
Ventilführung-Auslaß	190D,Db	621 053 32 30	C 01 404
Ventilführung-Auslaß Außen Ø 14,2 mm Rep.Ausf.	190D,Db	621 053 33 30	C 01 405
Stiftschraube f. Saugrohr u. Ausp.krümmer, M 10x52	180Dc,190D,Db		C 01 406
Stiftschraube f. Saugrohr u. Ausp.krümmer, M 10x28	180Dc,190D,Db		C 01 407
Stiftschraube (Kühlw.auslaufstutzen), M 8x30	180Dc,190D,Db		C 01 408
Stiftschraube (f. Gehäuse, Kettenspanner), M 8x20	180Dc,190D,Db		C 01 409
Schraubstutzen f. Wasserheizungsanschluß	190D,Db	621 997 01 72	C 01 410
Kegelstopfen	180Dc,190D,Db	621 997 00 12	C 01 411
Dichtring zur Vorkammer 2,0 mm dick	180Dc,190D,Db	636 017 01 19	C 01 412
Dichtring zur Vorkammer 2,3 mm dick	180 Dc	636 017 02 19	C 01 413
Dichtring zur Vorkammer 2,6 mm dick	180 Dc	636 017 03 19	C 01 414
Dichtring zur Vorkammer 2,9 mm dick	180 Dc	636 017 04 19	C 01 415
Vorkammer	180Dc,190D,Db	621 010 04 54	C 01 416
Vorkammer	180Dc,190D,Db	G 621 010 04 54	C 01 417
Gewinding zur Vorkammer	180Dc,190D,Db	636 017 03 03	C 01 418
Gewinding zur Vorkammer	180Dc,190D,Db	G 636 017 03 03	C 01 419
Zylinderkopfdichtung Zyl. Ø 87 mm, 90 mm Ø	180 Dc	621 016 09 20	C 01 420
Zylinderkopfdichtung Zyl. Ø 85 mm, 88 mm Ø	190D,Db	621 016 07 20	C 01 421
Innensechskantschraube M 12x125 f. Zyl.kopf	180 Dc,190D,Db		C 01 422
Innensechskantschraube M 12x125 f. Zyl.kopf	180Dc,190D,Db		C 01 423
Innensechskantschraube, M 12x110 f. Zyl.kopf	180Dc,190D,Db		C 01 424
Innensechskantschraube, M 12x110 f. Zyl.kopf	180Dc,190D,Db		C 01 425
Innensechskantschraube, M 12x95 f. Zyl.kopf	180Dc,190D,Db		C 01 426
Innensechskantschraube, M 12x95 f. Zyl.kopf	180Dc,190D,Db		C 01 427
Scheibe f. Zyl.kopf	180Dc,190D,Db	186 990 09 40	C 01 428
Bügel f. Zyl.kopfhaube	180Dc,190D,Db	180 016 03 38	C 01 429
Bügel f. Zyl.kopfhaube	180Dc,190D,Db	G 180 016 03 38	C 01 430
Innensechskantschraube, M 12x110 f. Bügel	180Dc,190D,Db		C 01 431
Innensechskantschraube, M 12x110 f. Bügel	180Dc,190D,Db		C 01 432
Ölrohr f. Nockenwellenlagerschm. (Außenschm.)	180 Dc	621 180 01 27	C 01 433
Ölrohr f. Nockenwellenlagerschmierung (Außenschm.)	180 Dc	G 621 180 01 27	C 01 434
Rohrschelle f. Ölrohr a.N.w.lager Nr.2+3	180 Dc		C 01 435



Ventilsitzring f. Einlaß
180Dc
621 053 02 31
C 01 379

Ventilsitzring normal f. Auslaß
180Dc,190D,Db
621 053 04 32
C 01 381

Ventilführung-Einlaß
180Dc
621 053 15 29
C 01 398

Ventilführung-Einlaß
190D,Db
621 050 17 24
C 01 400



Ventilführung-Auslaß
180Dc
621 053 36 30
C 01 402

Ventilführung-Auslaß
190D,Db
621 053 32 30
C 01 404

Vorkammer
180Dc,190D,Db
621 010 04 54
C 01 416

Gewinding zur Vorkammer
180Dc,190D,Db
636 017 03 03
C 01 418

ZYLINDERKOPF

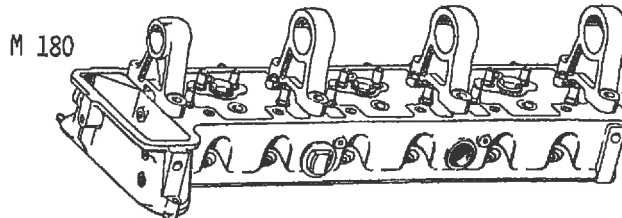

Zylinderkopf	220a,219	G 180 010 31 20	C 01 436
Zylinderkopf, E=8,7	alle 220 S Mod. (SE)	180 010 56 20	C 01 437
Zylinderkopf, E=8,7	alle 220 S Mod. (SE)	G 180 010 56 20	C 01 438
Zylinderkopf, E=6,8	alle 220 S Mod. (SE)	180 010 59 20	C 01 439
Zylinderkopf, E=6,8	alle 220 S Mod. (SE)	G 180 010 59 20	C 01 440
Zylinderkopf, E=8,7	220 SE	127 010 08 20	C 01 441
Zylinderkopf, E=8,7	220 SE	127 010 16 20	C 01 442
Verschlußschraube z.Verschl.d.Kernlöcher	220a,219,alle 220 S Mod.(SE)		C 01 443
Verschlußschraube z.Verschl.d.Kernlöcher	220a,219,alle 220 S Mod.	000 997 17 30	C 01 444
Ventilsitzring f. Einlaß (normal)	220a,219,alle 220 S Mod.(SE)	180 053 01 31	C 01 445
Ventilsitzring f. Einlaß, 45,3mm Ø	219,alle 220 S Mod. (SE)	180 053 02 31	C 01 446
Ventilsitzring f. Einlaß (normal)	alle 220 S Mod.	180 053 03 31	C 01 447
Ventilsitzring f. Einlaß, 44,3mm Ø	alle 220 S Mod.	180 053 04 31	C 01 448
Ventilsitzring f. Auslaß (normal)	220a,219,alle 220S Mod.	180 053 06 32	C 01 449
Ventilsitzring f. Auslaß, 40,3mm Ø	219, alle 220 S Mod.	180 053 05 32	C 01 450
Satz Nockenwellenlager	220a,219,alle 220 S Mod.	180 050 09 97	C 01 451
Satz Nockenwellenlager	220a,219,alle 220 S Mod.	G 180 050 09 97	C 01 452
Satz Nockenwellenlager	220a,219,alle 220 S Mod.	180 050 10 97	C 01 453
Satz Nockenwellenlager, Rep.St. 0	220a,219,alle 220 S Mod.	G 180 050 10 97	C 01 454
Satz Nockenwellenlager, Rep.St. 1	220a,219,alle 220 S Mod.	180 050 11 97	C 01 455
Satz Nockenwellenlager, Rep.St. 1	220a,219,alle 220 S Mod.	G 180 050 11 97	C 01 456
Wasserverteiler	alle 220 S Mod.	127 016 01 60	C 01 457
Wasserverteiler	alle 220 S Mod.	127 016 03 60	C 01 458
Wasserverteiler	alle 220 S Mod.	127 016 04 60	C 01 459
Wasserverteiler	220 SE	127 016 05 60	C 01 460
Paßstift f. N.w.lager	220a,219,alle 220 S Mod.		C 01 461
Zylinderstift f. N.w.lager	220 SE		C 01 462
Stiftschraube f. N.w.lager	220a,219,alle 220 S Mod.		C 01 463
Stiftschraube (Kühlwasser-Auslaufstutzen)	220a,219,alle 220 S Mod.		C 01 464
Stiftschraube (f.Saug-u.Auspuffrohr), M 10x52	220a,219,alle 220 S Mod.		C 01 465
Stiftschraube (f.Auspuffrohr), M 10x28	220a,219,alle 220 S Mod.		C 01 466
Stiftschraube (f.Auspuffrohr), M 10x35	220 SE		C 01 467
Stiftschraube (f.Gehäuse,Kettenspanner), M 8x20	220a,219,alle 220 S Mod.		C 01 468
Stutzen (f.Wärmefühler)	220a,219,alle 220 S Mod. (SE)	180 016 02 29	C 01 469
Stutzen (f.Wärmefühler)	219,alle 220 S Mod. (SE)	G 180 016 02 29	C 01 470
Scheibe f. Stutzen, 0,5 mm dick	219,alle 220 S Mod. (SE)	180 990 17 40	C 01 471
Scheibe f. Stutzen, 1,0 mm dick	219,alle 220 S Mod. (SE)	180 990 18 40	C 01 472
Verschlußschraube f.Verschluß-Kernloch, M 30x1,5	220 SE		C 01 473
Ventilführung-Einlaß	220a,219,alle 220 S Mod. (SE)	121 050 00 24	C 01 474
Ventilführung-Einlaß, Außen Ø = 14,018 mm	220a,219,alle 220 S Mod. (SE)	121 050 06 24	C 01 475
Ventilführung-Einlaß, Außen Ø = 14,20 mm	220a,219,alle 220 S Mod. (SE)	121 050 02 24	C 01 476
Ventilführung-Einlaß, Außen Ø = 14,40 mm	220a,219,alle 220 S Mod. (SE)	121 050 03 24	C 01 477
Ventilführung-Einlaß	220 SE	180 050 02 24	C 01 478
Ventilführung-Einlaß, Außen Ø = 14,018 mm	220 SE	180 050 03 24	C 01 479
Ventilführung-Einlaß, Außen Ø = 14,20 mm	220 SE	180 050 04 24	C 01 480
Ventilführung-Einlaß, Außen Ø = 14,40 mm	220 SE	180 050 05 24	C 01 481
Ventilführung-Auslaß	220a,219,alle 220 S Mod.	121 050 01 24	C 01 482
Ventilführung-Auslaß, Außen Ø = 14,018 mm	220a,219,alle 220 S Mod.	121 050 07 24	C 01 483
Ventilführung-Auslaß, Außen Ø = 14,20 mm	220a,219,alle 220 S Mod.	121 050 04 24	C 01 484
Ventilführung-Auslaß, Außen Ø = 14,40 mm	220a,219,alle 220 S Mod.	121 050 05 24	C 01 485
Sprengring f. Ventilführung	220a,219,alle 220 S Mod.		C 01 486
Übergangsstutzen-Heizungsanschluß	220a,219,alle 220 S Mod. (SE)	180 997 01 71	C 01 487
Übergangsstutzen-Heizungsanschluß	220a,219,alle 220 S Mod. (SE)	G 180 997 01 71	C 01 488
Zylinderkopfdichtung, E=7,6, Zyl. Ø = 80, 83 Ø	220a,219,alle 220 S Mod.	180 016 16 20	C 01 489
Zylinderkopfdichtung, E=7,6, Zyl. Ø = 80, 83,5 Ø	alle 220 S Mod. (SE)	180 016 34 20	C 01 490
Zylinderkopfdichtung, E=6,7, Zyl. Ø = 80, 83 Ø	alle 220 S Mod. (SE)	180 016 15 20	C 01 491
Zylinderkopfdichtung, E=6,8, Zyl. Ø = 80, 83,5 Ø	alle 220 S Mod. (SE)	180 016 35 20	C 01 492
Zylinderkopfdichtung, E=8,7, Zyl. Ø = 80, 83,5 Ø	220 SE	127 016 05 20	C 01 493
Innensechskantschraube, M 12x125 für Zyl.kopf	220a,219,alle 220 S Mod.	000 990 01 12	C 01 494
Innensechskantschraube, M 12x125 für Zyl.kopf	220a,219,alle 220 S Mod.	G 000 990 01 12	C 01 495
Innensechskantschraube, M 12x140 für Zyl.kopf	220 SE		C 01 496
Innensechskantschraube, M 12x140 für Zyl.kopf	220 SE		C 01 497
Scheibe f. Zyl.kopf	220a,219,alle 220 S Mod.	186 990 09 40	C 01 498
Bügel f. Zyl.kopfhaube	220a,219,alle 220 S Mod.	180 016 02 38	C 01 499
Bügel f. Zyl.kopfhaube	220a,219,alle 220 S Mod.	G 180 016 02 38	C 01 500
Bügel f. Zyl.kopfhaube	220 SE	180 016 04 38	C 01 501
Bügel f. Zyl.kopfhaube	220 SE	G 180 016 04 38	C 01 502
Innensechskantschraube f. Bügel bzw. Zyl.kopf	220a,219,alle 220 S Mod.	000 990 02 12	C 01 503
Innensechskantschraube f. Bügel bzw. Zyl.kopf	220a,219,alle 220 S Mod.	G 000 990 02 12	C 01 504



Ventilsitzring f.Einlaß
220a,219,220S,SA/C,S/Coupe
180 053 01 31
C 01 445



Ventilsitzring f.Einlaß
alle 220S Mod.
180 053 03 31
C 01 447



Ventilsitzring f.Auslaß
220a,219,alle 220S Mod.
180 053 06 32
C 01 449



Ventilführung-Einlaß
220a,219,220S,SA/C,S/Coupe
121 050 00 24
C 01 474



Ventilführung-Einlaß
220SE
180 050 02 24
C 01 478



Ventilführung-Auslaß
220a,219,alle 220S Mod.
121 050 01 24
C 01 482

M 121

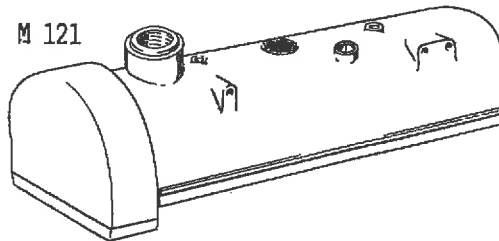

ZYLINDERKOPFFHAUBE

Zylinderkopffhaube
 Zylinderkopffhaube
 Zylinderkopffhaube
 Zylinderkopffhaube
 Schraubdeckel (f.Öleinfüllung)
 Schraubdeckel (f.Öleinfüllung)
 Dichtring, 47x65x3 (f.Schraubdeckel)
 Entlüftungsrohr
 Anschlußstutzen f.Entlüftungsrohr a.Zyl.k.haube-
 Anschlußstutzen f.Entlüftungsrohr a.Zyl.k.haube
 Anschlußstutzen f.Entlüftungsrohr a.Zyl.k.haube
 Anschlußstutzen f.Entlüftungsrohr a.Zyl.k.haube
 Schraubstutzen f.Entlüftungsrohr a.Zyl.k.haube
 Schraubstutzen f.Entlüftungsrohr a.Zyl.k.haube
 Ringstück f. Entlüftungsanschluß a.Zyl.k.haube
 Hohlschraube f.Entlüftungsanschluß a.Zyl.k.haube
 Dichtung f. Zyl.k.haube
 Formschlauch (zw. Filter u. Zyl.k.haube)
 Entlüftungsrohr (v.d.Zyl.k.haube z.Luftfilter)
 Überwurfmutter z. Entlüftungsrohr
 Gummischlauch
 Schlauchschelle

180a,b,190,b,SL	121 010 11 30	C 01 505
180a,b,190,b,SL	G 121 010 11 30	C 01 506
180 c	121 010 19 30	C 01 507
180 c	G 121 010 19 30	C 01 508
180a,b,c,190,b,SL	136 501 00 54	C 01 509
180a,b,c,190,b,SL	G 136 501 00 54	C 01 510
180a,b,c,190,b,SL	180 997 02 40	C 01 511
180a,b,190,b,SL	G 121 010 00 70	C 01 512
180a,b	121 997 00 75	C 01 513
180a,b	G 121 997 00 75	C 01 514
180 c	121 997 02 72	C 01 515
180 c	G 121 997 02 72	C 01 516
190,b,SL	180 997 02 72	C 01 517
190,b,SL	G 180 997 02 72	C 01 518
190 SL	121 990 00 88	C 01 519
190 SL		C 01 520
180a,b,c,190,b,SL	121 016 00 80	C 01 521
180a,b,c	121 094 02 91	C 01 522
190,b	G 121 010 02 70	C 01 523
190,b		C 01 524
190,b	180 997 10 82	C 01 525
180a,b,c,190,b		C 01 526

OM 621

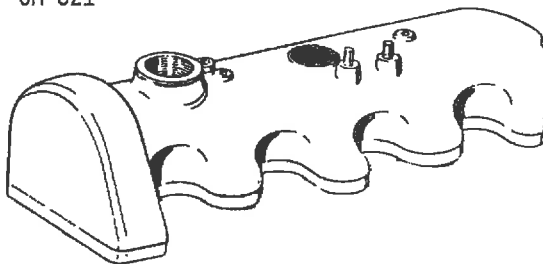

ZYLINDERKOPFFHAUBE

Zylinderkopffhaube
 Zylinderkopffhaube
 Zylinderkopffhaube
 Schraubdeckel (f.Öleinfüllung)
 Schraubdeckel (f.Öleinfüllung)
 Dichtring (f.Schraubdeckel)
 Entlüftungsrohr a.Zyl.K.haube, (M 12)
 Entlüftungsrohr a.Zyl.k.haube, (M 14)
 Entlüftungsrohr a.Zyl.k.haube, (M 14)
 Entlüftungsrohr a.Zyl.k.haube, (M 14)
 Rohrschelle f.Entl.rohr a.Zyl.k.haube
 Entlüftungsrohr, 8mm Ø
 Entlüftungsrohr, 10 mm Ø
 Entlüftungsrohr, 10 mm Ø
 Hohlschraube f.Entl.rohr, (C 6)
 Hohlschraube f.Entl.rohr, (C 8)
 Sechskantschraube, M 8x130
 Sechskantschraube, M 8x130
 Dichtung f. Zyl.k.haube

180 Dc	621 016 11 05	C 01 527
180 Dc	G 621 016 11 05	C 01 528
180Dc,190D,Db	G 621 010 26 30	C 01 529
180Dc,190D,Db	136 501 00 54	C 01 530
180Dc,190D,Db	G 136 501 00 54	C 01 531
180Dc,190D,Db	180 997 02 40	C 01 532
190 D	G 621 010 03 70	C 01 533
180Dc,190D,Db	G 621 010 15 70	C 01 534
180 Dc	621 010 16 70	C 01 535
180 Dc	G 621 010 16 70	C 01 536
180Dc,190D,Db	621 995 01 20	C 01 537
190 D	G 621 010 04 70	C 01 538
180Dc,190D,Db	621 010 12 70	C 01 539
180Dc,190D,Db	G 621 010 12 70	C 01 540
190 D		C 01 541
180Dc,190D,Db		C 01 542
180Dc,190D,Db		C 01 543
190D,Db	G	C 01 544
180Dc,190D,Db	621 016 03 80	C 01 545

M 180

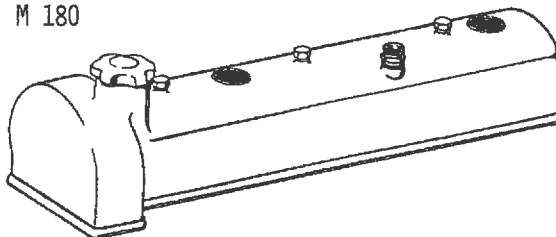

ZYLINDERKOPFFHAUBE

Zylinderkopffhaube
 Zylinderkopffhaube
 Zylinderkopffhaube
 Schraubdeckel
 Schraubdeckel
 Dichtring
 Entlüfter
 Entlüfter
 Rohrschelle f. Entl.rohr
 Schraubstutzen f. Entl.rohr

220a	G 180 010 09 30	C 01 546
219,alle 220 S Mod.	180 010 11 30	C 01 547
219,alle 220 S Mod.	G 180 010 11 30	C 01 548
220a,219,alle 220 S Mod.	136 501 00 54	C 01 549
220a,219,alle 220 S Mod.	G 136 501 00 54	C 01 550
220a,219,alle 220 S Mod.	180 997 02 40	C 01 551
220a,219,alle 220 S Mod.	180 010 04 70	C 01 552
220a,219,alle 220 S Mod.	G 180 010 04 70	C 01 553
220a,219,alle 220 S Mod. (SE)	G 180 995 07 01	C 01 554
220a,219,alle 220 S Mod. (SE)	180 997 02 72	C 01 555

Sohraubstützen f. Entl.rohr
Anschlußstützen f. Entl.rohr
Hohlschraube f. Motorenentlüftung
Dichtung f. Zyl.k.schraube
Spannschraube f. Zyl.k.haube
Entlüftungsrohr
Entlüftungsrohr
Überwurfmutter, M 12x1,5
Gummischlauch, 14x20
Schlauchschelle (f. Gummischlauch)

220a,219,alle 220 S Mod. (SE)
220 SE
220 SE
220a,219,alle 220 S Mod.
220a,219
220a,219
alle 220 S Mod. (SE)
alle 220 S Mod. (SE)
alle 220 S Mod.
alle 220 S Mod.

G 180 997 02 72 C 01 556
127 997 00 75 C 01 557
127 990 00 63 C 01 558
180 016 02 80 C 01 559
G 180 010 00 94 C 01 560
G 180 010 03 70 C 01 561
G 180 010 09 70 C 01 562
C 01 563
180 997 10 82 C 01 564
C 01 565

03 TRIEBWERKTEILE

M 136 / OM 636

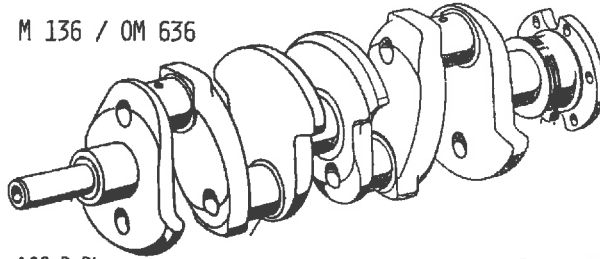

KURBELWELLE

Kurbelwelle
Ölrohr-Öldüse (Außen- $\phi=0,3$ mm Übermaß)
Schwungrad m. Anlaßzahnkranz
Schwungrad m. Anlaßzahnkranz
Schwungrad m. Anlaßzahnkranz
Schwungrad m. Anlaßzahnkranz
Anlaßzahnkranz
Anlaßzahnkranz
Paßschraube f. Schwungrad a. Kurbelwelle
Paßschraube f. Schwungrad a. Kurbelwelle
Sicherungsblech f. Schwungrad a. Kurbelwelle
Sechskantmutter f. Schwungrad a. Kurbelwelle
Sechskantmutter f. Schwungrad a. Kurbelwelle
Ring-Rillennlager f. Antr.welle
Verschlußring f. Antr.welle
Scheibenfeder f. Kurbelwellenrad

180,D,Db
180,D,Db
180
180
180D,Db
180D,Db
180
180D,Db
180D,Db
180
180D,Db
180,D,Db
180,D,Db
180,D,Db
180,D,Db
180,D,Db
180,D,Db
180,D,Db
180,D,Db
180,D,Db
180,D,Db
180,D,Db
180,D,Db
180,D,Db

G 136 030 02 02 C 03 001
181 031 05 22 C 03 002
136 030 05 05 C 03 003
G 136 030 05 05 C 03 004
636 030 02 05 C 03 005
G 636 030 02 05 C 03 006
136 032 02 05 C 03 007
636 032 01 05 C 03 008
136 032 00 74 C 03 009
G 136 032 00 74 C 03 010
186 994 05 15 C 03 011
136 990 04 51 C 03 012
G 136 990 04 51 C 03 013
C 03 014
136 031 00 33 C 03 015
C 03 016

KURBELWELLENRAD



Kurbelwellenrad
Kurbelwellenrad
Kurbelwellenrad
Kurbelwellenrad
Zwischenstück (zw. Kurbelwellenrad u. Riensch.)
Zwischenstück (zw. Kurbelwellenrad u. Riensch.)
Ausgleichring, 4,70 mm dick
Ausgleichring, 4,85 mm dick
Ausgleichring, 5,00 mm dick
Ausgleichring, 4,70 mm dick

180
180
180D,Db
180D,Db
180,D,Db
180,D,Db
180
180
180
180

181 052 04 03 C 03 017
G 181 052 04 03 C 03 018
181 052 00 03 C 03 019
G 181 052 00 03 C 03 020
181 050 00 07 C 03 021
G 181 050 00 07 C 03 022
181 031 00 52 C 03 023
181 031 01 52 C 03 024
181 031 02 52 C 03 025
G 181 031 00 52 C 03 026

RIEMENSCHLEIBE



Riemenscheibe (a. Kurbelwelle)
Riemenscheibe (a. Kurbelwelle)
Federscheibe f. Riemenscheibe
Sechskantschraube f. Riemenscheibe, M 18x1,5
Sechskantschraube f. Riemenscheibe, M 18x1,5

180,D,Db
180,D,Db
180,D,Db
180,D,Db
180,D,Db

181 200 17 05 C 03 027
G 181 200 17 05 C 03 028
C 03 029
C 03 030
G C 03 031

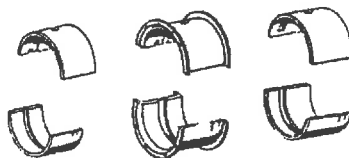

KURBELWELLENLAGER

Satz Kurbelwellenlager, Std. 0,25,0,50,0,75,1,00mm
Gewebedichtung (f. Ölabdichtung)

180,D,Db
180,D,Db

636 030 05 97 C 03 032
C 03 033

PLEUELSTANGE



Pleuelstange o.Lagerschalen	180	181 030 12 20	C 03 034
Pleuelstange o.Lagerschalen	180	G 181 030 12 20	C 03 035
Pleuelstange o.Lagerschalen	180D,Db	636 030 10 20	C 03 036
Pleuelstange o.Lagerschalen	180D,Db	G 636 030 10 20	C 03 037
Pleuelbüchse, 19,5 Ø x25 Ø x28 mm	180	181 038 02 50	C 03 038
Pleuelbüchse, 19,5 Ø x25,5 Ø x28 mm, Rep.ausf.	180	181 038 03 50	C 03 039
Pleuelbüchse, 21,5 Ø x25 Ø x28 mm	180D,Db	636 038 02 50	C 03 040
Pleuelbüchse, 21,5 Ø x25,5 Ø x28 mm, Rep.ausf.	180D,Db	636 038 03 50	C 03 041
Pleuelschraube	180,D	181 038 01 71	C 03 042
Pleuelschraube	180,D,Db	121 038 03 71	C 03 043
Mutter f.Pleuelschraube	180,D	153 038 00 72	C 03 044
Mutter f.Pleuelschraube	180,D,Db	182 038 00 72	C 03 045
Satz Pleuellager, Std. 0,25,0,50,0,75,1,00,1,25,1,50mm	180,D,Db		C 03 046

KOLBEN



Kolben m.Kolbenbolzen, Zyl. Ø 75,0 Rep.St. 1-4	180	181 030 37 17	C 03 047
Kolben m.Kolbenbolzen, Zyl. Ø 75,0 Rep.St. 1-4	180D,Db	636 030 47 17	C 03 048
Kolbenbolzen	180		C 03 049
Kolbenbolzen	180D,Db	681 037 00 20	C 03 050
Drahtsprengtring f. Kolbenbolzen	180		C 03 051
Drahtsprengtring f. Kolbenbolzen	180D,Db		C 03 052
Kolbenringsatz, Std, Rep.St.1-4	180		C 03 053
Kompressionsring f.Kolbennute 1, Std, Rep.St.1-4	180	001 037 19 16	C 03 054
Kompressionsring f.Kolbennute 2, Std, Rep.St.1-4	180		C 03 055
Nasenring f.Kolbennute 3, Std, Rep.St.1-4	180		C 03 056
Novix-Schlitzring f.Kolbennute 4, Std, Rep.St.1-4	180	000 037 64 18	C 03 057
Kolbenringsatz, Std, Rep.St.1-4	180D,Db		C 03 058
Kompressionsring, 2 mm f.Kolbennute 1,Std, Rep.St.1-4	180D,Db	001 037 26 16	C 03 059
Kompressionsring, 2 mm f.Kolbennute 2,Std, Rep.St.1-4	180D,Db	002 037 16 16	C 03 060
Kompressionsring, 2 mm f.Kolbennute 3,Std, Rep.St.1-4	180D,Db	002 037 16 16	C 03 061
Ölabstreifring f.Kolbennute 4, Std, Rep.St.1-4	180D,Db	001 037 22 18	C 03 062
Ölabstreifring f.Kolbennute 5, Std, Rep.St.1-4	180D,Db		C 03 063

M 121 / OM 621 / M 180

KURBELWELLE

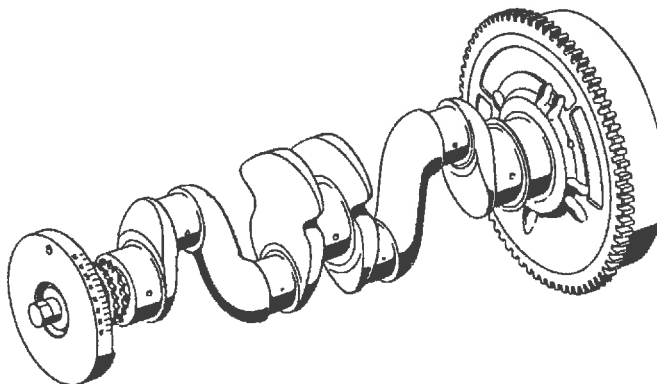

Kurbelwelle m.Gegengewicht u.Schwungrad	180a,b,c,190,b,SL	121 030 35 01	C 03 064
Kurbelwelle m.Gegengewicht u. Schwungrad	180a,b,c,190,b,SL	G 121 030 35 01	C 03 065
Kurbelwelle m.Gegengewicht u. Schwungrad	180Dc,190D,Db	621 030 11 01	C 03 066
Kurbelwelle m.Gegengewicht u. Schwungrad	180Dc,190D,Db	G 621 030 11 01	C 03 067
Kurbelwelle m.Gegengewicht u. Schwungrad	220 S	G 180 030 48 01	C 03 068
Kurbelwelle m.Gegengewicht u. Schwungrad	220 S	180 030 49 01	C 03 069

Ausgleichring, 5,45 mm dick	alle Ponton Mod. (180,D,Db)	180 031 00 52	C 03 070
Ausgleichring, 5,45 mm dick	alle Ponton Mod. (180,D,Db)	G 180 031 00 52	C 03 071
Ausgleichring, 5,60 mm dick	alle Ponton Mod. (180,D,Db)	180 031 01 52	C 03 072
Ausgleichring, 5,60 mm dick	alle Ponton Mod. (180,D,Db)	G 180 031 01 52	C 03 073
Ausgleichring, 5,75 mm dick	alle Ponton Mod. (180,D,Db)	180 031 02 52	C 03 074
Ausgleichring, 5,75 mm dick	alle Ponton Mod. (180,D,Db)	G 180 031 02 52	C 03 075
Ausgleichring, 5,90 mm dick	alle Ponton Mod. (180,D,Db)	180 031 03 52	C 03 076
Ausgleichring, 5,90 mm dick	alle Ponton Mod. (180,D,Db)	G 180 031 03 52	C 03 077
Ausgleichring, 6,05 mm dick	alle Ponton Mod. (180,D,Db)	180 031 04 52	C 03 078
Ausgleichring, 6,05 mm dick	alle Ponton Mod. (180,D,Db)	G 180 031 04 52	C 03 079
Scheibenfeder f.K.w.rad	180a,b,Dc, alle 190 Mod.		C 03 080
Scheibenfeder	180c,Dc	121 991 00 67	C 03 081
Scheibenfeder	220a,219,alle 220 S Mod.		C 03 082
Kurbelwellenrad	alle Ponton Mod. (180,D,Db)	180 052 02 03	C 03 083
Kurbelwellenrad	alle Ponton Mod. (180,D,Db)	G 180 052 02 03	C 03 084
Ölschleuderring	alle Ponton Mod. (180,D,Db)	180 031 04 25	C 03 085
Gegengewicht	180a,b,c,alle 190 Mod.	G 121 031 03 07	C 03 086
Gegengewicht	180b,c,Dc	621 031 11 07	C 03 087
Gegengewicht	180b,c,Dc	G 621 031 11 07	C 03 088
Gegengewicht, Rep.ausf.	180 Dc	621 031 08 07	C 03 089
Gegengewicht, Rep.ausf.	219,alle 220 S Mod.	180 031 13 07	C 03 090
Abstandring (f.K.welle-Ölschleuderring)	180a,b,c,Dc,alle 190 Mod.	121 031 00 51	C 03 091
Abstandring (f.K.welle-Ölschleuderring)	180a,b,c,Dc,alle 190 Mod.	G 121 031 00 51	C 03 092
Abstandring a.Kurbelwelle vorn	220a,219,alle 220 S Mod.	G 180 031 02 51	C 03 093
Zylinderstift f.Gegengewicht a.K.w.	180a,b,c,Dc,alle 190 Mod.		C 03 094
Zylinderstift f.Gegengewicht a.K.w.	180a,b,c,Dc,alle 190 Mod.		C 03 095
Paßstift f.Gegengewicht	220a,219,alle 220 S Mod.		C 03 096
Bundschraube f.Gegengewicht a.K.w.	219,alle 220 S Mod.	G 186 031 02 71	C 03 097
Schwungrad m.Zahnkranz	180a,b,c,190,b,SL	121 030 08 05	C 03 098
Schwungrad m.Zahnkranz	180a,b,c,190,b,SL	G 121 030 08 05	C 03 099
Schwungrad m.Zahnkranz	190 SL	121 030 02 05	C 03 100
Schwungrad m.Zahnkranz	180Dc,190D,Db	621 030 03 05	C 03 101
Schwungrad m.Zahnkranz	180Dc,190D,Db	G 621 030 03 05	C 03 102
Schwungrad	180 Dc	621 030 10 05	C 03 103
Schwungrad	180 Dc	G 621 030 10 05	C 03 104
Schwungrad m.Zahnkranz	220a,219,alle 220 S Mod. (SE)	180 030 02 05	C 03 105
Schwungrad m.Zahnkranz	220a,219,alle 220 S Mod. (SE)	G 180 030 02 05	C 03 106
Schwungrad m.Zahnkranz	alle 220 S Mod. (SE)	180 030 10 05	C 03 107
Schwungrad m.Zahnkranz	alle 220 S Mod. (SE)	G 180 030 10 05	C 03 108
Schwungrad m.Zahnkranz	alle 220 S Mod.	180 030 11 05	C 03 109
Anlaßzahnkranz, 108 Zähne	180a,b,c,190,b,SL	121 032 00 05	C 03 110
Anlaßzahnkranz, 94 Zähne	180Dc,190D,Db	621 032 01 05	C 03 111
Anlaßzahnkranz	220a,219,alle 220 S Mod. (SE)	180 032 00 05	C 03 112
Anlaßzahnkranz, Hydrak	alle 220 S Mod.	180 032 02 05	C 03 113
Zylinderstift f.Schwungrad a.K.w.	180a,b,c,Dc,alle 190 Mod.		C 03 114
Zylinderstift f.Schwungrad a.K.w.	220a,219,alle 220 S Mod.		C 03 115
Dehnschraube f.Schwungrad a.K.w.	180a,b,c,Dc,alle 190 Mod.	121 031 06 71	C 03 116
Dehnschraube f.Schwungrad a.K.w.	180a,b,c,Dc,alle 190 Mod.	G 121 031 06 71	C 03 117
Sechskantschraube f.Schwungrad a.K.w.	190 SL	121 031 02 71	C 03 118
Sechskantschraube f.Schwungrad a.K.w.	190 SL	121 031 03 71	C 03 119
Dehnschraube f.Schwungrad a.K.w.	220a,219,alle 220 S Mod.	180 032 01 71	C 03 120
Dehnschraube f.Schwungrad a.K.w.	220a,219,alle 220 S Mod.	G 180 032 01 71	C 03 121
Abdichtring a.d.K.w., vorn	180a,b,c,Dc,alle 190 Mod.	120 031 01 81	C 03 122
Abdichtring (a.K.w. vorn)	220a,219,alle 220 S Mod.	180 031 06 81	C 03 123
Einstellzeiger (f.Obertotpunkt-Einstellung)	180a,b,c,Dc,alle 190 Mod.	121 032 00 15	C 03 124
Einstellzeiger (f.Obertotpunkt-Einstellung)	180a,b,c,Dc,alle 190 Mod.	G 121 032 00 15	C 03 125
Einstellzeiger (f.OT-Einstellung)	219,alle 220 S Mod.	180 032 00 15	C 03 126
Einstellzeiger (f.OT-Einstellung)	219,alle 220 S Mod.	G 180 032 00 15	C 03 127
Bolzen (f.Einstellzeiger a.Zyl.k.gehäuse)	180Dc,190D,Db	621 032 00 74	C 03 128
Riemenscheibe, Ø 122 mm	180a,b,c,Dc,alle 190 Mod.	121 200 01 05	C 03 129
Riemenscheibe, Ø 122 mm	180a,b,c,Dc,alle 190 Mod.	G 121 200 01 05	C 03 130
Riemenscheibe, Ø 135 mm	190 D	621 200 01 05	C 03 131
Riemenscheibe, Ø 135 mm	190 D	G 621 200 01 05	C 03 132
Riemenscheibe m.Schleifring a.d.K.w.	220a,219,alle 220 S Mod. (SE)	180 200 15 05	C 03 133
Riemenscheibe m.Schleifring a.d.K.w.	220a,219,alle 220 S Mod. (SE)	G 180 200 15 05	C 03 134
Bundschraube f.Riemenscheibe	180a,alle 190 Mod.	G 186 031 02 71	C 03 135
Dehnschraube f.Gegengewicht	180b,c,Dc	621 031 00 71	C 03 136
Dehnschraube f.Gegengewicht	180b,c,Dc	G 621 031 00 71	C 03 137
Scheibe f.Gegengewicht	180b,c,Dc	621 031 00 76	C 03 138
Scheibe f.Gegengewicht	180b,c,Dc	G 621 031 00 76	C 03 139
Scheibe f. Nabe	190,SL	121 206 01 17	C 03 140
Schleifscheibe f. Schwingungsdämpfer	220a,219,alle 220 S Mod.	186 035 00 15	C 03 141
Schwungring f.Schwingungsring	220a,219,alle 220 S Mod.	180 035 00 01	C 03 142
Schwungring f.Schwingungsring	220a,219,alle 220 S Mod.	G 180 035 00 01	C 03 143
Schergummi f.Schwingungsdämpfer	220a,219,alle 220 S Mod.	180 035 00 81	C 03 144
Druckfeder f.Schwingungsdämpfer	220a,219,alle 220 S Mod.	186 993 29 01	C 03 145
Abstandshülse f.Rillenlager	190,SL,219,220S	121 031 00 53	C 03 146
Ring-Rillenlager f.Antr.welle a.K.w.	alle Ponton Mod. (180,D,Db)		C 03 147
Verschlußring	alle Ponton Mod. (180,D,Db)	186 031 00 33	C 03 148
Gewebe-Dichtring	180a,alle 190 Mod.		C 03 149
Gewebe-Dichtring	180 b		C 03 150
Gewebe-Dichtring	180b,c,Dc	000 997 49 41	C 03 151
Gewebe-Dichtring	220a,219,alle 220 S Mod.		C 03 152

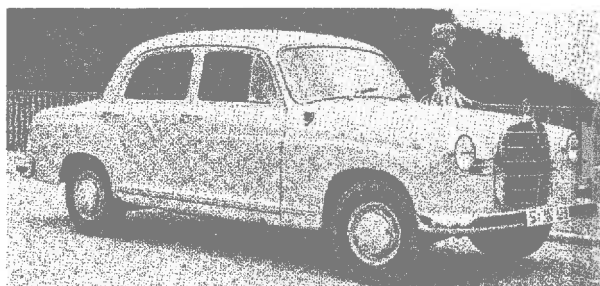

180 c

Ventilmechanismus geändert

Baumuster Motor 121.927

Baumuster Fahrgestell 120.01

Reihen 4 Zylinder-Vergaser Motor

Bohrung 85,00 mm, Hub 83,6 mm, Hubraum 1897 ccm

Verdichtungsverhältnis = 7,0:1

Leistung 68 PS bei 4400 U/min

Eingelenk Hinterachse

Übersetzungsverhältnis wahlweise 1:3,9 und 1:4,1

Höchstgeschwindigkeit 135 km/h

gebaut von Juni 1961 bis Oktober 1962

Gesamtstückzahl 9280 Wagen

KURBELWELLENLAGER



Satz Kurbelwellenlager, Std., Rep.St. 1-4
 Satz Kurbelwellenlager, mit Paßlg., Std., Rep.St. 1-4
 Satz Kurbelwellenlager, Std., Rep.St. 1-4

180a, alle 190 Mod.
 180b, c, Dc
 220a, 219, alle 220 S Mod.

121 030 10 97 C 03 153
 121 030 15 97 C 03 154
 180 030 10 97 C 03 155

PLEUELSTANGE



Pleuelstange ohne Lager
 Pleuelstange ohne Lager
 Pleuelstange ohne Lagerschalen
 Pleuelstange ohne Lagerschalen
 Pleuelstange mit Büchse (o.Lg.schalen)
 Pleuelstange mit Büchse (o.Lg.schalen)
 Pleuelstange mit Büchse (o.Lg.schalen)
 Pleuelbüchse
 Pleuelbüchse, Außen-Ø 28,5 mm
 Pleuelbüchse
 Pleuelbüchse, Außen-Ø 29,5 mm
 Pleuelbüchse
 Pleuelbüchse, Außen-Ø 29,5 mm
 Pleuelbüchse, 25x21,6x30
 Pleuelbüchse, Außen-Ø 25,5 mm (f.Rep.ausf.)
 Pleuelbüchse, 27x21,6x30
 Pleuelbüchse, Außen-Ø 27,5 mm (f.Rep.ausf.)
 Pleuelbüchse
 Pleuelbüchse (f.Rep.ausf.)
 Pleuelschraube
 Pleuelschraube
 Mutter zu Pleuelschraube
 Satz Pleuellager, Std., 0,25-1,50 mm
 Satz Pleuellager, Std., 0,25-1,50 mm

180a, b, 190, b, SL
 180a, b, 190, b, SL
 180c
 180Dc, 190D, Db
 220a, 219, alle 220 S Mod. (SE)
 220a, 219, alle 220 S Mod. (SE)
 220 SE
 180a, b, 190, b, SL
 180a, b, 190, b, SL
 180c, Dc
 180c, Dc
 190D, Db
 190D, Db
 220a, 219, alle 220 S Mod. (SE)
 220a, 219, alle 220 S Mod. (SE)
 alle 220 S Mod. (SE)
 alle 220 S Mod. (SE)
 220 SE
 220 SE
 180a, b, c, Dc, alle 190 Mod.
 220a, 219, alle 220 S Mod.
 alle Ponton Mod. (180, D, Db)
 180a, b, c, Dc, alle 190 Mod.
 220a, 219, alle 220 S Mod.

121 030 15 20 C 03 156
 G 121 030 15 20 C 03 157
 G 121 030 28 20 C 03 158
 G 621 030 05 20 C 03 159
 180 030 09 20 C 03 160
 G 180 030 09 20 C 03 161
 127 030 01 20 C 03 162
 186 038 07 50 C 03 163
 186 038 08 50 C 03 164
 621 038 19 50 C 03 165
 621 038 20 50 C 03 166
 621 038 00 50 C 03 167
 621 038 01 50 C 03 168
 180 038 01 50 C 03 169
 180 038 02 50 C 03 170
 180 038 03 50 C 03 171
 180 038 04 50 C 03 172
 127 038 00 50 C 03 173
 127 038 01 50 C 03 174
 121 038 03 71 C 03 175
 186 038 04 71 C 03 176
 182 038 00 72 C 03 177
 121 038 33 10 C 03 178
 180 038 21 10 C 03 179

KOLBEN



Kolben m. Kolbenbolzen u. Kolbenringen
 Kolben m. Kolbenbolzen u. Kolbenringen
 Kolben m. Kolbenbolzen u. Kolbenringen
 Kolben m. Kolbenbolzen u. Kolbenringen
 Kolben m. Kolbenbolzen u. Kolbenringen
 Kolben m. Kolbenbolzen u. Kolbenringen
 Kolbenbolzen
 Kolbenbolzen
 Kolbenbolzen
 Kolbenbolzen
 Kolbenbolzen
 Drahtsprengring zu Kolbenbolzen
 Drahtsprengring zu Kolbenbolzen
 Drahtsprengring zu Kolbenbolzen
 Drahtsprengring
 Kolbenringsatz, Std., Rep.St. 1-3
 Kompressionsring (Kolbennute I), Std., Rep.St. 1-3
 Minutenring (Kolbennute II), Std., Rep.St. 1-3
 Novix-Nasenring (Kolbennute III), Std., Rep.St. 1-3
 Novix-Schlitzring (Kolbennute IV), Std., Rep.St. 1-3
 Kolbenringsatz, Std., Rep.St. 1-3

180a, b, 190SL
 180c
 190, b, SL
 190D, Db
 180Dc
 220a, 219, alle 220 S Mod. (SE)
 220 SE
 180a, b, 190, b, SL
 180c, Dc
 190D, Db
 220a, 219, alle 220 S Mod. (SE)
 220 SE
 180a, b, 190, b, SL
 180c, Dc, 190D, Db
 220a, 219, 220S, SA/C, S/Coupe
 220 SE
 180a, b, c, 190, b, SL
 180a, b, c, 190, b, SL
 180a, b, c, 190, b, SL
 180a, b, c, 190, b, SL
 180a, b, c, 190, b, SL
 190D, Db

121 030 18 17 C 03 180
 121 030 68 17 C 03 181
 121 030 08 17 C 03 182
 621 030 21 17 C 03 183
 621 030 65 17 C 03 184
 180 030 35 17 C 03 185
 127 030 10 17 C 03 186
 C 03 187
 C 03 188
 621 037 00 20 C 03 189
 C 03 190
 C 03 191
 C 03 192
 000 994 25 35 C 03 193
 C 03 194
 000 994 24 35 C 03 195
 001 586 09 03 C 03 196
 001 037 38 16 C 03 197
 001 037 43 16 C 03 198
 000 037 00 17 C 03 199
 000 037 29 18 C 03 200
 C 03 201

Kompressionsring (f.Kolbennute 1),Std.,Rep.St.1-3	190D,Db	001 037 79 16	C 03 202
Kompressionsring (f.Kolbennute 2),Std.,Rep.St.1-3	190D,Db	001 037 84 16	C 03 203
Kompressionsring (f.Kolbennute 3),Std.,Rep.St.1-3	190D,Db	001 037 84 16	C 03 204
PC-Ölschlitzring (f.Kolbennute 4),Std.,Rep.St.1-3	190D,Db	001 037 74 18	C 03 205
Kolbenringsatz, Std., Rep.St.1-4	180 Dc	001 586 49 03	C 03 206
Kompressionsring (f.Kolbennute 1),Std.,Rep.St.1-4	180 Dc	004 037 06 16	C 03 207
Kompressionsring (f.Kolbennute 2),Std.,Rep.St.1-4	180 Dc	004 037 11 16	C 03 208
Kompressionsring (f.Kolbennute 3),Std.,Rep.St.1-4	180 Dc	004 037 11 16	C 03 209
Ölschlitz-Dachfasenring (f.Kolbennute 4),Rep. 1-4	180 Dc	002 037 34 18	C 03 210
Kolbenringsatz Std., Rep.St.1-4	220a,219, alle 220 S Mod. (SE)	001 586 40 03	C 03 211
Kompressionsring (f.Kolbenn.1) 2mm Std.,Rep.St.1-4	220a,219, alle 220 S Mod. (SE)	001 037 57 16	C 03 212
Minutenring (f.Kolbennute II) Std., Rep.St.1-4	220a,219, alle 220 S Mod. (SE)		C 03 213
Novix-Nasenring (f.Kolbennute III) Std., Rep.St.1-4	220a,219, alle 220 S Mod. (SE)	000 037 10 17	C 03 214
Novix-Schlitzring (f.Kolbennute IV) Std., Rep.St.1-4	220a,219, alle 220 S Mod. (SE)	000 037 30 18	C 03 215
Kolbenringsatz Std., Rep.St.1-4	220 SE	001 586 50 03	C 03 216
Kompressionsring (f.Kolbenn.1) 2mm Std.,Rep.St.1-4	220 SE	001 037 57 16	C 03 217
Minutenring (f.Kolbennute II) Std., Rep.St.1-4	220 SE		C 03 218
Minutenring (f.Kolbennute III) Std., Rep.St.1-4	220 SE		C 03 219
Breit-Schlitzring (f.K.nute IV) Std., Rep.St.1-4	220 SE	001 037 79 18	C 03 220

05 STEUERUNG

M 136



NOCKENWELLE



Erstes Nockenwellenlager m. Sprengring
180
136 050 12 51
C 05 005

Zweites Nockenwellenlager m. Sprengring
180
181 050 00 53
C 05 007

Drittes Nockenwellenlager
180
136 051 00 14
C 05 009

Nockenwelle	180	181 051 04 01	C 05 001
Nockenwelle	180	G 181 051 04 01	C 05 002
Satz Nockenwellenlager, Std.	180		C 05 003
Satz Nockenwellenlager, Rep.St. 1	180		C 05 004
Erstes Nockenwellenlager m.Sprengring (Paßlager)	180	136 050 12 51	C 05 005
Erstes Nockenwellenlager m.Sprengr.(Paßl.)Rep.St.1	180	136 050 14 51	C 05 006
Zweites Nockenwellenlager m.Sprengring	180	181 050 00 53	C 05 007
Zweites Nockenwellenlager m.Sprengring, Rep.St. I	180	181 050 02 53	C 05 008
Drittes Nockenwellenlager	180	136 051 00 14	C 05 009
Drittes Nockenwellenlager, Rep.St. I	180	136 051 02 14	C 05 010
Sprengring	180	136 994 08 35	C 05 011
Verschlußschraube (f.Nockenwe.lager)	180	000 997 00 32	C 05 012
Feststellschraube (f.Nockenwe.lager)	180	153 051 00 71	C 05 013
Feststellschraube (f.Nockenwe.lager)	180	G 153 051 00 71	C 05 014
Feststellschraube (f.Nockenwe.lager)	180	G 181 051 00 76	C 05 015
Nockenwellenrad	180	181 052 01 01	C 05 016
Nockenwellenrad	180	G 181 052 01 01	C 05 017
Bolzen	180	153 052 00 74	C 05 018
Sicherungsblech	180	153 052 00 73	C 05 019
Nocken (f.Kraftstoffpumpe)	180	181 091 02 12	C 05 020
Nocken (f.Kraftstoffpumpe)	180	G 181 091 02 12	C 05 021
Zweifach-Rollenkette	180	181 052 00 10	C 05 022
Kettenspanner	180	181 050 05 11	C 05 023
Kettenspanner	180	G 181 050 05 11	C 05 024
Druckstück (f.Feder-Kettenspanner)	180	181 052 00 34	C 05 025
Druckstück (f.Feder-Kettenspanner)	180	G 181 052 00 34	C 05 026
Feder (f.Kettenspanner)	180	181 993 05 20	C 05 027
Feder (f.Kettenspanner)	180	G 181 993 05 20	C 05 028
Gewindebolzen (f.Kettensp. a.Zyl.Kurbelgeh.)	180	181 052 01 74	C 05 029
Gewindebolzen (f.Kettenspanner a.Zyl.K.geh.)	180	G 181 052 01 74	C 05 030
Gewindebolzen (f.Kettensp. a. Ölwanne)	180	181 052 00 74	C 05 031
Gewindebolzen (f.Kettenspanner a. Ölwanne)	180	G 181 052 00 74	C 05 032
Sicherungsscheibe (f.Gew.bolzen)	180		C 05 033

VENTILE



Einlaßventil Ventilkegel Ø= 34 mm
180
136 053 06 01
C 05 034

Einlaßventil Ventilkegel Ø= 35,2 mm
180
136 053 06 01
C 05 035

Auslaßventil
180
136 053 08 05
C 05 036

Einlaßventil, Ventilkegel Ø = 34 mm	180	136 053 06 01	C 05 034
Einlaßventil, Ventilkegel Ø = 35,2 mm	180	136 053 06 01	C 05 035
Auslaßventil	180	136 053 08 05	C 05 036
Ring (f.Ventilfeder-Auflage)	180	181 053 01 24	C 05 037
Ring (f.Ventilfeder-Auflage)	180	G 181 053 01 24	C 05 038
Ventilfeder f. Ein-u. Auslaßventil	180	153 053 00 20	C 05 039
Ventilfeder f. Ein-u. Auslaßventil	180	G 153 053 00 20	C 05 040
Ventilfederteller f. Ein-u. Auslaßventil	180	636 053 00 25	C 05 041
Ventilfederteller f. Ein-u. Auslaßventil	180	G 636 053 00 25	C 05 042
Ventilkegelstück f. Ein-u. Auslaßventil	180	153 053 00 26	C 05 043
Ventilkegelstück f. Ein-u. Auslaßventil	180	G 153 053 00 26	C 05 044

VENTILSTÖSSEL



Gewindestück (f.Ventilstößel)	180
Gewindestück (f.Ventilstößel)	180
Sechskantmutter (f.Gewindestück)	180
Ventilstößel normal (25,981-25,990 Ø)	180
Ventilstößel normal (25,981-25,990 Ø)	180
Ventilstößel, Rep.St. 1 (25,991-26,000 Ø)	180
Ventilstößel, Rep.St. 2 (26,001-26,010 Ø)	180
Ventilstößel, Rep.St. 3 (26,031-26,040 Ø)	180

136 054 00 87	C 05 045
G 136 054 00 87	C 05 046
153 990 02 51	C 05 047
181 054 00 01	C 05 048
G 181 054 00 01	C 05 049
181 054 01 01	C 05 050
181 054 02 01	C 05 051
181 054 03 01	C 05 052

OM 636

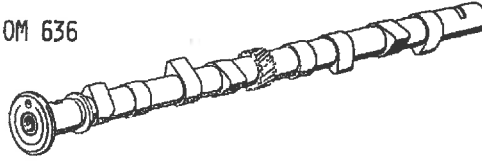

NOCKENWELLE

Nockenwelle	180D,Db
Nockenwelle	180D,Db
Satz Nockenwellenlager, Std.	180D,Db
Satz Nockenwellenlager, Rep.St. 1	180D,Db
Erstes Nockenwellenlager m.Sprengtring (Paßlager)	180D,Db
Erstes Nockenw.lager m.Sprengtring (Paßl.) Rep.St.1	180D,Db
Zweites Nockenwellenlager m.Sprengtring	180D,Db
Zweites Nockenwellenlager m.Sprengtring, Rep.St.I	180D,Db
Drittes Nockenwellenlager	180D,Db
Drittes Nockenwellenlager, Rep.St. I	180D,Db
Sprengtring	180D,Db
Verschlußschraube (f.Nockenwellenlager)	180D,Db
Feststellschraube (f.Nockenwe.lager)	180D,Db
Feststellschraube (f.Nockenwe.lager)	180D,Db
Schraubstutzen (f.Ölleitung z.Kipph.schm.)	180D,Db
Schraubstutzen (f.Ölleitung z.Kipph.schm.)	180D,Db
Nockenwellenrad (f.Antr.d.Nockenwelle)	180D,Db
Nockenwellenrad (f.Antr.d.Nockenwelle)	180D,Db
Mitnehmerbolzen (f.Nockenwellenrad)	180D,Db
Antriebsrad, 40 Zähne	180D,Db
Antriebsrad, 40 Zähne	180D,Db
Sicherungsblech f.Nockenwellenrad	180D,Db
Sechskantschraube f.Nockenwellenrad	180D,Db
Sechskantschraube f.Nockenwellenrad	180D,Db
Einlaßventil	180D,Db
Auslaßventil	180D,Db
Ventilfeder (f.Ein-u.Auslaß)	180D,Db
Ventilfeder (f.Ein-u.Auslaß)	180D,Db
Ventilfederteller m. Hülse	180D,Db
Ventilfederteller m. Hülse	180D,Db
Ventilkegelhälfte	180D,Db
Dichtring (f.Ventilfederteller)	180D,Db
Kipphebelachse	180D,Db
Kipphebelachse	180D,Db
Druckfeder (Kipphebelachse zw.Kipphebel)	180D,Db
Scheibe (f.Kipphebel)	180D,Db
Sg. Ring	180D,Db
Kipphebelbock (1.u.3.Zyl.)	180D,Db
Kipphebelbock (1.u.3.Zyl.)	180D,Db
Kipphebelbock (2.u.4.Zyl.)	180D,Db
Kipphebelbock (2.u.4.Zyl.)	180D,Db
Ventilstößel, normal (25,980-25,993 Ø)	180D,Db
Ventilstößel, normal (25,980-25,993 Ø)	180D,Db
Ventilstößel, Rep.St. III (26,030-26,043)	180D,Db
Stößelstange	180D,Db
Stößelstange	180D,Db
Kipphebel (f.Einlaß-Zyl. 1u.3)	180D,Db
Kipphebel (f.Einlaß-Zyl. 1u.3)	180D,Db
Kipphebel (f.Einlaß-Zyl. 2u.4)	180D,Db
Kipphebel (f.Einlaß-Zyl. 2u.4)	180D,Db
Kipphebel (f.Auslaß-Zyl. 1u.3)	180D,Db
Kipphebel (f.Auslaß-Zyl. 1u.3)	180D,Db
Kipphebel (f.Auslaß-Zyl. 2u.4)	180D,Db
Kipphebel (f.Auslaß-Zyl. 2u.4)	180D,Db
Büchse f.Kipphebel	180D,Db
Kugelbolzen f.Kipphebel	180D,Db
Kugelbolzen f.Kipphebel	180D,Db
Sechskantmutter f. Kugelbolzen	180D,Db

181 051 03 01	C 05 053
G 181 051 03 01	C 05 054
	C 05 055
	C 05 056
136 050 12 51	C 05 057
136 050 14 51	C 05 058
181 050 00 53	C 05 059
181 050 02 53	C 05 060
136 051 00 14	C 05 061
136 051 02 14	C 05 062
136 994 08 35	C 05 063
000 997 00 32	C 05 064
153 051 00 71	C 05 065
G 153 051 00 71	C 05 066
636 187 00 69	C 05 067
G 636 187 00 69	C 05 068
636 052 03 01	C 05 069
G 636 052 03 01	C 05 070
636 052 02 74	C 05 071
636 077 00 14	C 05 072
G 636 077 00 14	C 05 073
153 052 00 73	C 05 074
636 052 00 71	C 05 075
G 636 052 00 71	C 05 076
636 053 01 01	C 05 077
681 053 01 05	C 05 078
636 053 00 20	C 05 079
G 636 053 00 20	C 05 080
636 050 00 23	C 05 081
G 636 050 00 23	C 05 082
636 053 00 26	C 05 083
636 053 00 60	C 05 084
636 050 01 31	C 05 085
G 636 050 01 31	C 05 086
636 993 00 01	C 05 087
636 055 00 52	C 05 088
	C 05 089
681 055 00 14	C 05 090
G 681 055 00 14	C 05 091
681 055 01 14	C 05 092
G 681 055 01 14	C 05 093
681 054 03 01	C 05 094
G 681 054 03 01	C 05 095
681 054 06 01	C 05 096
636 054 03 05	C 05 097
G 636 054 03 05	C 05 098
681 050 02 33	C 05 099
G 681 050 02 33	C 05 100
681 050 03 33	C 05 101
G 681 050 03 33	C 05 102
636 050 09 34	C 05 103
G 636 050 09 34	C 05 104
636 050 10 34	C 05 105
G 636 050 10 34	C 05 106
636 055 00 50	C 05 107
636 055 01 21	C 05 108
G 636 055 01 21	C 05 109
	C 05 110



Einlaßventil
180D,Db
636 053 01 01
C 05 077



Auslaßventil
180D,Db
681 053 01 05
C 05 078

M 121 / OM 621 / M 180

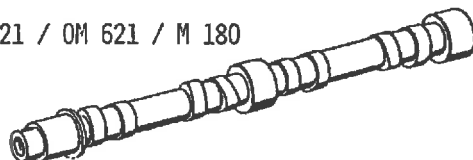

NOCKENWELLE

Nockenwelle	180a,b,190,b	121 050 00 01	C 05 111
Nockenwelle	180a,b,190,b	G 121 050 00 01	C 05 112
Nockenwelle	180c	121 051 46 01	C 05 113
Nockenwelle	180c	G 121 051 46 01	C 05 114
Nockenwelle	190 SL	121 050 02 01	C 05 115
Nockenwelle	190D,Db	621 050 01 01	C 05 116
Nockenwelle	190D,Db	G 621 050 01 01	C 05 117
Nockenwelle m. Außenschm.	180 Dc	G 621 051 12 01	C 05 118
Nockenwelle	220a,219, alle 220 S Mod. (SE)	180 050 06 01	C 05 119
Nockenwelle	220a,219, alle 220 S Mod. (SE)	G 180 050 06 01	C 05 120
Nockenwelle, Baumuster 980	220 SE	180 050 08 01	C 05 121
Verschlußdeckel	alle Ponton Mod. (180,b,c,D,Db)		C 05 122
Nockenwellenrad	alle Ponton Mod. (180,D,Db)	180 052 03 01	C 05 123
Nockenwellenrad	alle Ponton Mod. (180,D,Db)	G 180 052 03 01	C 05 124
Ausgleichscheibe 2,75 mm dick f.Nockenwe.rad	alle Ponton Mod. (180,D,Db)	186 052 01 52	C 05 125
Ausgleichscheibe 3,00 mm dick f.Nockenwe.rad	alle Ponton Mod. (180,D,Db)	186 052 00 52	C 05 126
Scheibenfeder f.Nockenwellenrad	alle Ponton Mod. (180,D,Db)		C 05 127
Scheibenfeder, 5 ⁰ versetzt, Rep.ausf.	180 Dc	621 991 00 67	C 05 128
Scheibenfeder, 4 ⁰ versetzt, Rep.ausf.	180 Dc	621 991 01 67	C 05 129
Scheibenfeder, 3 ⁰ versetzt, Rep.ausf.	180 Dc	621 991 02 67	C 05 130
Scheibe f.Nockenwellenrad	alle Ponton Mod. (180,D,Db)	180 990 03 40	C 05 131
Sechskantschraube f.Nockenwellenrad	alle Ponton Mod. (180,D,Db)		C 05 132
Sechskantschraube f.Nockenwellenrad	alle Ponton Mod. (180,D,Db)	G	C 05 133

STEUERUNGSANTRIEB

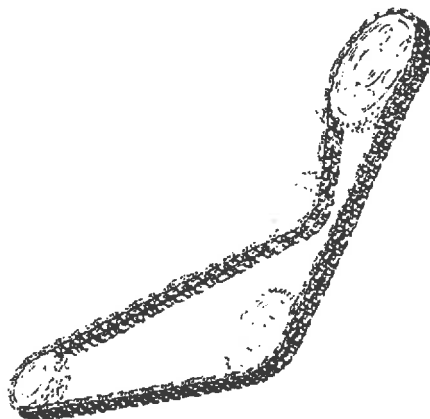

Lagerbüchse (f.Zw.radwelle, hinten)	alle Ponton Mod. (180,D,Db,Dc,190D,Db,SE)	180 052 10 06	C 05 134
Lagerbüchse (f.Zw.radwelle, hinten)	180Dc,190D,Db,220SE	621 052 01 50	C 05 135
Zwischenradwelle	alle Ponton Mod. (180,D,Db,Dc,190D,Db,SE)	180 050 03 06	C 05 136
Zwischenradwelle	alle Ponton Mod. (180,D,Db,Dc,190D,Db,SE)	G 180 050 03 06	C 05 137
Zwischenradwelle m. Anlaufring	180Dc,190D,Db,220SE	G 621 050 02 06	C 05 138
Zwischenrad	180a,b,c,190,b,SL,220a,219,220S,SA/C,S/Coupe	180 052 03 02	C 05 139
Zwischenrad	alle Ponton Mod. (180,D,Db,Dc,190D,Db,SE)	G 180 052 03 02	C 05 140
Zwischenrad	220 SE	127 050 00 05	C 05 141
Anlaufring f. Zwischenrad	220 SE	127 052 00 53	C 05 142
Scheibenfeder f. Zw.rad a.Zw.radwelle	alle Ponton Mod. (180,D,Db,Dc,190D,Db,SE)		C 05 143
Scheibenfeder f.Zw.rad a.Zw.radwelle	220 SE		C 05 144
Scheibe f. Zw.rad a.Zw.radwelle	alle Ponton Mod. (180,D,Db,Dc,190D,Db,SL,SE)	180 990 06 40	C 05 145
Beilagscheibe f.Zw.rad a.Zw.radwelle	220 SE	136 990 23 40	C 05 146
Zentrierscheibe (f.Drehz.messerantr.)	190 SL	121 064 00 76	C 05 147
Mitnehmerschraube	190 SL	121 062 01 71	C 05 148
Winkelantrieb	190 SL	198 542 01 30	C 05 149
Antriebshülse	220 SE	126 158 02 07	C 05 150
Abstandhülse	220 SE	126 158 00 53	C 05 151
Scheibe f.Lagerbüchse a.Zyl.k.geh.	alle Ponton Mod. (180,D,Db)	180 990 01 40	C 05 152
Einfach-Rollenkette	180a	122 052 00 10	C 05 153
Zweifach-Rollenkette (128 Glieder)	180a,b,190,b,SL	121 052 00 10	C 05 154
Zweifach-Rollenkette (130 Glieder)	180 c	000 997 05 94	C 05 155
Zweifach-Rollenkette (138 Glieder)	180Dc,190D,Db	000 997 02 94	C 05 156
Zweifach-Rollenkette (122 Glieder)	220a,219, alle 220 S Mod. (SE)	180 052 00 10	C 05 157
Zweifach-Rollenkette, Baumuster 980	220 SE	000 997 03 94	C 05 158
Zweifach-Rollenkette, Baumuster 983	220 SE	000 997 10 94	C 05 159
Gleitschiene m. Sicherungsdraht	alle Ponton Mod. (180,D,Db)	180 050 08 16	C 05 160
Gleitschiene m. Sicherungsdraht	alle Ponton Mod. (180,D,Db)	G 180 050 08 16	C 05 161
Sicherungsdraht (f.Gleitschiene)	alle Ponton Mod. (180,D,Db)	180 052 00 76	C 05 162
Gleitschiene m. Sicherungsdraht	alle Ponton Mod. (180,D,Db,Dc,190D,Db)	180 050 07 16	C 05 163
Gleitschiene m. Sicherungsdraht	alle Ponton Mod. (180,D,Db,Dc,190D,Db)	G 180 050 07 16	C 05 164
Gleitschiene m. Sicherungsdraht	180Dc,190D,Db	621 050 04 16	C 05 165

Gleitschiene m. Sicherungsdraht
 Sicherungsdraht (f. Gleitschiene)
 Sicherungsdraht (f. Gleitschiene)
 Halbrund-Kerbnagel f. Sicherungsdraht
 Lagerbolzen, 51 mm lang f. Gleitschiene
 Lagerbolzen, 51 mm lang f. Gleitschiene
 Lagerbolzen, 48,5 mm lang (Gleitschiene)
 Lagerbolzen, 48,5 mm lang f. Gleitschiene
 Lagerbolzen, 48 mm lang f. Gleitschiene
 Lagerbolzen, 58 mm lang f. Gleitschiene
 Lagerbolzen, 58 mm lang f. Gleitschiene
 Lagerbolzen f. Gleitschiene
 Lagerbolzen f. Gleitschiene
 Gleitschiene m. Gummieinlage
 Gleitschiene m. Gummieinlage
 Halter f. Gleitschiene
 Halter f. Gleitschiene
 Halter f. Gleitschiene
 Kettenspanner
 Kettenspanner
 Kettenspanner
 Kettenspanner
 Kettenspanner
 Kettenspanner
 Kettenspanner
 Druckbolzen m. Druckhülse
 Kugelkäfig
 Stahlkugel
 Kopfstück (f. Druckhülse a. Kettenspanner)
 Kopfstück
 Druckfeder
 Zylinderstift
 Verschlusskappe
 Verschlusskappe
 Kugelkäfig
 Druckfeder
 Druckfeder
 Stift
 Verschlussmutter
 Dichtbeilage f. Kettensp. a. Zyl.kopf
 Dichtring f. Kettenspanner a. Zyl.kopf
 Sicherungsschraube f. Kettensp. a. Zyl.kopf
 Spannradlager m. Kegelstopfen
 Spannradlager
 Spannradlager m. Lagerbolzen
 Spannrad m. Lagerbüchse
 Spannrad m. Lagerbüchse
 Lagerbüchse
 Sicherungsring f. Spannrad
 Scheibe f. Spannrad
 Druckfeder f. Spannradlager
 Lagerbolzen f. Spannradlager
 Lagerbolzen f. Spannradlager
 Umlenkrad
 Umlenkrad
 Lagerbolzen f. Umlenkrad
 Lagerbolzen f. Umlenkrad
 Lagerbolzen f. Umlenkrad

180Dc, 190D, Db
 alle Ponton Mod. (180, D, Db, Dc, 190D, Db)
 180Dc, 190D, Db
 alle Ponton Mod. (180, D, Db)
 180a, 190, SL, 220a, 219, alle 220 S Mod. (SE)
 180a, 190, SL, 220a, 219, alle 220 S Mod. (SE)
 alle Ponton Mod. (180, D, Db, 220a, 219)
 alle Ponton Mod. (180, D, Db, 220a, 219)
 alle Ponton Mod. (180, D, Db, 220 SE)
 alle Ponton Mod. (180, D, Db, Dc, 190D, Db, 220SE)
 alle Ponton Mod. (180, D, Db, Dc, 190D, Db, 220SE)
 180Dc, 190D, Db
 180Dc, 190D, Db
 180Dc, 190D, Db
 180Dc, 190D, Db
 180Dc, 190D, Db
 220 SE
 180a, b, 190, b, SL
 180 c
 180 c
 180 Dc
 180 Dc
 190D, Db
 220a, 219, alle 220 S Mod.
 180a, 190, SL, 220a, 219, alle 220 S Mod. (SE)
 180a, 190, SL, 220a, 219, alle 220 S Mod. (SE)
 alle Ponton Mod. (180, D, Db)
 180a, 190, SL
 220a, 219, alle 220 S Mod. (SE)
 180a, 190, SL, 220a, 219, alle 220 S Mod. (SE)
 180a, 190, SL, 220a, 219, alle 220 S Mod. (SE)
 180a, 190, SL, 220a, 219, alle 220 S Mod. (SE)
 180a, 190, SL, 220a, 219, alle 220 S Mod. (SE)
 alle Ponton Mod. (180, D, Db, 220a, 219)
 180a, b, 190, b, SL, alle 220 S Mod.
 180c, Dc, 190D, Db
 alle Ponton Mod. (180, D, Db, 220a, 219)
 alle Ponton Mod. (180, D, Db, 220a, 219)
 alle Ponton Mod. (180, c, D, Db, Dc)
 180b, c, Dc
 alle Ponton Mod. (180, D, Db)
 alle Ponton Mod. (180, c, D, Db, 219)
 180c, 220SE
 219
 alle Ponton Mod. (180, D, Db)
 alle Ponton Mod. (180, D, Db)
 alle Ponton Mod. (180, D, Db)
 alle Ponton Mod. (180, D, Db)
 alle Ponton Mod. (180, D, Db)
 alle Ponton Mod. (180, D, Db)
 alle Ponton Mod. (180, D, Db)
 alle Ponton Mod. (180, D, Db)
 alle Ponton Mod. (180, D, Db)
 180Dc, 190D, Db, 220SE
 180Dc, 190D, Db, 220SE
 180Dc, 190D, Db
 180Dc, 190D, Db
 220 SE

G 621 050 04 16 C 05 166
 180 052 01 76 C 05 167
 621 052 00 76 C 05 168
 C 05 169
 180 052 09 74 C 05 170
 G 180 052 09 74 C 05 171
 621 052 00 74 C 05 172
 G 621 052 00 74 C 05 173
 G 180 050 00 74 C 05 174
 180 052 10 74 C 05 175
 G 180 052 10 74 C 05 176
 186 052 14 74 C 05 177
 G 186 052 14 74 C 05 178
 621 050 05 16 C 05 179
 G 621 050 05 16 C 05 180
 621 050 00 41 C 05 181
 G 621 050 00 41 C 05 182
 127 050 00 41 C 05 183
 G 121 050 03 11 C 05 184
 121 050 05 11 C 05 185
 G 121 050 05 11 C 05 186
 621 050 02 11 C 05 187
 G 621 050 02 11 C 05 188
 G 621 050 01 11 C 05 189
 G 180 050 03 11 C 05 190
 G 180 050 01 74 C 05 191
 180 052 00 35 C 05 192
 C 05 193
 G 121 052 00 34 C 05 194
 G 180 052 00 34 C 05 195
 G 121 993 02 01 C 05 196
 C 05 197
 180 052 02 32 C 05 198
 G 180 052 02 32 C 05 199
 621 052 00 35 C 05 200
 621 993 00 01 C 05 201
 621 993 02 01 C 05 202
 621 991 01 01 C 05 203
 621 052 00 32 C 05 204
 180 052 04 80 C 05 205
 002 997 36 45 C 05 206
 G 186 052 02 71 C 05 207
 G 121 050 09 10 C 05 208
 G 121 050 12 10 C 05 209
 G 121 050 01 10 C 05 210
 180 050 01 09 C 05 211
 G 180 050 01 09 C 05 212
 180 052 00 50 C 05 213
 C 05 214
 180 990 02 40 C 05 215
 186 993 11 01 C 05 216
 121 052 02 74 C 05 217
 G 121 052 02 74 C 05 218
 126 050 01 09 C 05 219
 G 126 050 01 09 C 05 220
 621 052 04 05 C 05 221
 G 621 052 04 05 C 05 222
 127 052 00 05 C 05 223

VENTILE



Einlaßventil
 180a, b, c, 190, b, SL
 121 053 00 01
 C 05 224



Einlaßventil
 180Dc, 190D, Db
 621 053 07 01
 C 05 225



Einlaßventil
 220a, 219, alle 220S Mod.
 180 053 02 01
 C 05 226

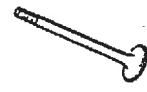

Auslaßventil
 180a, b, c, 190, b, SL
 121 053 01 05
 C 05 227



Auslaßventil
 190D, Db
 621 053 09 05
 C 05 228

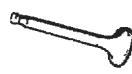

Auslaßventil
 180Dc
 621 053 12 05
 C 05 229



Auslaßventil
 220a, 219, alle 220S Mod.
 180 053 11 05
 C 05 230

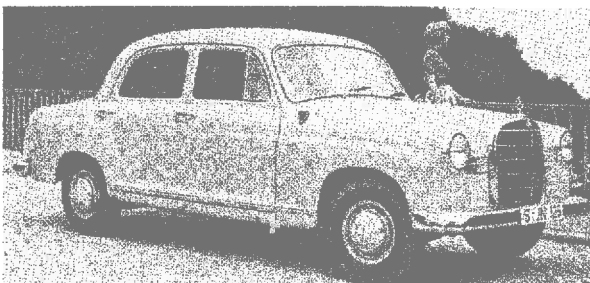

180 Db

Breiter Kühler, Stoßstange ohne Hörner
 Baumuster Motor 636.930
 Baumuster Fahrgestell 120.11
 Reihen 4 Zylinder-Dieselmotor
 Bohrung 75,00 mm, Hub 100 mm, Hubraum 1767 ccm
 Verdichtungsverhältnis = 19:1
 Leistung 43 PS bei 3500 U/min
 Eingelenk Hinterachse
 Übersetzungsverhältnis wahlweise 1:4,10 und 1:3,7
 Höchstgeschwindigkeit 110 km/h
 gebaut von Juli 1959 bis August 1961
 Gesamtstückzahl 24676 Wagen

Einlaßventil	180a,b,c,190,b,SL	121 053 00 01	C 05 224
Einlaßventil	180Dc,190D,Db	621 053 07 01	C 05 225
Einlaßventil	220a,219,alle 220 S Mod.	180 053 02 01	C 05 226
Auslaßventil	180a,b,c,190,b,SL	121 053 01 05	C 05 227
Auslaßventil	190D,Db	621 053 09 05	C 05 228
Auslaßventil	180 Dc	621 053 12 05	C 05 229
Auslaßventil	220a,219,alle 220 S Mod.	180 053 11 05	C 05 230
Rotacap-Ventilfederauflage unten	180 Dc	000 053 00 35	C 05 231
Äußere Ventildfeder	alle Ponton Mod. (180,D,Db)	180 053 03 20	C 05 232
Äußere Ventildfeder	alle Ponton Mod. (180,D,Db)	G 180 053 03 20	C 05 233
Innere Ventildfeder	alle Ponton Mod. (180D,Db,Dc,190D,Db)	180 053 03 22	C 05 234
Innere Ventildfeder	alle Ponton Mod. (180D,Db,Dc,190D,Db)	G 180 053 03 22	C 05 235
Ventilfederteller m. Dichtringhalter	alle Ponton Mod. (180,c,D,Db,Dc,190D,Db)	180 050 10 23	C 05 236
Ventilfederteller m. Dichtringhalter	alle Ponton Mod. (180,c,D,Db,Dc,190D,Db)	G 180 050 10 23	C 05 237
Ventilfederteller m. Dichtringhalter	alle Ponton Mod. (180,c,D,Db,Dc,190D,Db,220a)	180 050 06 23	C 05 238
Ventilfederteller	180c,220 SE	180 050 22 23	C 05 239
Ventilfederteller	180c,220 SE	G 180 050 22 23	C 05 240
Ventilfederteller, 1 mm höher	180c,220 SE	180 050 13 23	C 05 241
Ventilfederteller, 1 mm höher	180c,220 SE	G 180 050 13 23	C 05 242
Ventilfederteller-Einlaß	180Dc,190D,Db	G 621 053 10 23	C 05 243
Ventilfederteller m. Hülse, Auslaß	190D,Db	621 050 07 23	C 05 244
Ventilfederteller m. Hülse, Auslaß	190D,Db	G 621 050 07 23	C 05 245
Ventilfederteller f. Einlaßventil	220 SE	127 053 00 25	C 05 246
Ventilfederteller f. Einlaßventil	220 SE	180 053 11 25	C 05 247
Druckfeder f. Ventilabdichtung-Einlaß	190D,Db	621 053 00 22	C 05 248
Druckfeder f. Ventilabdichtung-Einlaß	190D,Db	G 621 053 00 22	C 05 249
Dichtringhalter-Einlaß	190D,Db	621 053 01 58	C 05 250
Dichtringhalter-Einlaß	190D,Db	G 621 053 01 58	C 05 251
Dichtring-Einlaß	190D,Db	621 053 00 60	C 05 252
Dichtring f. Einlaßventil	220 SE	186 053 06 60	C 05 253
Ventilkegelhälfte	alle Ponton Mod. (180,D,Db,Dc,190D,Db)	180 053 01 27	C 05 254
Druckring	alle Ponton Mod. (180,D,Db,Dc,190D,Db,220a,219)	121 053 02 62	C 05 255
Druckring	alle Ponton Mod. (180,D,Db,Dc,190D,Db,220a,219)	G 121 053 02 62	C 05 256
Druckstück, 9mm hoch, normal	180 c	180 053 19 52	C 05 257
Druckstück, 8mm hoch, Rep.St. 1	180 c	180 053 20 52	C 05 258
Druckstück, 7mm hoch, Rep.St. 2	180 c	180 053 21 52	C 05 259
Sechskantmutter f. Ventileinstellung	180Dc,190D,Db	153 990 02 51	C 05 260
Hutmutter f. Ventileinstellung	180Dc,190D,Db	621 053 01 72	C 05 261
Hutmutter f. Ventileinstellung	180Dc,190D,Db	G 621 053 01 72	C 05 262
Dichtringhalter f. Einlaßventil	220 SE	127 053 00 58	C 05 263
Scheibe f. Einlaßventil	220 SE	127 053 00 53	C 05 264

SCHWINGHEBEL



Schwinghebel f. Einlaß	alle Ponton Mod. (180,c,D,Db,Dc,190D,Db)	121 050 00 33	C 05 265
Schwinghebel f. Einlaß	alle Ponton Mod. (180,c,D,Db,Dc,190D,Db)	G 121 050 00 33	C 05 266
Büchse f. Schwinghebel	alle Ponton Mod. (180,c,D,Db,Dc,190D,Db)	180 055 01 50	C 05 267
Einstellschraube	alle Ponton Mod. (180,c,D,Db,Dc,190D,Db)	180 055 05 71	C 05 268
Sechskantmutter	alle Ponton Mod. (180,c,D,Db,Dc,190D,Db)	153 990 02 51	C 05 269
Schwinghebel f. Auslaß	alle Ponton Mod. (180,c,D,Db,Dc,190D,Db)	121 050 00 34	C 05 270
Schwinghebel f. Auslaß	alle Ponton Mod. (180,c,D,Db,Dc,190D,Db)	G 121 050 00 34	C 05 271
Einstellschraube	alle Ponton Mod. (180,c,D,Db,Dc,190D,Db)	180 055 04 71	C 05 272
Schwinghebelachse	180a,b,190,b,SL	121 055 02 05	C 05 273
Schwinghebelachse	180a,b,190,b,SL	G 121 055 02 05	C 05 274
Schwinghebelachse	220a,219,alle 220 S Mod.	180 055 07 05	C 05 275
Schwinghebelachse	220a,219,alle 220 S Mod.	G 180 055 07 05	C 05 276
Schwinghebelbock (f. Zyl.1u.3)	alle Ponton Mod. (180,c,D,Db,Dc,190D,Db,220a)	180 055 14 10	C 05 277
Schwinghebelbock (f. Zyl.1u.3)	alle Ponton Mod. (180,c,D,Db,Dc,190D,Db,220a)	G 180 055 14 10	C 05 278
Schwinghebelbock (f. Zyl.1,3u.5)	220 a	G 180 055 06 10	C 05 279
Schwinghebelbock (f. Zyl.2u.4)	alle Ponton Mod. (180,c,D,Db,Dc,190D,Db,220a)	180 055 15 10	C 05 280
Schwinghebelbock (f. Zyl.2u.4)	alle Ponton Mod. (180,c,D,Db,Dc,190D,Db,220a)	G 180 055 15 10	C 05 281
Schwinghebelbock (f. Zyl.2,4u.6)	220 a	G 180 055 09 10	C 05 282
Spannbügel	alle Ponton Mod. (180,c,D,Db,Dc,190D,Db,220a)	180 055 00 93	C 05 283
Spannbügel	alle Ponton Mod. (180,c,D,Db,Dc,190D,Db,220a)	G 180 055 00 93	C 05 284
Paßhülse f. Schwinghebelbock a. Zyl.kopf	alle Ponton Mod. (180,c,D,Db,Dc,190D,Db)	180 055 01 75	C 05 285
Dehnschraube f. Schwinghebelbock a. Zyl.kopf	alle Ponton Mod. (180,c,D,Db,Dc,190D,Db)	180 055 07 71	C 05 286
Dehnschraube f. Schwinghebelbock a. Zyl.kopf	alle Ponton Mod. (180,c,D,Db,Dc,190D,Db)	G 180 055 07 71	C 05 287
Schwinghebel	180c,220 SE	G 180 055 20 01	C 05 288
Druckstück	220 SE	180 053 19 52	C 05 289
Gewindebolzen f. Schwinghebellagerung	180c,220 SE	180 055 06 74	C 05 290
Gewindebolzen f. Schwinghebellagerung	180c,220 SE	G 180 055 06 74	C 05 291
Kugelbolzen f. Schwinghebellagerung	180c,220 SE	180 055 04 74	C 05 292
Kugelbolzen f. Schwinghebellagerung	180c,220 SE	G 180 055 04 74	C 05 293
Ringfeder f. Schwinghebellagerung	180c,220 SE	180 993 09 25	C 05 294
Spannfeder f. Schwinghebellagerung	180c,220 SE	180 993 08 25	C 05 295
Spannfeder f. Schwinghebellagerung	180c,220 SE	G 180 993 08 25	C 05 296
Schwinghebel f. Ein- u. Auslaß	180Dc,190D,Db	G 621 050 02 33	C 05 297
Büchse f. Schwinghebel	180Dc,190D,Db	621 055 00 50	C 05 298
Schwinghebelachse	180Dc,190D,Db	621 055 02 05	C 05 299
Schwinghebelachse	180Dc,190D,Db	G 621 055 02 05	C 05 300
Schwinghebelbock	180Dc,190D,Db	G 621 055 05 10	C 05 301
Spannbügel f. Schwinghebelachse	180Dc,190D,Db	621 055 00 93	C 05 302
Paßhülse f. Schwingh.bock a. Zyl.kopf	180Dc,190D,Db	180 055 01 75	C 05 303
Dehnschraube f. Schwingh.bock a. Zyl.kopf	180Dc,190D,Db	186 055 08 71	C 05 304
Dehnschraube f. Schwingh.bock a. Zyl.kopf	180Dc,190D,Db	G 186 055 08 71	C 05 305

07 VERGASER

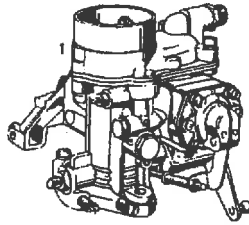

32 PICB

Fallstromvergaser, 32 PICB	180	000 071 34 01	C 07 001
Fallstromvergaser, 32 PICB, im Austausch	180	000 071 34 01	C 07 002
Fallstromvergaser, 32 PICB	180	G 000 071 34 01	C 07 003
Fallstromvergaser, 32 PICB	180a	000 071 71 01	C 07 004
Fallstromvergaser, 32 PICB, im Austausch	180a	000 071 71 01	C 07 005
Fallstromvergaser, 32 PICB	180a	G 000 071 71 01	C 07 006

VERGASERGEHÄUSE

Madenschraube (f. Testanschluß)	180a		C 07 007
Madenschraube (f. Testanschluß)	180a	000 071 04 70	C 07 008
Büchse 9,8x7,8x14 (i.Drosselklappengeh.)	180	636 071 00 50	C 07 009
Drosselklappenwelle	180, a	000 071 02 11	C 07 010
Drosselklappe	180	000 071 07 10	C 07 011
Drosselklappe	180a	000 071 20 10	C 07 012
Linsensenkschraube	180, a	000 071 34 71	C 07 013
Widerlager	180	000 071 06 12	C 07 014
Widerlager	180a	000 071 01 12	C 07 015
Drosselhebel m. Kugelzapfen	180	000 072 03 21	C 07 016
Drosselhebel	180a	000 072 08 21	C 07 017
Übertragungshebel (f.mech.Pumpe)	180, a	000 071 03 22	C 07 018
Öffnungsbegrenzungsschraube	180, a	000 071 26 71	C 07 019
Federring (f.LeerlaufEinstellung)	180, a		C 07 020
Zylinderschraube verkadmet (f.LeerlaufEinst.)	180, a	000 071 00 71	C 07 021
Druckfeder (f.LeerlaufEinstellung)	180, a	000 071 12 16	C 07 022
Mutter (f.Drosselklappenwelle)	180, a	000 071 04 72	C 07 023
Sicherungsscheibe (z.Mutter f.Anschlaghebel u.Dr.h.)	180, a	000 994 02 10	C 07 024
Unterlegscheibe (f.Mitnehmerhebel)	180a	000 071 00 62	C 07 025
Gemischregulierschraube (f.Leerlauf)	180, a	000 071 02 65	C 07 026
Druckfeder (f.Gem.regulierschraube)	180, a	000 071 12 16	C 07 027
Schwimmer 5,7 gr (Nylon)	180, a	000 071 07 43	C 07 028
Achse (f.Schwimmergelenk)	180, a	000 071 02 77	C 07 029
Lufttrichter, Größe 25	180	000 071 10 42	C 07 030
Lufttrichter, Größe 26	180a	000 071 21 42	C 07 031
Halteschraube (f.Lufttrichter)	180, a	000 071 32 71	C 07 032
Mischrohrträger, Reserve 5,5	180, a		C 07 033
Mischrohr, Nr. 10	180	000 071 00 49	C 07 034
Mischrohr, Nr. 1	180a	000 071 06 49	C 07 035
Luftkorrekturdüse "a" 200	180, a	000 071 01 34	C 07 036
Luftkorrekturdüse "a" 220	180a	000 071 05 34	C 07 037
Hauptdüsenträger	180, a	000 071 03 41	C 07 038
Dichtring 11,1x15 Ø (f.Hauptdüsenträger)	180, a	000 071 04 80	C 07 039
Hauptdüse "Gg" 125	180	000 071 15 35	C 07 040
Hauptdüse "Gg" 120	180	000 071 18 35	C 07 041
Hauptdüse "Gg" 115 (Regulierdüse)	180, a	000 071 19 35	C 07 042
Hauptdüse "Gg" 150	180a	000 071 42 35	C 07 043
Hauptdüse "Gg" 135	180a	000 071 40 35	C 07 044
Hauptdüse "Gg" 140	180a	000 071 41 35	C 07 045
Hauptdüse "Gg" 145	180a	000 071 33 35	C 07 046
Höhenkorrektur m.Membrane (m.Hauptdüse) Sonderwunsch	180a	000 072 02 05	C 07 047
Leerlaufdüse "g" 55	180, a	000 071 14 36	C 07 048
Leerlaufdüse "g" 50	180a	000 071 15 36	C 07 049
Leerlaufdüse "u" 1,5 (i.Schwimmergehäuse)	180, a	000 071 03 39	C 07 050
Starterbrennstoffdüse "GS" 150	180	000 071 09 37	C 07 051
Starterbrennstoffdüse "GS" 180	180, a	000 071 11 37	C 07 052
Dichtring (f.Starterbrennstoffdüse)	180, a	000 071 05 60	C 07 053
Pumpendüse "Gp" 50	180, a	000 071 02 86	C 07 054
Pumpendüse "Gp" 70	180a	000 071 07 86	C 07 055
Pumpendüse "Gp" 60	180a	000 071 03 86	C 07 056
Kugelventil (Rückschlagventil)	180, a	000 070 01 46	C 07 057
Sieb (f.Kugelventil)	180, a	000 071 01 09	C 07 058
Einspritzventil	180	000 070 00 46	C 07 059
Einspritzrohr	180a	000 070 08 46	C 07 060
Einspritzrohr	180a	000 070 07 73	C 07 061
Dichtung (z.Einspritzventil f.Membr.pumpe)	180, a	000 071 05 80	C 07 062
Linsensenkschraube (f.Einspritzventil)	180, a	000 071 30 71	C 07 063

MEMBRANPUMPE

Membranpumpe (Beschleunigerpumpe)	180	000 070 01 52	C 07 064
Membranpumpe (Beschleunigerpumpe)	180a	000 070 17 52	C 07 065
Pumpenunterteil	180, a		C 07 066
Membrane vollständig	180	000 070 00 52	C 07 067
Membrane vollständig	180a	000 070 14 52	C 07 068
Membrane vollständig	180a	000 070 18 52	C 07 069
Membrane	180, a	000 073 06 05	C 07 070
Membranfeder	180, a	000 071 05 16	C 07 071
Pumpendeckel kpl.	180, a		C 07 072
Pumpendeckel	180, a		C 07 073

Pumpendeckel	180,a		C 07 074
Achse (f.Pumpendeckel)	180,a		C 07 075
Linsensenkschraube (f.Deckel a.Membranpumpe)	180,a	000 071 29 71	C 07 076
Dichtung (Gummigewebe)	180,a	000 071 06 80	C 07 077
Zylinderkopfschraube f.Membr.pumpe a.Verg.geh.	180,a		C 07 078
Federring f.Membranpumpe a.Verg.geh.	180,a		C 07 079
Verbindungsstange	180,a	000 071 02 24	C 07 080
Druckfeder	180,a	000 071 06 15	C 07 081
Unterlegscheibe (f.Verbindungsstange)	180,a		C 07 082
Splint (f.Verbindungsstange)	180,a		C 07 083
Ventildeckel (f.Starterluftventil)	180,a	000 073 03 02	C 07 084
Linsensenkschraube	180,a	000 071 30 71	C 07 085
Membrane (f.Autostarter)	180,a	000 070 07 52	C 07 086
Ventilfeder (f.Membrane)	180,a	000 071 09 16	C 07 087

STARTERKÖRPER

Starterkörper	180,a		C 07 088
Madenschraube (Verschl.schr.a.Starterkörper)	180,a		C 07 089
Linsensenkschraube (f.Starterkörper)	180,a	000 071 30 71	C 07 090
Klemmschraube (f.Bowdenzug a.Starterkörper)	180,a	000 072 00 74	C 07 091
Starterdrehschieber kpl.	180,a	000 071 10 30	C 07 092
Starterhebel	180,a	000 071 08 31	C 07 093
Befestigungsschraube (f.Bowdenzug)	180,a	136 072 00 71	C 07 094
Büchse (f.Befestigungsschraube)	180,a	136 072 00 50	C 07 095
Unterlegscheibe	180,a		C 07 096
Sechskantmutter	180,a		C 07 097
Unterlegscheibe f.Starterhebel an Drehschieber	180,a	000 071 00 62	C 07 098
Sechskantmutter f.Starterhebel an Drehschieber	180,a	000 071 04 72	C 07 099

VERGASERDECKEL

Vergaserdeckel	180,a	000 071 09 04	C 07 100
Dichtung (f.Vergaserdeckel)	180,a	000 071 14 80	C 07 101
Schwimmernadelventil 1,5 mm	180	000 071 02 44	C 07 102
Schwimmernadelventil 2 mm	180a	000 071 01 44	C 07 103
Dichtring 1 mm dick	180,a	000 997 21 40	C 07 104
Schraubstutzen f.Kraftstoffleitungsanschluß	180,a		C 07 105
Dichtring f.Kraftstoffleitungsanschluß	180,a		C 07 106
Vierkantschraube f.Vergaserdeckel a.Gehäuse	180,a	000 071 24 71	C 07 107
Federring f.Vergaserdeckel a.Gehäuse	180,a		C 07 108

VERGASER

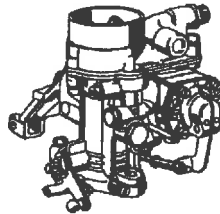

34 PICB

Vergaser kpl., 34 PICB	180b	000 071 93 01	C 07 109
Vergaser kpl., 34 PICB, im Austausch	180b	000 071 93 01	C 07 110
Vergaser kpl., 34 PICB	180b	G 000 071 93 01	C 07 111
Vergaser kpl., 34 PICB	180c		C 07 112
Vergaser kpl., 34 PICB, im Austausch	180c		C 07 113
Vergaser kpl., 34 PICB	180c	G	C 07 114

VERGASERGEHÄUSE

Vergasergehäuse kpl.	180b,c		C 07 115
Vergasergehäuse kpl. (m.eingepreßtem Mischrohrtr.)	180b,c		C 07 116
Madenschraube (f.Testanschluß)	180b,c	000 071 04 70	C 07 117
Drosselklappenwelle	180b,c	000 071 25 11	C 07 118
Drosselklappe	180b,c	000 071 21 10	C 07 119
Teflon-Streifen	180b,c	000 987 00 22	C 07 120
Linsensenkschraube (f.Drosselklappe)	180b,c	000 071 34 71	C 07 121
Widerlager m.Fangstift	180b,c	000 071 01 12	C 07 122
Drosselklappenhebel	180b,c	000 072 08 21	C 07 123
Übertragungshebel (f.mech.Pumpe)	180b,c	000 071 03 22	C 07 124
Öffnungsbegrenzungsschraube (am Widerlager)	180b,c	000 071 26 71	C 07 125
Federring (f.Öffnungsbegrenzungsschraube)	180b,c		C 07 126
LeerlaufEinstellschraube (am Widerlager)	180b,c	000 071 00 71	C 07 127
Druckfeder (f.LeerlaufEinstellschraube)	180b,c	000 071 12 16	C 07 128
Unterlegscheibe (f.Drosselklappenwelle)	180b,c	000 071 00 62	C 07 129
Sechskantmutter (f.Drosselklappenwelle)	180b,c	000 071 04 72	C 07 130
Sicherungsscheibe (f.Sechskantmutter)	180b,c	000 994 02 10	C 07 131
Leerlaufgemisch-Regulierschraube	180b,c	000 071 02 65	C 07 132
Druckfeder (f.Leerlaufgem.Regulierschraube)	180b,c	000 071 12 16	C 07 133
Schwimmer 5,7 gr	180b,c	000 071 07 43	C 07 134
Achse (f.Schwimmer)	180b,c	000 071 02 77	C 07 135
Lufttrichter (K)	180b,c	000 071 23 42	C 07 136
Halteschraube (f.Lufttrichter)	180b,c	000 071 32 71	C 07 137
Mischrohrträger, Reserve 5,5	180b,c	000 071 08 83	C 07 138
Kugel (f.Mischrohrträger)	180b,c	000 071 03 20	C 07 139
Mischrohr, Nr. 1	180b,c	000 071 12 49	C 07 140
Luftkorrekturdüse (a)	180b,c	000 071 41 34	C 07 141
Hauptdüsenträger	180b,c	000 071 05 41	C 07 142

Dichtring (f.Hauptdüsenträger)	180b,c	000 071 04 80	C 07 143
Hauptdüse (Gg)	180b,c	000 071 61 35	C 07 144
Höhenkorrektur (Sonderwunsch)	180b,c	000 072 04 05	C 07 145
Leerlaufdüse (g)	180b,c	000 071 14 36	C 07 146
Leerlaufdüse (u)	180b,c	000 071 14 39	C 07 147
Starterkraftstoffdüse (Gs)	180b,c	000 071 11 37	C 07 148
Dichtring (f.Starterkraftstoffdüse)	180b,c	000 071 05 60	C 07 149
Pumpendüse (Gp)	180b,c	000 071 04 86	C 07 150
Dichtring (f.Pumpendüse)	180b,c	000 071 05 60	C 07 151
Kugelventil (Rückschlagventil)	180b,c	000 070 01 46	C 07 152
Sieb (f.Kugelventil)	180b,c	000 071 01 09	C 07 153
Einspritzrohr hoch 0,5 cal.	180b,c	000 070 13 73	C 07 154
Dichtung f.Einspritzrohr	180b,c	000 071 05 80	C 07 155
Linsensenkschraube f.Einspritzrohr	180b,c	000 071 30 71	C 07 156

MEMBRANPUMPE

Membranpumpe kpl., Nr. 72	180b,c	000 070 28 52	C 07 157
Unterteil (f.Membranpumpe)	180b,c		C 07 158
Membrane kpl. (f.Membranpumpe)	180b,c	000 070 31 52	C 07 159
Membrane	180b,c	000 073 06 05	C 07 160
Membranfeder	180b,c	000 071 05 16	C 07 161
Deckel (f.Membranpumpe)	180b,c		C 07 162
Pumpenhebel	180b,c		C 07 163
Achse (f.Pumpenhebel)	180b,c		C 07 164
Linsensenkschraube (f.Deckel)	180b,c	000 071 29 71	C 07 165
Dichtung (f.Membranpumpe)	180b,c	000 071 06 80	C 07 166
Zylinderschraube (f.Membranpumpe) M 4x28	180b,c		C 07 167
Federring (f.Zyl.schraube)	180b,c		C 07 168
Verbindungsstange	180b,c	000 071 02 24	C 07 169
Feder (f.Verbindungsstange)	180b,c	000 071 06 15	C 07 170
Unterlegscheibe (f.Verbindungsstange)	180b,c		C 07 171
Unterlegscheibe 2mm dick (f.Verb.stange)	180b,c	000 071 09 62	C 07 172
Splint (f.Verbindungsstange)	180b,c		C 07 173
Ventildeckel (f.Starterluftventil)	180b,c	000 073 03 02	C 07 174
Linsensenkschraube (f.Ventildeckel)	180b,c	000 071 30 71	C 07 175
Membrane kpl. (f.Starterluftventil)	180b,c	000 070 07 52	C 07 176
Ventilfeder (f.Starterluftventil)	180b,c	000 071 09 16	C 07 177

STARTERKÖRPER

Starterkörper	180b,c		C 07 178
Linsensenkschraube (f.Starterkörper)	180b,c	000 071 30 71	C 07 179
Madenschraube (f.Starterkörper)	180b,c	000 071 00 70	C 07 180
Klemmschraube (f.Starterzugspirale)	180b,c	000 072 00 74	C 07 181
Starterdrehschieber kpl.	180b,c	000 071 17 30	C 07 182
Starterhebel	180b,c	000 071 14 31	C 07 183
Klemmschraube (f.Bowdenzug a.Starterhebel)	180b,c	136 072 00 71	C 07 184
Büchse (f.Bowdenzug an Starterhebel)	180b,c	136 072 00 50	C 07 185
Unterlegscheibe (f.Bowdenzug an Starterhebel)	180b,c		C 07 186
Sechskantmutter	180b,c		C 07 187
Unterlegscheibe (f.Starterwelle)	180b,c	000 071 00 62	C 07 188
Sechskantmutter (f.Starterwelle)	180b,c	000 071 04 72	C 07 189

VERGASERDECKEL

Vergaserdeckel	180b,c	000 071 25 04	C 07 190
Dichtung (f.Vergaserdeckel)	180b,c	000 071 14 80	C 07 191
Schwimmernadelventil 2 mm	180b,c	000 071 05 44	C 07 192
Dichtring (f.Schwimmernadelventil)	180b,c	000 997 28 40	C 07 193
Schraubstutzen (f.Kraftstoffleitung)	180b,c		C 07 194
Dichtring (f.Schraubstutzen)	180b,c		C 07 195
Demontierschraube (f.Vergaserdeckel a.Geh.)	180b,c	000 071 24 71	C 07 196
Federring (f.Demontierschraube)	180b,c		C 07 197

VERGASER

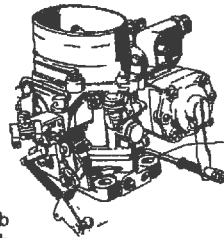

32 PAITA

Vergaser, 32 PAITA	190,b	000 071 75 01	C 07 198
Vergaser, 32 PAITA, im Austausch	190,b	000 071 75 01	C 07 199
Vergaser, 32 PAITA	190,b	G 000 071 75 01	C 07 200

DROSSELKLAPPENTEIL

Drosselklappenteil montiert	190,b		C 07 201
Drosselklappenteil m.Madenschraube (f.Testanschl.)	190,b		C 07 202
Madenschraube (f.Testanschluß)	190,b	000 071 04 70	C 07 203
Drosseklappenwelle I.Stufe	190,b	000 071 17 11	C 07 204
Drosseklappe I.Stufe 8°	190,b	000 071 07 10	C 07 205
Linsensenkschraube (f.Drosseklappe I.Stufe)	190,b	000 071 36 71	C 07 206
Drosseklappenhebel m.Widerlager	190,b	000 070 11 21	C 07 207
Mitnehmerhebel, Mitn.stange u.Schlepphebel kpl.	190,b	000 070 12 21	C 07 208

Distanzbuchse (i.Mitnehmerhebel)	190,b	000 072 00 53	C 07 209
Zugfeder	190,b	000 071 08 15	C 07 210
Übertragungshebel (f.mech.Pumpe)	190,b	000 071 04 22	C 07 211
Distanzscheibe	190,b	000 071 01 76	C 07 212
Sechskantmutter (f.Dr.kl.welle I.Stufe)	190,b	000 071 04 72	C 07 213
Sicherungsscheibe (f.Sechsk.mutter a.Dr.k.hebel)	190,b	000 994 02 10	C 07 214
Unterdruckklappenwelle (f.Drosselklappe)	190,b	000 071 18 11	C 07 215
Unterdruckklappe 17 ⁰ (i.Dr.kl.gehäuse)	190,b	000 071 12 10	C 07 216
Linsensenkschraube (f.Unterdruckklappe)	190,b	000 071 55 71	C 07 217
Distanzscheibe (f.Unterdr.kl.welle)	190,b	000 071 01 76	C 07 218
Unterlegscheibe (f.Unterdr.kl.welle)	190,b	000 071 00 62	C 07 219
Sechskantmutter (f.Unterdr.kl.welle)	190,b	000 071 04 72	C 07 220
Leerlaufgemisch-Regulierschraube	190,b	000 071 42 71	C 07 221
Druckfeder (f.Leerlaufgem.-Regulierschraube)	190,b	000 071 12 16	C 07 222
Demontierschraube	190,b	000 071 43 71	C 07 223
Federring (f.Demontierschraube)	190,b	000 990 05 47	C 07 224
Isolierflansch (zw.Dr.kl.geh. u.Schwimmergeh.)	190,b	000 071 19 80	C 07 225

STOSSDÄMPFER

Stoßdämpfer m.Gegengewicht, 48 gr., kpl.	190,b		C 07 226
Gegengewicht, 48 gr.	190,b	000 071 01 57	C 07 227
Hebel (f.Gegengewicht)	190,b	000 071 21 22	C 07 228
Linsensenkschraube (f.Gegengewicht) M 4x0,75x8,2	190,b	000 071 55 71	C 07 229
Zahnscheibe (f.Linsensenkschraube), V 4,3	190,b		C 07 230
Übertragungshebel (f.Stoßdämpfer)	190,b	000 071 22 22	C 07 231
Unterlegscheibe (f.Übertragungshebel)	190,b	000 071 07 62	C 07 232
Buchse (f.Übertragungshebel)	190,b	136 072 00 50	C 07 233
Linsensenkschraube, M 4x0,75x12	190,b	000 071 35 71	C 07 234
Stoßdämpfer kpl.	190,b	000 070 01 67	C 07 235
Sechskantschraube (f.Zylinder)	190,b	000 071 69 71	C 07 236
Dichtring (f.Sechskantschraube)	190,b		C 07 237
Faltenbalg (f.Stoßstange)	190,b		C 07 238
Unterlegscheibe (f.Stoßdämpfer u.Übertr.hebel)	190,b	000 071 00 91	C 07 239
Spilint (f.Unterlegscheibe)	190,b		C 07 240
Sechskantschraube (f.Stoßstange a.Schwimmergeh.)	190,b	000 071 54 71	C 07 241
Federring (f.Sechskantschraube)	190,b		C 07 242

SCHWIMMERGEHÄUSE

Schwimmergehäuse m. eingeptr. Mischrohrträger	190,b		C 07 243
Schwimmer 7,3 gr.	190,b	000 071 08 43	C 07 244
Achse (f.Schwimmer)	190,b	000 071 03 77	C 07 245
Drosselklappenwelle II.Stufe	190,b	000 071 19 11	C 07 246
Drosselklappe II.Stufe 17 ⁰	190,b	000 071 11 10	C 07 247
Linsensenkschraube, M 4x0,75x6,5	190,b	000 071 36 71	C 07 248
Distanzscheibe (f.Dr.kl.welle II.Stufe)	190,b	000 071 01 76	C 07 249
Sechskantmutter (f.Dr.kl.we. II.Stufe)	190,b	000 071 04 72	C 07 250
Anschlaghebel (a.Dr.kl.we. II.Stufe)	190,b	000 071 06 22	C 07 251
Distanzbuchse (zw.Schwimmergeh. u.Anschl.hebel)	190,b	000 071 04 53	C 07 252
Sechskantmutter abgedreht (f.Dr.kl.we. II.Stufe)	190,b	000 071 08 72	C 07 253
Lufttrichter I.Stufe	190,b	000 071 19 42	C 07 254
Lufttrichter II.Stufe	190,b	000 071 20 42	C 07 255
Halteschraube, M 6 (f.Lufttrichter)	190,b	000 071 32 71	C 07 256
Mischrohrträger, Reserve 5,5	190,b	000 071 08 83	C 07 257
Kugel (f.Mischrohrträger)	190,b	000 071 03 20	C 07 258
Mischrohr, Nr. 44	190,b	000 071 10 49	C 07 259
Luftkorrekturdüse (a), Gr. 180, 1.Stufe	190,b	000 071 18 34	C 07 260
Luftkorrekturdüse m.Mischrohr (Typ C), Gr. 200	190,b	000 071 38 34	C 07 261
Hauptdüsenträger I.Stufe	190,b	000 071 05 41	C 07 262
Dichtring (f.Hauptdüsenträger I.Stufe)	190,b	000 071 04 80	C 07 263
Hauptdüse (Gg) I.Stufe, Gr. 125	190,b	000 071 31 35	C 07 264
Hauptdüse II.Stufe, Gr. 170	190,b	000 071 55 35	C 07 265
Hauptdüse, Gr. 112,5, I.Stufe (Reg.düse)	190,b	000 071 57 35	C 07 266
Hauptdüse, Gr. 115, I.Stufe (Reg.düse)	190,b	000 071 29 35	C 07 267
Hauptdüse, Gr. 120, I.Stufe (Reg.düse)	190,b	000 071 32 35	C 07 268
Hauptdüse, Gr. 117,5, I.Stufe (Reg.düse)	190,b	000 071 56 35	C 07 269
Dichtring (f.Hauptdüse II.St.)	190,b	000 071 05 60	C 07 270
Leerlaufdüse (g), Gr. 50, I.Stufe	190,b	000 071 15 36	C 07 271
Leerlaufdüse, Gr.1,5, I.Stufe	190,b	000 071 03 39	C 07 272
Leerlaufdüse, Gr. 1,0, I.Stufe	190,b	000 071 01 39	C 07 273
Starterkraftstoffdüse (Gs), Gr. 110	190,b	000 071 14 37	C 07 274
Dichtring (f.Starterkraftstoffdüse)	190,b	000 071 05 60	C 07 275
Pumpendüse (Gp), Gr. 80	190,b	000 071 04 86	C 07 276
Dichtring (f.Pumpendüse)	190,b	000 071 05 60	C 07 277
Kugelventil	190,b	000 070 01 46	C 07 278
Sieb (f.Kugelventil)	190,b	000 071 01 09	C 07 279
Dichtring (f.Kugelventil)	190,b	000 071 05 60	C 07 280
Einspritzrohr kpl. "hoch"	190,b	000 070 07 73	C 07 281
Dichtung (f.Einspritzrohr)	190,b	000 071 05 80	C 07 282
Linsensenkschraube (f.Einspritzrohr)	190,b	000 071 35 71	C 07 283
LeerlaufEinstellschraube, M 5x0,75	190,b	000 071 66 71	C 07 284
Druckfeder (f.LeerlaufEinstellschraube)	190,b	000 071 12 16	C 07 285

MEMBRANPUMPE

Membranpumpe kpl., Nr. 841	190,b	000 070 08 52	C 07 286
Unterteil (f.Membranpumpe)	190,b		C 07 287
Membrane kpl. (f.Membranpumpe)	190,b	000 073 02 05	C 07 288
Membranfeder	190,b	000 071 05 16	C 07 289
Ventil (gebohrt)	190,b	000 073 02 46	C 07 290
Ventilfeder	190,b	000 073 00 57	C 07 291

Deckel (f.Membranpumpe)	190,b			C 07 292
Pumpenhebel (f.Membranpumpe)	190,b			C 07 293
Achse (f.Pumpenhebel)	190,b			C 07 294
Linsensenkschraube (f.Deckel)	190,b			C 07 295
Dichtung (f.Membranpumpe)	190,b	000 071 40 71		C 07 296
Zylinderkopfschraube (f.Membranpumpe)	190,b	000 071 41 71		C 07 297
Federring (f.Zylinderkopfschraube)	190,b			C 07 298
Verbindungsstange kpl.	190,b	000 070 02 76		C 07 299
Verbindungsstange, M 4x0,75	190,b	000 071 12 24		C 07 300
Feder (f.Verbindungsstange)	190,b	000 071 06 15		C 07 301
Unterlegscheibe (f.Verb.stange)	190,b			C 07 302
Splint (f.Verb.stange)	190,b			C 07 303
Einstellmutter (f.Verb.stange)	190,b	000 071 06 72		C 07 304
Sechskantmutter (f.Verb.stange)	190,b	000 071 07 72		C 07 305

STARTERKÖRPER

Starterkörper	190,b	000 071 09 28		C 07 306
Zylinderkopfschraube, M 4x0,75x12 (f.Starterk.)	190,b	000 071 70 71		C 07 307
Federring (f.Zyl.k.schraube)	190,b			C 07 308
Bowdenzughalter kpl.	190,b	000 070 00 40		C 07 309
Bowdenzughalter	190,b	000 072 00 40		C 07 310
Klemme	190,b	000 072 00 41		C 07 311
Sechskantschraube, M 5x0,75 (f.Klemme)	190,b	000 071 44 71		C 07 312
Federring (f.Sechskantschraube)	190,b			C 07 313
Sechskantmutter, M 5x0,75 (f.Sechsk.mutter)	190,b	000 071 13 72		C 07 314
Zylinderkopfschraube (f.Bowdenzughalter)	190,b	000 990 18 20		C 07 315
Federring (f.Zyl.k.schraube)	190,b			C 07 316
Starterdrehschieber	190,b	000 071 14 30		C 07 317
Anschlagstück	190,b	000 072 00 23		C 07 318
Starterhebel kpl.	190,b	000 070 08 21		C 07 319
Winkelhebel kpl.	190,b	000 070 09 21		C 07 320
Unterlegscheibe (f.Winkelhebel)	190,b			C 07 321
Splint (f.Winkelhebel)	190,b			C 07 322
Klemmschraube (a.Winkelhebel)	190,b	000 071 73 71		C 07 323
Unterlegscheibe (f.Klemmschraube a.Winkelhebel)	190,b			C 07 324
Sechskantmutter (f.Klemmschraube a.Winkelhebel)	190,b	000 071 13 72		C 07 325
Verbindungsstange (zw.Starterhebel u.Winkelh.)	190,b	000 071 13 24		C 07 326
Unterlegscheibe (f.Starterwelle)	190,b	000 071 00 62		C 07 327
Sechskantmutter (f.Starterwelle)	190,b	000 071 04 72		C 07 328
Sicherungsscheibe (f.Sechskantmutter)	190,b	000 994 02 10		C 07 329

VERGASERDECKEL

Vergaserdeckel	190,b	000 071 20 04		C 07 330
Dichtung (f.Vergaserdeckel)	190,b	000 071 20 80		C 07 331
Schwimmernadelventil 2 mm	190,b	000 071 01 44		C 07 332
Dichtung (f.Schwimmernadelventil)	190,b	000 997 28 40		C 07 333
Schraubstutzen (f.Kraftstoffleitung)	190,b			C 07 334
Dichtung (f.Schraubstutzen)	190,b			C 07 335
Ventildeckel	190,b	000 073 03 02		C 07 336
Linsensenkschraube (f.Ventildeckel)	190,b	000 071 35 71		C 07 337
Membrane kpl. (f.Starterluftventil)	190,b	000 070 07 52		C 07 338
Ventilfeder (f.Starterluftventil)	190,b	000 071 14 16		C 07 339
Demontierschraube	190,b	000 071 24 71		C 07 340
Federring (f.Demontierschraube)	190,b			C 07 341



Das nebenstehende Bild ist dem Buch
"Die Geschichte der Mercedes Benz
Diesel Personenwagen" von Karl Heinz
Götz entnommen. Dieses Buch wird am
Ende des Kataloges unter der Rubrik
"Kleines Autoantiquariat" angeboten.

REGULIERUNG AM VERGASER

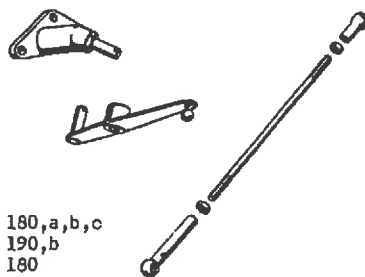

Dichtflansch, 8mm dick (zw.Verg. u.Saugrohr)	180, a, b, c			C 07 342
Isolierflansch (f.Verg.a.Saugrohr)	190, b	188 141 01 62		C 07 343
Abschirmblech (f.Verg.a.Saugrohr)	180	G 181 071 04 55		C 07 344
Abschirmblech (f.Verg.a.Saugrohr)	180a, b, c	121 071 02 55		C 07 345
Abschirmblech (f.Verg.a.Saugrohr)	180a, b, c	G 121 071 02 55		C 07 346
Abschirmblech (f.Verg.a.Saugrohr)	190, b	121 070 00 55		C 07 347
Abschirmblech (f.Verg.a.Saugrohr)	190, b	G 121 070 00 55		C 07 348
Sechskantmutter (f.Verg.a.Saugrohr)	180, a, b, c, 190, b	000 990 08 51		C 07 349
Verbindungsstange	180	181 072 00 26		C 07 350
Rückzugfeder	180	181 993 03 10		C 07 351
Rückzugfeder	180a, b, c, 190, b	186 993 35 10		C 07 352
Zugstange (f.Verb.stange zw.Winkelh. u.Anschlagh.)	180			C 07 353
Zugstange (f.Verb.zw.Umlenk. u.Dr.kl.hebel)	180a, b, c			C 07 354
Zugstange (f.Verb.zw.Umlenk. u.Dr.kl.hebel)	190, b			C 07 355
Kugelpfanne (f.Verb.st. zw.Winkelh. u.Anschlagh.)	180, a, b, c, 190, b	000 991 02 20		C 07 356
Umlenkhebel-Regulierung	180a, b, c	121 070 07 22		C 07 357
Umlenkhebel-Regulierung	190, b	G 121 070 05 22		C 07 358
Sicherungsscheibe (f.Umlenkhebel)	180b, c			C 07 359
Druckstange v.Umlenkhebel z.Doppelhebel	180a			C 07 360
Druckstange v.Umlenkhebel z.Doppelhebel	180b, c			C 07 361
Druckstange v.Umlenkhebel z.Doppelhebel	190, b			C 07 362
Kugelpfanne m.Sprengring	180a, b, c, 190, b	000 991 02 20		C 07 363
Kugelpfanne m.Sprengring	180a, b, c, 190, b	127 300 00 86		C 07 364
Doppelhebel	180a, b, 190, b	121 070 02 22		C 07 365
Doppelhebel	180a, b, 190, b	G 121 070 02 22		C 07 366
Doppelhebel (Rechtslenker)	180a, c, 190, b	121 070 03 22		C 07 367
Lagerbock	180a, 190, b	G 121 070 03 24		C 07 368
Lagerbock	180b, c	121 070 11 24		C 07 369
Lagerbock	180b, c	G 121 070 11 24		C 07 370
Lagerbolzen	180b, c	180 072 07 74		C 07 371
Kraftstoffleitung v.d.Pumpe z.Vergaser	180	181 070 05 32		C 07 372
Kraftstoffleitung v.d.Pumpe z.Vergaser	180	181 070 07 32		C 07 373
Kraftstoffleitung v.d.Pumpe z.Vergaser	180a, b, c, 190, b	121 070 04 32		C 07 374
Rohrschelle (f.Kraftstoff- u.Unterdruckleitung)	180a, b, c, 190, b	186 995 01 01		C 07 375

VERGASER

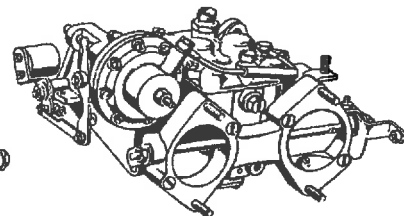
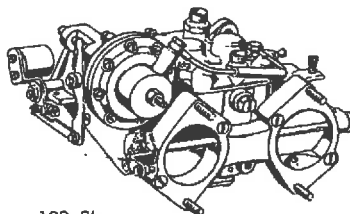

44 PHH

Vergaser I	190 SL	000 071 61 01		C 07 376
Vergaser I	190 SL	G 000 071 61 01		C 07 377
Vergaser II	190 SL	000 071 62 01		C 07 378
Vergaser II	190 SL	G 000 071 62 01		C 07 379

VERGASERGEHÄUSE

Vergasergehäuse m.Stehbolzen f.Vergaser I	190 SL	000 071 09 03		C 07 380
Vergasergehäuse m.Stehbolzen f.Vergaser II	190 SL	000 071 10 03		C 07 381
Stehbolzen (f.Befestigung d.Luftfilters)	190 SL	000 990 17 05		C 07 382
Madenschraube (Verschlusschraube)	190 SL	000 071 04 70		C 07 383
Drosselklappenwelle 1.Stufe	190 SL	000 071 14 11		C 07 384
Drosselklappenwelle 2.Stufe	190 SL	000 071 15 11		C 07 385
Drosselklappe 13° 1.Stufe	190 SL	000 071 15 10		C 07 386
Drosselklappe 17° 2.Stufe	190 SL	000 071 19 10		C 07 387
Linsensenkschraube (f.Drosselklappe)	190 SL	000 071 45 71		C 07 388
Mitnehmerhebel kpl.	190 SL	000 071 24 22		C 07 389
Mitnehmerhebel	190 SL			C 07 390
Halbrundschrabe 13 mm lang	190 SL			C 07 391
Halbrundschrabe 7 mm lang	190 SL			C 07 392
Klemmlasche	190 SL	000 071 03 96		C 07 393
Mitnehmerstift	190 SL	000 071 04 77		C 07 394
Übertragungshebel	190 SL	000 071 04 22		C 07 395
Drosselklappenhebel f.Vergaser I	190 SL	000 071 04 14		C 07 396
Drosselklappenhebel f.Vergaser II	190 SL	000 071 05 14		C 07 397
Zylinderkopfschraube	190 SL			C 07 398
Sechskantmutter	190 SL			C 07 399
Mitnehmerhebel (f.Drosselklappe)	190 SL	000 072 06 21		C 07 400
Distanzbuchse (f.Mitnehmerhebel)	190 SL	000 072 00 53		C 07 401
Distanzscheibe (a.Drosselkl.we.1.Stufe)	190 SL	000 071 06 62		C 07 402
Zugfeder (f.Mitnehmerhebel)	190 SL	000 993 10 10		C 07 403
Anschlaghebel (f.Drosselkl.we. 1.Stufe)	190 SL	000 071 12 22		C 07 404
Distanzscheibe (a.Drosselkl.we. 1.Stufe)	190 SL	000 071 05 62		C 07 405
Öffnungsbegrenzungsschraube (a.Anschl.hebel)	190 SL	000 071 75 71		C 07 406
Sechskantmutter (f.Öffnungsbegr.schraube)	190 SL	000 071 10 72		C 07 407
Anschlaghebel (a.Drosselkl.we. 2.Stufe)	190 SL	000 071 13 22		C 07 408

Öffnungsbegrenzungsschraube (a.Anschlaghebel)	190 SL	000 071 75 71	C 07 409
Sechskantmutter (f.Öffnungsbegr.schraube)	190 SL	000 071 10 72	C 07 410
Hebel m.Gegegengewicht (a.Drosselkl.we. 2.St.)	190 SL	000 070 03 21	C 07 411
Unterlegscheibe (f.Drosselkl.we. 2.Stufe)	190 SL	000 071 04 62	C 07 412
Unterlegscheibe (f.Drosselkl.we. 2.Stufe)	190 SL	000 071 06 62	C 07 413
Sechskantmutter (f.Drosselkl.welle)	190 SL	000 071 04 72	C 07 414
Sicherungsscheibe (f.Sechskantmutter)	190 SL	000 994 02 10	C 07 415
Halter (f.LeerlaufEinstellschraube)	190 SL	000 071 01 95	C 07 416
Sechskantschraube (f.Halter)	190 SL	000 071 37 71	C 07 417
Federring (f.Sechskantschraube)	190 SL		C 07 418
LeerlaufEinstellschraube, M 5x0,75	190 SL	000 071 66 71	C 07 419
Druckfeder (f.LeerlaufEinstellschraube)	190 SL	000 071 01 16	C 07 420
Leerlaufgemisch-Regulierschraube	190 SL	000 071 42 71	C 07 421
Druckfeder (f.Leerlaufgem.reg.schraube)	190 SL	000 071 01 16	C 07 422
Lufttrichter (f. 1.Stufe)	190 SL	000 071 18 42	C 07 423
Halteschraube (f.Lufttrichter)	190 SL	000 071 67 71	C 07 424
Sechskantmutter (f.Halteschraube)	190 SL		C 07 425
Vorzerstäuber (f.1.u.2.Stufe)	190 SL	000 071 17 42	C 07 426
Halteschraube (f.Vorzerstäuber)	190 SL	000 071 68 71	C 07 427
Federring (f.Sechskantmutter)	190 SL		C 07 428
Hauptdüsenträger	190 SL	000 071 07 41	C 07 429
Dichtring (f.Hauptdüsenträger)	190 SL	000 071 04 80	C 07 430
Hauptdüse Gg. (2.Stufe) Gr. 160	190 SL	000 071 53 35	C 07 431
Hauptdüse Gg. (1.Stufe) Gr. 130	190 SL	000 071 34 35	C 07 432
Hauptdüse Gg. (1.Stufe) Reg.düse, Gr. 115	190 SL	000 071 29 35	C 07 433
Hauptdüse Gg. (1.Stufe) Reg.düse, Gr. 117,5	190 SL	000 071 56 35	C 07 434
Hauptdüse Gg. (1.Stufe) Reg.düse, Gr. 120	190 SL	000 071 32 35	C 07 435
Leerlaufdüse g Gr. 50	190 SL	000 071 15 36	C 07 436
Leerlaufdüse g Gr. 55	190 SL	000 071 14 36	C 07 437
Leerlaufabschaltventil (Sonderwunsch)	190 SL	000 071 02 92	C 07 438
Leerlaufdüse Gr. 55 (f.Abschaltventil) Sonderw.	190 SL	000 071 28 36	C 07 439
Pumpendüse Gr. 50	190 SL	000 071 06 86	C 07 440
Dichtring (f.Pumpendüse)	190 SL		C 07 441
Kugelventil (i.Zufluß z.Pumpendüse)	190 SL	000 070 01 46	C 07 442
Sieb (f.Kugelventil)	190 SL	000 071 01 09	C 07 443
Dichtring (f.Kugelventil)	190 SL	000 071 05 60	C 07 444
Einspritzrohr	190 SL	000 070 11 73	C 07 445
Hohlschraube (f.Ablaufleitung)	190 SL	000 990 07 63	C 07 446

MEMBRANPUMPE

Membranpumpe kpl. Nr. 82	190 SL		
Unterteil (f.Membranpumpe)	190 SL	000 070 10 52	C 07 447
Membrane kpl.	190 SL		C 07 448
Membranfeder	190 SL	000 073 02 05	C 07 449
Deckel kpl. (f.Membranpumpe)	190 SL	000 071 05 16	C 07 450
Deckel (f.Membranpumpe)	190 SL	000 073 05 02	C 07 451
Pumpenhebel	190 SL		C 07 452
Achse (f.Pumpenteil)	190 SL	000 071 04 23	C 07 453
Linsensenkschraube (f.Deckel)	190 SL	000 073 00 77	C 07 454
Dichtung (f.Membranpumpe)	190 SL	000 071 40 71	C 07 455
Zylinderkopfschraube (f.Membranpumpe)	190 SL	000 071 18 80	C 07 456
Federring (f.Zyl.kopfschraube)	190 SL	000 071 41 71	C 07 457
			C 07 458

VERBINDUNGSSTANGE

Verbindungsstange kpl.	190 SL	000 070 05 76	C 07 459
Verbindungsstange	190 SL	000 071 09 24	C 07 460
Feder (f.Verbindungsstange)	190 SL	000 071 06 15	C 07 461
Unterlegscheibe (f.Verbindungsstange)	190 SL		C 07 462
Splint (f.Verbindungsstange)	190 SL		C 07 463
Ansatzmutter (f.Verbindungsstange) M 4x0,75	190 SL	000 071 06 72	C 07 464
Sechskantmutter (f.Verbindungsstange)	190 SL		C 07 465

UNTERDRUCKDOSE

Unterdruckdose kpl.	190 SL	000 070 03 53	C 07 466
Unterteil m.Entlüftungshütchen	190 SL	000 070 02 53	C 07 467
Kappe f.Entlüftungshütchen	190 SL	000 071 00 55	C 07 468
Sieb f.Entl.hütchen	190 SL	000 071 01 09	C 07 469
Sechskantschraube f.Entl.hütchen	190 SL	000 071 69 71	C 07 470
Federring (f.Sechskantschraube)	190 SL		C 07 471
Membrane kpl.	190 SL	000 070 11 52	C 07 472
Membranstange	190 SL	000 071 02 25	C 07 473
Sechskantmutter (zw.Membrane u.Membr.stange)	190 SL	000 071 12 72	C 07 474
Oberteil (f.Unterdruckdose)	190 SL	000 073 08 02	C 07 475
Membranfeder	190 SL	000 071 19 16	C 07 476
Befestigungsschraube (f.Oberteil a.Unterdr.dose)	190 SL	000 071 70 71	C 07 477
Federring (f.Befestigungsschraube)	190 SL		C 07 478
Lagerbolzen (f.Mitnehmerhebel)	190 SL	000 071 02 74	C 07 479
Zahnscheibe (f.Lagerbolzen)	190 SL		C 07 480
Befestigungsschraube (f.Unterdruckdose)	190 SL		C 07 481
Federring (f.Befestigungsschraube)	190 SL		C 07 482
Mitnehmerhebel (f.Membranstange)	190 SL	000 071 14 22	C 07 483
Unterlegscheibe (f.Mitnehmerhebel)	190 SL		C 07 484
Übertragungsstange	190 SL	000 071 15 22	C 07 485
Unterlegscheibe (f.Übertr.stange)	190 SL		C 07 486

UNTERDRUCKLEITUNG

Schraubstutzen m.Kugelventil	190 SL			
Dichtring (f.Schraubstutzen)	190 SL	000 070 07 46	C 07 487	
Verschraubung (f.Unterdruckleitung)	190 SL		C 07 488	
Dichtkegel (f.Verschraubung)	190 SL	000 158 00 59	C 07 489	
Unterdruckleitung (a.Unterdruckdose)	190 SL	000 158 02 60	C 07 490	
Schlauchstück	190 SL	000 071 03 90	C 07 491	
Unterdruckleitung m.Ringlötstück (Saugkanal)	190 SL	001 997 08 82	C 07 492	
Hohlschraube (Saugkanal)	190 SL	000 070 10 73	C 07 493	
Dichtring (f.Hohlschraube)	190 SL	000 990 07 63	C 07 494	
			C 07 495	

STARTVORRICHTUNG

Starterklappenwelle f.Vergaser I	190 SL	000 071 12 11	C 07 496	
Starterklappenwelle f.Vergaser II	190 SL	000 071 13 11	C 07 497	
Starterklappe	190 SL	000 071 17 10	C 07 498	
Linsensenkschraube (f.Starterklappe)	190 SL	000 071 45 71	C 07 499	
Sechskantmutter (f.Starterkl.welle)	190 SL	000 071 04 72	C 07 500	
Sicherungsscheibe (f.Sechskantmutter)	190 SL	000 994 02 10	C 07 501	
Starterklappenhebel kpl. (nur Vergaser I)	190 SL		C 07 502	
Starterklappenhebel (nur am Vergaser I)	190 SL	000 071 11 31	C 07 503	
Starterklappenhebel kpl. (nur am Vergaser II)	190 SL		C 07 504	
Starterklappenhebel (nur am Vergaser II)	190 SL	000 071 12 31	C 07 505	
Klemmschraube kpl. (f.Starterzug)	190 SL		C 07 506	
Klemmschraube	190 SL	136 072 00 71	C 07 507	
Buchse	190 SL	136 072 00 50	C 07 508	
Unterlegscheibe	190 SL		C 07 509	
Sechskantmutter	190 SL		C 07 510	
Distanzbuchse (f.Starterklappenhebel)	190 SL	000 071 03 53	C 07 511	
Rückdrehfeder (f.Vergaser II)	190 SL	000 993 01 20	C 07 512	
Rückdrehfeder (f.Vergaser I)	190 SL	000 993 02 20	C 07 513	
Rückdrehfeder (f.Vergaser II)	190 SL	000 993 03 20	C 07 514	
Unterlegscheibe (unter Rückdrehfeder)	190 SL	000 071 03 62	C 07 515	
Widerlager (nur am Vergaser I)	190 SL	000 071 11 12	C 07 516	
Widerlager (nur am Vergaser II)	190 SL	000 071 12 12	C 07 517	
Einstellschraube (am Widerlager)	190 SL	000 071 75 71	C 07 518	
Sechskantmutter (f.Einstellschraube)	190 SL	000 071 10 72	C 07 519	
Anschlaghebel	190 SL	000 071 17 22	C 07 520	

VERGASERDECKEL

Vergaserdeckel	190 SL			
Dichtung (f.Vergaserdeckel)	190 SL	000 071 17 04	C 07 521	
Mischrohr Nr. 43 (1.Stufe)	190 SL	000 071 29 80	C 07 522	
Mischrohr Nr. 42 (2.Stufe)	190 SL	000 071 09 49	C 07 523	
Luftkorrekturdüse a (1.Stufe) Gr. 180	190 SL	000 071 08 49	C 07 524	
Luftkorrekturdüse a (2.Stufe) Gr. 160	190 SL	000 071 18 34	C 07 525	
Schwimmernadelventil 2 mm	190 SL	000 071 03 34	C 07 526	
Dichtring (f.Schwimmernadelventil)	190 SL	000 071 01 44	C 07 527	
Schwimmer 10gr.	190 SL	000 997 38 40	C 07 528	
Achse (f.Schwimmer)	190 SL	000 071 11 43	C 07 529	
Schraubstutzen (f.Kraftstoffleitung)	190 SL	000 071 02 33	C 07 530	
Dichtring (f.Schraubstutzen)	190 SL	000 997 10 72	C 07 531	
Vierkantschraube (f.Vergaserdeckel)	190 SL		C 07 532	
Federring (f.Vierkantschraube)	190 SL	000 071 24 71	C 07 533	
Senkschraube (f.Vergaserdeckel)	190 SL		C 07 534	
Zahnscheibe (f.Senkschraube)	190 SL		C 07 535	
Abdeckplatte (a.Vergaserdeckel)	190 SL		C 07 536	
Dichtung (f.Abdeckplatte)	190 SL	000 071 18 04	C 07 537	
Sechskantschraube (f.Abdeckplatte)	190 SL	000 071 30 80	C 07 538	
Federring (f.Sechskantschraube)	190 SL	000 071 44 71	C 07 539	
			C 07 540	

VERGASERBEFESTIGUNG

Gummiflansch (f.Vergaser a.Saugrohr)	190 SL			
Gummischeibe (f.Vergaser a.Saugrohr)	190 SL	121 071 01 80	C 07 541	
Hülse (f.Vergaser a.Saugrohr)	190 SL	121 071 00 76	C 07 542	
Scheibe (f.Vergaser a.Saugrohr)	190 SL	121 991 03 40	C 07 543	
		121 990 04 40	C 07 544	

VERGASERREGULIERUNG

Lager Regulierwelle m.Büchse	190 SL			
Büchse (f.Vergaser a.Saugrohr)	190 SL	121 070 06 24	C 07 545	
Lagerbock (f.Heißstartzug)	190 SL	121 301 01 50	C 07 546	
Lagerbolzen	190 SL	121 070 02 40	C 07 547	
Schelle	190 SL	181 072 00 08	C 07 548	
Winkelhebel (f.Heißstartzug)	190 SL	121 995 01 20	C 07 549	
Winkelhebel (f.Heißstartzug)	190 SL	121 070 00 31	C 07 550	
Verbindungsbügel (f.Winkelhebel a.Lagerbolzen)	190 SL	121 070 01 31	C 07 551	
Rückzugfeder (f.Winkelh. a.Lagerbolzen)	190 SL	121 071 06 95	C 07 552	
Befestigungsschraube (f.Bowdenzug a.Winkelh.)	190 SL	121 993 00 10	C 07 553	
Büchse (f.Bowdenzug a.Winkelhebel)	190 SL	136 072 00 71	C 07 554	
Träger-Winkelhebel	190 SL	136 072 00 50	C 07 555	
Träger-Winkelhebel R.L.	190 SL	121 070 00 40	C 07 556	
Lagerbolzen (f.Doppelhebel)	190 SL	121 070 03 40	C 07 557	
Winkelhebel	190 SL	121 072 02 74	C 07 558	
Ausgleichscheibe (f.Winkelhebel a.Träger)	190 SL	121 070 00 22	C 07 559	
Regulierwelle-Vergaser	190 SL	121 990 14 40	C 07 560	
Fixierschraube (f.Regulierhebel)	190 SL	121 070 03 23	C 07 561	
Ausgleichring (f.Regulierhebel)	190 SL	180 990 00 17	C 07 562	
Druckstange, 5x14,5x25/25 N 331	190 SL	136 265 01 51	C 07 563	
			C 07 564	

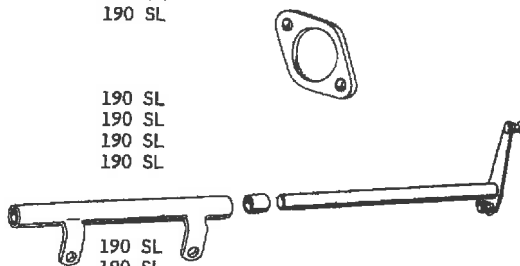

Druckstange, 5x85x25/25, N 331	190 SL		C 07 565
Kugelpfanne m.Sprengring	190 SL	000 991 02 20	C 07 566
Druckstange (f.hint.Vergaser)	190 SL	121 070 10 75	C 07 567
Kugelpfanne m.Sprengring	190 SL	000 991 02 20	C 07 568
Kugelpfanne m.Sprengring	190 SL	000 991 03 22	C 07 569
Rückzugfeder (Länge ungespannt 169 mm)	190 SL	181 993 03 10	C 07 570
Rückzugfeder (Länge ungespannt 214 mm)	190 SL	121 993 05 10	C 07 571

KRAFTSTOFFLEITUNGEN

Kraftstoffleitung-Vergaser	190 SL	121 070 01 32	C 07 572
Rohrschelle (f.Kraftstoffleitung a.Motor)	190 SL	186 995 01 01	C 07 573
Kraftstoffüberströmleitung	190 SL	121 070 06 35	C 07 574
Kraftstoffüberströmleitung	190 SL	121 070 07 35	C 07 575
Kraftstoffüberströmleitung	190 SL	121 070 08 35	C 07 576
Kraftstoffschlauch f.Kraftstoffüberströmleitg.	190 SL		C 07 577
Kraftstoffschlauch Ø 5 mm	190 SL		C 07 578
Kraftstoffschlauch Ø 9 mm	190 SL		C 07 579
Rohr	190 SL	121 070 09 35	C 07 580
Befestigungsschelle (f.Überströmleitung)	190 SL	121 995 00 01	C 07 581
Befestigungsschelle (f.Überströmleitung)	190 SL	121 995 03 35	C 07 582
Rohrschelle (f.Leckleitung a.Abstützstrebe)	190 SL	121 995 02 35	C 07 583

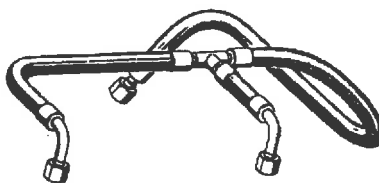

32 PAATI

Doppelfallstromvergaser 32 PAATI m.Graugußflansch	220a,219	000 071 48 01	C 07 584
Doppelfallstromvergaser 32 PAATI m.Graugußflansch	220a,219	G 000 071 48 01	C 07 585
Drosselklappenteil, neue Ausführung f.Vergaser	220a,219		C 07 586
Drosselklappenteil, neue Ausführung f.Vergaser	220a,219		C 07 587
Drosselklappenteil, alte Ausführung	220a,219		C 07 588
Drosselklappenteil, neue Ausführung f.Vergaser	220a,219	000 071 07 06	C 07 589
Drosselklappenteil, alte Ausführung	220a,219	000 071 08 06	C 07 590
Graugußflansch m.Madenschraube	220a,219	000 071 00 81	C 07 591
Madenschraube (f.Testanschluß)	220a,219		C 07 592
Dichtung (f.Graugußflansch)	220a,219	000 071 31 80	C 07 593
Drosselklappenwelle	220a,219	000 071 06 11	C 07 594
Drosselklappe 8 ^o -1,5 mm gebohrt	220a,219	000 071 13 10	C 07 595
Linse nenschraube, M 4x0,75x6,5 (f.Drosselklappe)	220a,219	000 071 36 71	C 07 596
Widerlager ohne Fangstift, M 5x0,75	219	000 071 09 12	C 07 597
Widerlager m.Fangstift, M 5x0,75	220a,219	000 071 08 12	C 07 598
Übertragungshebel, M 4x0,75 (f.mech.Pumpe)	220a,219	000 071 04 22	C 07 599
Öffnungsbegrenzungsschraube, M 5x0,75 (a.Widerlg.)	220a,219	000 071 47 71	C 07 600
Federring (f.Öffnungsbegrenzungsschraube)	220a,219		C 07 601
LeerlaufEinstellschraube, M 5x0,75x14,5 (a.Wi.lg.)	220a,219	000 071 37 71	C 07 602
Druckfeder (f.LeerlaufEinstellschraube)	220a,219	000 071 01 16	C 07 603
Unterlegscheibe (f.Drosselklappenwelle)	220a,219	000 071 00 62	C 07 604
Distanzscheibe (f.Drosselkl.we.)	220a,219	000 071 01 76	C 07 605
Sechskantmutter, M 8x1 (f.Drosselkl.welle)	220a,219	000 071 04 72	C 07 606
Sicherungsscheibe (f.Sechsk.mutter a.Dr.kl.hebel)	220a,219	000 994 02 10	C 07 607
Leerlaufgemisch-Regulierschraube, M 5x0,75	220a,219	000 071 42 71	C 07 608
Druckfeder (f.Leerlauf-Reg.schraube)	220a,219	000 071 01 16	C 07 609
Zylinderkopfschraube, M 5x0,75x43	220a,219	000 071 53 71	C 07 610
Zylinderkopfschraube, M 5x0,75x34	220a	000 071 48 71	C 07 611
Federring (f.Zyl.kopfschraube)	220a,219		C 07 612
Madenschraube (Verschlußschraube)	220a,219	000 071 00 70	C 07 613
Starterkörper	220a,219	000 071 07 28	C 07 614
Linse nenschraube, M 4x0,75x12 (f.Starterkörper)	220a,219	000 071 35 71	C 07 615
Klemmschraube, M 5x0,75 (f.Starterzugspirale)	220a,219	000 072 01 74	C 07 616
Starterdrehschieber kpl.	220a,219	000 071 12 30	C 07 617
Anschlagstück (f.Starterdrehschieber)	220a,219	000 071 07 22	C 07 618
Starterhebel kpl., M 4x0,75	220a,219	000 071 09 31	C 07 619
Sechskantmutter, M 8x1 (f.Anschlagstück u.St.h.)	220a,219	000 071 04 72	C 07 620
Schwimmergehäuse kpl. o.Saugrohr	220a,219	000 070 04 44	C 07 621
Schwimmergehäuse kpl. m.eingep. Mischrohrträgern	220a,219	000 070 04 44	C 07 622
Schwimmer, 2lgr.	220a	000 071 06 43	C 07 623
Schwimmer, 7,2gr.	220a,219	000 071 09 43	C 07 624
Schwimmerbefestigungsschraube, M 5x0,75	220a,219	000 071 49 71	C 07 625
Dichtring, 5x8x1	220a,219	000 071 09 80	C 07 626
Lufttrichter (K)	220a,219	000 071 14 42	C 07 627
Halteschraube (f.Lufttrichter)	220a,219	000 071 32 71	C 07 628
Mischrohrträger, Reserve 4,8	220a,219	000 071 05 83	C 07 629
Mischrohr Nr. 0	220a,219	000 071 01 49	C 07 630
Luftkorrekturdüse (a)	220a,219	000 071 07 34	C 07 631
Hauptdüsenträger	220a,219	000 071 05 41	C 07 632
Dichtring, 11x15x1,2 (f.Hauptdüsenträger)	220a,219	000 071 04 80	C 07 633
Hauptdüse (Gg) Gr. 130	220a,219	000 071 34 35	C 07 634
Hauptdüse, Gr. 125, 1.u.2.Stufe	220a	000 071 31 35	C 07 635
Hauptdüse, Gr. 120, 2.Stufe	220a	000 071 32 35	C 07 636
Leerlaufdüse (g), Gr. 47,5	220a,219	000 071 19 36	C 07 637
Leerlaufsaugrohr kpl.	220a,219	000 070 00 38	C 07 638

VERGASER

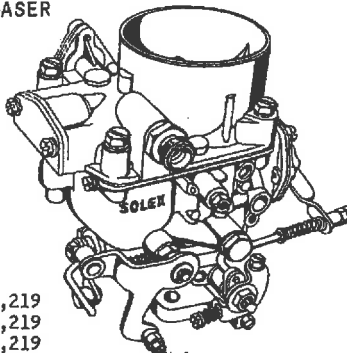

Starterkraftstoffdüse (Gs), Gr. 150	220a,219	000 071 09 37	C 07 639
Dichtring, 9x13x1 (f.Starterkraftstoffdüse)	220a,219	000 071 05 60	C 07 640
Einspritzrohr kpl. "niedrig" m.Einspr.r.düse 0,5mm	220a,219	000 070 05 73	C 07 641
Dichtung (f.Einspritzrohr)	220a,219	000 071 11 80	C 07 642
Linsensenschraube, M 4x0,75x19 (f.Einspritzrohr)	220a,219	000 071 51 71	C 07 643
Kugel (unter Einspritzrohr)	220a,219	000 071 02 20	C 07 644
Membranpumpe kpl. Nr. 92	220a,219	000 070 09 52	C 07 645
Unterteil (f.Membranpumpe)	220a,219		C 07 646
Membrane kpl. (f.Membranpumpe)	220a,219	000 073 02 05	C 07 647
Membranfeder	220a,219	000 071 05 16	C 07 648
Deckel kpl. (f.Membranpumpe)	220a,219	000 073 01 02	C 07 649
Deckel (f.Membranpumpe)	220a,219		C 07 650
Pumpenhebel	220a,219		C 07 651
Achse (f.Pumpenhebel)	220a,219		C 07 652
Linsensenschraube, M 4x0,75x10 (f.Deckel)	220a,219	000 071 40 71	C 07 653
Kugelventil kpl.	220a,219	000 070 01 46	C 07 654
Sieb (f.Kugelventil)	220a,219	000 071 01 09	C 07 655
Dichtring, 9x13x1 (f.Kugelventil)	220a,219	000 071 05 60	C 07 656
Dichtung (f.Membranpumpe)	220a,219	000 071 08 80	C 07 657
Zylinderkopfschraube, M 4x0,75x28 (f.Membranpumpe)	220a,219	000 071 50 71	C 07 658
Federring (f.Zyl.kopfschraube)	220a,219		C 07 659
Verbindungsstange kpl., M 4x0,75	220a,219	000 070 03 76	C 07 660
Verbindungsstange	220a,219		C 07 661
Feder (f.Verbindungsstange)	220a,219	000 071 06 15	C 07 662
Unterlegscheibe 4,3 DIN 433	220a,219		C 07 663
Splint, 1x10, DIN 94	220a,219		C 07 664
Ansatzmutter, M 4x0,75	220a,219	000 071 06 72	C 07 665
Sechskantmutter, M 4x0,75	220a,219	000 071 07 72	C 07 666
Lagerbolzen (f.Winkelhebel)	220a,219	000 071 01 74	C 07 667
Zahnscheibe, J.7,4 DIN 6797 (f.Lagerbolzen)	220a,219		C 07 668
Unterlegscheibe 6,4 DIN 125 (f.Lagerbolzen)	220a,219		C 07 669
Splint 1,5x10 DIN 94 (f.Lagerbolzen)	220a,219		C 07 670
Winkelhebel kpl. m.Klemmschraube (f.Starterzug)	220a,219		C 07 671
Winkelhebel kpl.	220a,219	000 070 02 21	C 07 672
Klemmschraube (f.Starterzug)	220a,219	000 072 01 74	C 07 673
Verbindungsstange, M 4x0,75	220a,219	000 071 06 24	C 07 674
Vergaserdeckel kpl. m.Abdeckplatte	220a,219	000 071 11 04	C 07 675
Abdeckplatte	220a,219		C 07 676
Sechskantschraube, M 5x0,75x10 (f.Abdeckplatte)	220a,219	000 071 44 71	C 07 677
Federring (f.Sechskantschraube)	220a,219		C 07 678
Dichtung (f.Vergaserdeckel)	220a,219	000 071 23 80	C 07 679
Halbrundscheibe, M 4x0,75x8 (f.Dichtung)	220a,219	000 071 52 71	C 07 680
Zahnscheibe (f.Halbrundscheibe)	220a,219	000 990 01 46	C 07 681
Unterlegscheibe 4,3 DIN 433	219		C 07 682
Schwimmernadelventil 2mm, M 12x1,25	220a,219	000 071 01 44	C 07 683
Dichtring, A 12x16x1 (f.Schwimmernadelventil)	220a,219	000 997 21 40	C 07 684
Schraubstutzen (f.Kraftstoffleitung)	220a,219		C 07 685
Dichtring, A 12x16 DIN 7603 Hartfiber	220a,219		C 07 686
Ventildeckel (f.Starterluftventil)	220a,219	000 073 03 02	C 07 687
Linsensenschraube, M 4x0,75x12 (f.Ventildeckel)	220a,219	000 071 35 71	C 07 688
Membrane kpl. (f.Starterluftventil)	220a,219	000 070 07 52	C 07 689
Ventilfeder (f.Starterluftventil)	220a,219	000 071 09 16	C 07 690
Demontierschraube, M 6x25 Sz DIN 931-8G	220a,219		C 07 691
Federring (f.Demontierschraube)	220a,219		C 07 692



REGULIERUNG AM VERGASER

Isolierflansch (f.Vergaser a.Saugrohr)	220a,219	180 071 04 81	C 07 693
Abschirmblech (f.Vergaser a.Saugrohr)	220a,219	180 071 01 55	C 07 694
Abschirmblech (f.Vergaser a.Saugrohr)	220a,219	G 180 071 01 55	C 07 695
Winkelhebel (f.Regulierung)	220a	G 180 070 07 22	C 07 696
Winkelhebel (f.Regulierung)	219	G 180 070 10 22	C 07 697
Drosselklappenhebel	220a,219	G 180 070 14 21	C 07 698
Rückzugfeder (f.Vergaserregulierung)	220a,219	181 993 03 10	C 07 699
Zugstange (f.Vergaserregulierung)	220a,219		C 07 700
Zugstange (f.Vergaserregulierung)	220a,219		C 07 701
Kugelpfanne (f.Vergaserregulierung)	220a,219	G	C 07 702
Kraftstoffleitung-Vergaser	220a,219		C 07 703
Rohrschelle (f.Kraftstoff-u.Unterdruckleitung)	220a,219	180 070 03 32	C 07 704
Rohrschelle (f.Kraftstoff-u.Unterdruckleitung)	220a,219	180 995 03 01	C 07 705
		G 180 995 03 01	C 07 705

VERGASER

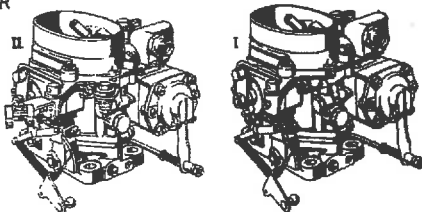

32 PAITA

Vergaser I hinten 32 PAITA	alle 220 S Mod. (SE)	000 071 73 01	C 07 706
Vergaser I hinten 32 PAITA (i.Austausch)	alle 220 S Mod. (SE)	000 071 73 01	C 07 707
Vergaser I hinten 32 PAITA	alle 220 S Mod. (SE)	G 000 071 73 01	C 07 708
Vergaser II, vorn 32 PAITA	alle 220 S Mod. (SE)	000 071 74 01	C 07 709
Vergaser II, vorn 32 PAITA (i.Austausch)	alle 220 S Mod. (SE)	000 071 74 01	C 07 710
Vergaser II, vorn 32 PAITA	alle 220 S Mod. (SE)	G 000 071 74 01	C 07 711

DROSSELKLAPPENTEIL

Drosselklappenteil montiert m.a)Dr.kl.we. b)Unt.dr.	alle 220 S Mod. (SE)		C 07 712
Drosselklappenteil m.Madenschraube	alle 220 S Mod. (SE)		C 07 713
Madenschraube, M 4 x 0,75 (f.Testanschluß)	220 S	000 071 04 70	C 07 714
Madenschraube (f.Unterdr.zündanschluß, Verg. I)	alle 220 S Mod. (SE)	000 071 00 70	C 07 715
Drosselklappenwelle, I. Stufe	alle 220 S Mod. (SE)	000 071 17 11	C 07 716
Drosselklappe, I. Stufe	alle 220 S Mod. (SE)	000 071 04 10	C 07 717
Linsensenkschraube, M 4x0,75x6,5	alle 220 S Mod. (SE)	000 071 36 71	C 07 718
Drosselklappenhebel m.Widerlager	alle 220 S Mod. (SE)	000 070 11 21	C 07 719
Mitnehmerhebel, Mitn.stange u.Schlepphebel kpl.	alle 220 S Mod. (SE)	000 070 07 21	C 07 720
Distanzbuchse, im Mitnehmerhebel	alle 220 S Mod. (SE)	000 072 00 53	C 07 721
Zugfeder zw.Dr.kl.hebel u.Mitn.hebel	alle 220 S Mod. (SE)	000 071 08 15	C 07 722
Übertragungshebel (f.mech.Pumpe)	alle 220 S Mod. (SE)	000 071 04 22	C 07 723
Distanzscheibe (f.Dr.kl.we. I. St.)	alle 220 S Mod. (SE)	000 071 01 76	C 07 724
Sechskantmutter, M 8x1	alle 220 S Mod. (SE)	000 071 04 72	C 07 725
Sicherungsscheibe (f.Sechskantmutter a.Dr.kl.h.)	alle 220 S Mod. (SE)	000 994 02 10	C 07 726
Unterdruckklappenwelle autom. betätigt (f.Dr.kl.)	alle 220 S Mod. (SE)	000 071 18 11	C 07 727
Unterdruckklappe 17 ^o autom. betätigt (Dr.kl.geh.)	alle 220 S Mod. (SE)	000 071 12 10	C 07 728
Linsensenkschraube, M 4x0,75x8,2	alle 220 S Mod. (SE)	000 071 55 71	C 07 729
Distanzscheibe (f.Unterdr.kl.welle)	alle 220 S Mod. (SE)	000 071 01 76	C 07 730
Unterlegscheibe (f.Unterdr.kl.welle)	alle 220 S Mod. (SE)	000 071 00 62	C 07 731
Sechskantmutter (f.Unterdr.kl.welle)	alle 220 S Mod. (SE)	000 071 04 72	C 07 732
Leerlaufgemisch-Reg.schraube, M 5x0,75	alle 220 S Mod. (SE)	000 071 42 71	C 07 733
Druckfeder (f.Leerlaufgem.-Reg.schraube)	alle 220 S Mod. (SE)	000 071 12 16	C 07 734
Demontierschraube	alle 220 S Mod. (SE)	000 071 43 71	C 07 735
Federring (f.Demontierschraube)	alle 220 S Mod. (SE)		C 07 736
Isolierflansch (zw.Dr.kl.geh. u.Schwimmergeh.)	alle 220 S Mod. (SE)	000 071 19 80	C 07 737

STOSSDÄMPFER

Stoßdämpfer m.Gegengewicht 48 gr. kpl.	alle 220 S Mod. (SE)		C 07 738
Gegengewicht 48 gr	alle 220 S Mod. (SE)	000 071 01 57	C 07 739
Hebel (f.Gegengewicht)	alle 220 S Mod. (SE)	000 071 21 22	C 07 740
Linsensenkschraube (f.Gegengewicht)	alle 220 S Mod. (SE)	000 071 55 71	C 07 741
Zahnscheibe (f.Linsensenkschraube)	alle 220 S Mod. (SE)		C 07 742
Übertragungshebel (f.Stoßdämpfer)	alle 220 S Mod. (SE)	000 071 22 22	C 07 743
Unterlegscheibe (f.Übertragungshebel)	alle 220 S Mod. (SE)	000 071 07 62	C 07 744
Büchse (f.Übertr.hebel)	alle 220 S Mod. (SE)	136 072 00 50	C 07 745
Linsensenkschraube	alle 220 S Mod. (SE)	000 071 35 71	C 07 746
Zahnscheibe (f.Linsensenkschraube)	alle 220 S Mod. (SE)		C 07 747
Stoßdämpfer kpl.	alle 220 S Mod. (SE)	000 070 01 67	C 07 748
Sechskantschraube (f.Zyl.)	alle 220 S Mod. (SE)	000 071 69 71	C 07 749
Dichtring (f.Sechskantschraube)	alle 220 S Mod. (SE)		C 07 750
Faltenbalg (f.Stoßstange-Zyl.)	alle 220 S Mod. (SE)	000 071 00 91	C 07 751
Unterlegscheibe (f.Stoßdämpfer u.Übertr.hebel)	alle 220 S Mod. (SE)		C 07 752
Splint (f.Unterlegscheibe)	alle 220 S Mod. (SE)		C 07 753
Sechskantschraube (f.Stoßdämpfer a.Schwimmergeh.)	alle 220 S Mod. (SE)	000 071 54 71	C 07 754
Federring (f.Sechskantschraube)	alle 220 S Mod. (SE)		C 07 755

SCHWIMMERGEHÄUSE

Schwimmergehäuse (m.eingepr. Mischrohrträger)	alle 220 S Mod. (SE)		C 07 756
Schwimmer 7,3 gr	alle 220 S Mod. (SE)	000 071 08 43	C 07 757
Achse (f.Schwimmer)	alle 220 S Mod. (SE)	000 071 03 77	C 07 758
Drosselklappenwelle, II.Stufe	alle 220 S Mod. (SE)	000 071 19 11	C 07 759
Drosselklappe, II.Stufe 17 ^o	alle 220 S Mod. (SE)	000 071 11 10	C 07 760
Linsensenkschraube (f.Drosselklappe II.Stufe)	alle 220 S Mod. (SE)	000 071 36 71	C 07 761
Distanzscheibe (f.Dr.kl.welle II.Stufe)	alle 220 S Mod. (SE)	000 071 01 76	C 07 762
Sechskantmutter (f.Dr.kl.welle II.Stufe)	alle 220 S Mod. (SE)	000 071 04 72	C 07 763
Anschlaghebel (a.Dr.kl.welle II.Stufe)	alle 220 S Mod. (SE)	000 071 06 22	C 07 764
Distanzbuchse (zw.Schwimmergeh. u.Anschl.hebel)	alle 220 S Mod. (SE)	000 071 04 53	C 07 765
Sechskantmutter abgedreht (Dr.kl.we. II.Stufe)	alle 220 S Mod. (SE)	000 071 08 72	C 07 766
Lufttrichter I.Stufe Gr. 23	alle 220 S Mod. (SE)	000 071 19 42	C 07 767
Lufttrichter II.Stufe Gr. 27	alle 220 S Mod. (SE)	000 071 12 42	C 07 768
Halteschraube (f.Lufttrichter)	alle 220 S Mod. (SE)	000 071 32 71	C 07 769
Mischrohrträger, Reserve 5,5	alle 220 S Mod. (SE)	000 071 08 83	C 07 770
Kugel (f.Mischrohrträger)	alle 220 S Mod. (SE)	000 071 03 20	C 07 771
Mischrohr, Nr. 44	alle 220 S Mod. (SE)	000 071 10 49	C 07 772
Luftkorrekturdüse (a), Gr. 200, I.Stufe	alle 220 S Mod. (SE)	000 071 01 34	C 07 773
Luftkorrekturdüse m.Mischrohr, Gr. 190, Typ C	alle 220 S Mod. (SE)	000 071 37 34	C 07 774
Hauptdüsenträger I.Stufe	alle 220 S Mod. (SE)	000 071 05 41	C 07 775
Dichtring (f.Hauptdüsenträger I.Stufe)	alle 220 S Mod. (SE)	000 071 04 80	C 07 776
Hauptdüse (Gg), Gr. 125, I.Stufe	alle 220 S Mod. (SE)	000 071 31 35	C 07 777
Hauptdüse II.Stufe	alle 220 S Mod. (SE)	000 071 56 35	C 07 778
Dichtring (f.Hauptdüse II.Stufe)	alle 220 S Mod. (SE)	000 071 05 60	C 07 779
Leerlaufdüse (q)	alle 220 S Mod. (SE)	000 071 19 36	C 07 780
Leerlaufdüse (u)	alle 220 S Mod. (SE)	000 071 05 39	C 07 781
Starterkraftstoffdüse (Cs)	alle 220 S Mod. (SE)	000 071 13 37	C 07 782
Dichtring (f.Starterkraftstoffdüse)	alle 220 S Mod. (SE)	000 071 05 60	C 07 783
Pumpendüse (Gg)	alle 220 S Mod. (SE)	000 071 04 86	C 07 784
Dichtring (f.Pumpendüse)	alle 220 S Mod. (SE)	000 071 05 60	C 07 785
Kugelventil	alle 220 S Mod. (SE)	000 070 01 46	C 07 786
Sieb (f.Kugelventil)	alle 220 S Mod. (SE)	000 071 01 09	C 07 787
Dichtring (f.Kugelventil)	alle 220 S Mod. (SE)	000 071 05 60	C 07 788
Einspritzrohr kpl. "hoch"	alle 220 S Mod. (SE)	000 070 07 73	C 07 789
Dichtung (f.Einspritzrohr)	alle 220 S Mod. (SE)	000 071 05 80	C 07 790
Linsensenkschraube (f.Einspritzrohrbefestigung)	alle 220 S Mod. (SE)	000 071 35 71	C 07 791
LeerlaufEinstellschraube	alle 220 S Mod. (SE)	000 071 66 71	C 07 792
Druckfeder (f.LeerlaufEinstellschraube)	alle 220 S Mod. (SE)	000 071 12 16	C 07 793

MEMBRANPUMPE

Membranpumpe kpl. Nr. 841	alle 220 S Mod. (SE)	000 070 08 52	C 07 794
Unterteil (f.Membranpumpe)	alle 220 S Mod. (SE)		C 07 795
Membrane kpl.	alle 220 S Mod. (SE)	000 073 02 05	C 07 796
Membranfeder	alle 220 S Mod. (SE)	000 071 05 16	C 07 797
Ventil (gebohrt)	alle 220 S Mod. (SE)	000 073 02 46	C 07 798
Ventilfeder	alle 220 S Mod. (SE)	000 073 00 57	C 07 799
Deckel kpl.	alle 220 S Mod. (SE)		C 07 800
Deckel	alle 220 S Mod. (SE)		C 07 801
Pumpenhebel	alle 220 S Mod. (SE)		C 07 802
Achse (f.Pumpenhebel)	alle 220 S Mod. (SE)		C 07 803
Linsensenkschraube (f.Deckel)	alle 220 S Mod. (SE)	000 071 40 71	C 07 804
Dichtung	alle 220 S Mod. (SE)	000 071 18 80	C 07 805
Zylinderkopfschraube	alle 220 S Mod. (SE)	000 071 41 71	C 07 806
Federring (f.Zyl.kopfschraube)	alle 220 S Mod. (SE)		C 07 807
Verbindungsstange kpl. (zw.Pumpenhebel u.Ü.tr.h.)	alle 220 S Mod. (SE)	000 070 02 76	C 07 808
Verbindungsstange	alle 220 S Mod. (SE)	000 071 12 24	C 07 809
Feder (f.Verbindungsstange)	alle 220 S Mod. (SE)	000 071 06 15	C 07 810
Unterlegscheibe (f.Verb.stange)	alle 220 S Mod. (SE)		C 07 811
Splint (f.Verb.stange)	alle 220 S Mod. (SE)		C 07 812
Einstellmutter (f.Verb.stange)	alle 220 S Mod. (SE)	000 071 06 72	C 07 813
Sechskantmutter (f.Verb.stange)	alle 220 S Mod. (SE)	000 071 07 72	C 07 814

STARTERKÖRPER

Starterkörper	alle 220 S Mod. (SE)		C 07 815
Zylinderkopfschraube (f.Starterkörperbefestigung)	alle 220 S Mod. (SE)	000 071 70 71	C 07 816
Federring (f.Zyl.kopfschraube)	alle 220 S Mod. (SE)		C 07 817
Bowdenzughalter kpl. (Vergaser I hinten)	alle 220 S Mod. (SE)	000 070 00 40	C 07 818
Bowdenzughalter	alle 220 S Mod. (SE)	000 072 00 40	C 07 819
Klemme	alle 220 S Mod. (SE)	000 072 00 41	C 07 820
Sechskantschraube (f.Klemme)	alle 220 S Mod. (SE)	000 071 44 71	C 07 821
Federring (f.Sechskantschraube)	alle 220 S Mod. (SE)		C 07 822
Sechskantmutter (f.Sechskantschraube)	alle 220 S Mod. (SE)	000 071 13 72	C 07 823
Halter kpl. (a.Vergaser II, vorn)	alle 220 S Mod. (SE)	000 072 01 40	C 07 824
Zylinderkopfschraube (f.Bowdenzughalter u.Halter)	alle 220 S Mod. (SE)		C 07 825
Federring (f.Zyl.kopfschraube)	alle 220 S Mod. (SE)		C 07 826
Starterdrehschieber	alle 220 S Mod. (SE)	000 071 14 30	C 07 827
Anschlagstück	alle 220 S Mod. (SE)	000 072 00 23	C 07 828
Starterhebel kpl.	alle 220 S Mod. (SE)	000 070 08 21	C 07 829
Winkelhebel kpl. m.Gummibuchse (Verg. I hinten)	alle 220 S Mod. (SE)	000 070 09 21	C 07 830
Winkelhebel kpl. (Vergaser II vorn)	alle 220 S Mod. (SE)	000 070 10 21	C 07 831
Unterlegscheibe (f.Winkelhebel)	alle 220 S Mod. (SE)		C 07 832
Splint (f.Winkelhebel)	alle 220 S Mod. (SE)		C 07 833
Klemmschraube (a.Winkelhebel Vergaser I)	alle 220 S Mod. (SE)	000 071 73 71	C 07 834
Unterlegscheibe (Vergaser I)	alle 220 S Mod. (SE)		C 07 835
Sechskantmutter (f.Klemmschraube a.Winkelhebel)	alle 220 S Mod. (SE)	000 071 13 72	C 07 836
Verbindungsstange (zw.Starterhebel u.Winkelhebel)	alle 220 S Mod. (SE)	000 071 13 24	C 07 837
Unterlegscheibe (f.Starterwelle)	alle 220 S Mod. (SE)	000 071 00 62	C 07 838
Sechskantmutter (f.Starterwelle)	alle 220 S Mod. (SE)	000 071 04 72	C 07 839

VERGASERDECKEL

Vergaserdeckel	alle 220 S Mod. (SE)	000 071 19 04	C 07 840
Dichtung (f.Vergaserdeckel)	alle 220 S Mod. (SE)	000 071 20 80	C 07 841
Schwimmernadelventil 2 mm	alle 220 S Mod. (SE)	000 071 01 44	C 07 842
Dichtring (f.Schwimmernadelventil)	alle 220 S Mod. (SE)	000 997 81 40	C 07 843
Schraubstutzen (f.Kraftstoffleitungsanschluß)	alle 220 S Mod. (SE)		C 07 844
Dichtring (f.Schraubstutzen)	alle 220 S Mod. (SE)		C 07 845
Ventildeckel (f.Starterluftventil)	alle 220 S Mod. (SE)	000 073 03 02	C 07 846
Linsensenkschraube (f.Ventildeckel)	alle 220 S Mod. (SE)	000 071 35 71	C 07 847
Membrane kpl. (f.Starterluftventil)	alle 220 S Mod. (SE)	000 070 07 52	C 07 848
Ventilfeder (f.Starterluftventil)	alle 220 S Mod. (SE)	000 071 14 16	C 07 849
Demontierschraube (Vierkantschraube)	alle 220 S Mod. (SE)	000 071 24 71	C 07 850
Federscheibe (f.Demontierschraube)	alle 220 S Mod. (SE)	000 990 05 47	C 07 851

REGULIERUNG AM VERGASER

Isolierflansch (f.Vergaser a.Saugrohr)	alle 220 S Mod. (SE)	188 141 01 62	C 07 852
Isolierflansch (f.Vergaser a.Saugrohr)	alle 220 S Mod. (SE)	180 141 02 62	C 07 853
Luftdüse (f.Vergaser a.Saugrohr)	alle 220 S Mod. (SE)	180 141 00 23	C 07 854
Sechskantmutter (f.Vergaser a.Saugrohr)	alle 220 S Mod. (SE)	000 990 08 51	C 07 855
Abschirmblech-Vergaser	alle 220 S Mod. (SE)	121 070 00 55	C 07 856
Abschirmblech-Vergaser	alle 220 S Mod. (SE)	G 121 070 00 55	C 07 857
Rückzugfeder (a.Vergaser)	alle 220 S Mod. (SE)	186 993 35 10	C 07 858
Druckstange (f.Vergaserregulierung)	alle 220 S Mod. (SE)	186 070 00 76	C 07 859
Druckstange (f.Vergaserregulierung)	alle 220 S Mod. (SE)	G 186 070 00 76	C 07 860
Verbindungsstange-Starterzug (vord. u. hint.Verg.)	alle 220 S Mod. (SE)	180 072 01 26	C 07 861
Verbindungsstange-Starterzug (vord. u. hint.Verg.)	alle 220 S Mod. (SE)	G 180 072 01 26	C 07 862
Büchse (vord. u. hint.Vergaser)	alle 220 S Mod. (SE)	136 072 00 50	C 07 863
Kraftstoffleitung-Vergaser	alle 220 S Mod. (SE)	180 070 07 32	C 07 864

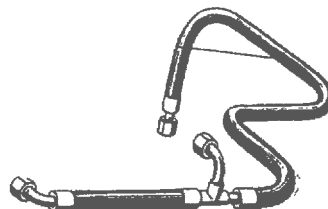

Antriebswelle (f.Einspritzpumpe)	180D,Db	636 077 05 05	C 08 047
Antriebswelle (f.Einspritzpumpe)	180D,Db	G 636 077 05 05	C 08 048
Ausgleichsring (f.Antriebswelle)	180 D	636 077 01 52	C 08 049
Scheibenfeder (f.Antriebsrad)	180D,Db		C 08 050
Antriebsrad 40 Zähne (f.Einspritzpumpe)	180 D	636 077 02 12	C 08 051
Antriebsrad 40 Zähne (f.Einspritzpumpe)	180 D	G 636 077 02 12	C 08 052
Spritzversteller	180D,Db	636 070 00 45	C 08 053
Spritzversteller	180D,Db	G 636 070 00 45	C 08 054
Segmentflansch	180D,Db	636 075 01 25	C 08 055
Reglergewicht	180D,Db	636 075 00 35	C 08 056
Segmentplatte	180D,Db	636 075 00 25	C 08 057
Bolzen (f.Federsitz)	180D,Db	G 636 075 01 74	C 08 058
Druckfeder	180D,Db	636 993 05 01	C 08 059
Bolzen (f.Verstellbegrenzung)	180D,Db	636 075 00 74	C 08 060
Antriebsrad	180D,Db	636 077 06 12	C 08 061
Büchse (f.Antriebsrad)	180D,Db	636 075 03 50	C 08 062
Druckscheibe	180D,Db	636 075 00 62	C 08 063
Kupplungshülse (f.Einspr.pumpen-Antrieb)	180 D	636 077 01 16	C 08 064
Kupplungshülse (f.Einspr.pumpen-Antrieb)	180D,Db	636 077 02 16	C 08 065
Kupplungshülse (f.Einspr.pumpen-Antrieb)	180D,Db	G 636 077 02 16	C 08 066
Sprengring (i.d.Kupplungshülse)	180D,Db	636 994 01 35	C 08 067



DÜSENHALTER

Düsenhalter m.Einspritzdüse	180D,Db	000 017 28 21	C 08 068
Düsenhalter m.Einspritzdüse i.Austausch	180D,Db	000 017 28 21	C 08 069
Düsenhalter m.Einspritzdüse	180D,Db	G 000 017 28 21	C 08 070
Durchgangsstück	180D,Db	000 017 06 54	C 08 071
Durchgangsstück	180D,Db	G 000 017 06 54	C 08 072
Sechskantmutter	180D,Db	000 017 02 55	C 08 073
Sechskantmutter	180D,Db	G 000 017 02 55	C 08 074
Unterlegscheibe	180D,Db	000 017 29 52	C 08 075
Unterlegscheibe, 1,05 mm dick	180D,Db	000 017 30 52	C 08 076
Unterlegscheibe, 1,10 mm dick	180D,Db	000 017 12 52	C 08 077
Unterlegscheibe, 1,15 mm dick	180D,Db	000 017 13 52	C 08 078
Unterlegscheibe, 1,20 mm dick	180D,Db	000 017 14 52	C 08 079
Unterlegscheibe, 1,25 mm dick	180D,Db	000 017 15 52	C 08 080
Unterlegscheibe, 1,30 mm dick	180D,Db	000 017 16 52	C 08 081
Unterlegscheibe, 1,35 mm dick	180D,Db	000 017 17 52	C 08 082
Unterlegscheibe, 1,40 mm dick	180D,Db	000 017 18 52	C 08 083
Unterlegscheibe, 1,45 mm dick	180D,Db	000 017 19 52	C 08 084
Unterlegscheibe, 1,50 mm dick	180D,Db	000 017 20 52	C 08 085
Unterlegscheibe, 1,55 mm dick	180D,Db	000 017 21 52	C 08 086
Unterlegscheibe, 1,60 mm dick	180D,Db	000 017 22 52	C 08 087
Unterlegscheibe, 1,65 mm dick	180D,Db	000 017 23 52	C 08 088
Unterlegscheibe, 1,70 mm dick	180D,Db	000 017 24 52	C 08 089
Unterlegscheibe, 1,75 mm dick	180D,Db	000 017 25 52	C 08 090
Unterlegscheibe, 1,80 mm dick	180D,Db	000 017 26 52	C 08 091
Unterlegscheibe, 1,85 mm dick	180D,Db	000 017 53 52	C 08 092
Unterlegscheibe, 1,90 mm dick	180D,Db	000 017 54 52	C 08 093
Unterlegscheibe, 1,95 mm dick	180D,Db	000 017 55 52	C 08 094
Druckfeder (i.Düsenhalter)	180D,Db	000 017 04 17	C 08 095
Düsenhaltereinsatz	180D,Db	000 017 00 22	C 08 096
Überwurfmutter	180D,Db	000 017 05 16	C 08 097
Hohlschraube z.Anchl.d.Leckölleitung	180D,Db		C 08 098
Einspritzdüse (i.Düsenhalter)	180D,Db	000 017 13 12	C 08 099
Dichtung (zw.Düsenhalter u.Vorkammer)	180D,Db	636 017 01 20	C 08 100

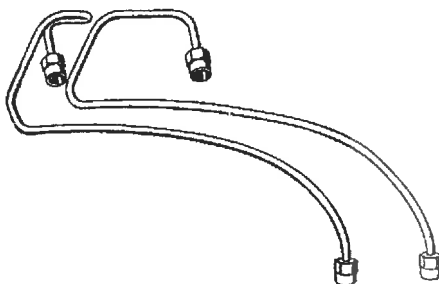

DRUCK-UND LECKÖLLEITUNG

Druckleitung gerade f.Zyl. 1-4	180D,Db		C 08 101
Druckleitung gebogen f.Zyl. 1	180D,Db	636 070 32 33	C 08 102
Druckleitung gebogen f.Zyl. 1	180D,Db	G 636 070 32 33	C 08 103
Druckleitung gebogen f.Zyl. 2	180D,Db	636 070 33 33	C 08 104
Druckleitung gebogen f.Zyl. 2	180D,Db	G 636 070 33 33	C 08 105
Druckleitung gebogen f.Zyl. 3	180D,Db	636 070 30 33	C 08 106
Druckleitung gebogen f.Zyl. 3	180D,Db	G 636 070 30 33	C 08 107
Druckleitung gebogen f.Zyl. 4	180D,Db	636 070 31 33	C 08 108
Druckleitung gebogen f.Zyl. 4	180D,Db	G 636 070 31 33	C 08 109
Rohrschelle (f.Druckleitung 1,2,3 u.4)	180D,Db	636 078 02 35	C 08 110
Rohrhalter (Zyl.1+2 a.Wasserpumpe)	180D,Db	636 078 03 05	C 08 111
Rohrschelle (f.Druckleitung 1 u. 2)	180D,Db	636 078 03 35	C 08 112
Rohrhalter (Zyl.1,3 u. 4 a.Ausp.krümmen)	180D,Db	636 078 02 85	C 08 113
Gummiunterlage (Zyl. 3 u. 4)	180D,Db	636 078 00 86	C 08 114
Leckölleitung	180D,Db	G 636 070 12 35	C 08 115

Halter f.Halter T-Stück a.Steuergeh.deckel

180D,Db

G 636 070 02 40 C 08 116

KRAFTSTOFF-FILTER

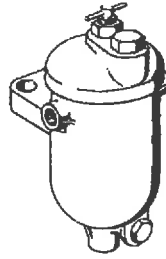

Kraftstoff-Filter m.Filzrohr-Einsatz	180D,Db	000 477 45 01	C 08 117
Kraftstoff-Filter m.Filzrohr-Einsatz	180D,Db	G 000 477 45 01	C 08 118
Druckfeder m.Deckscheibe (unter d.Filterrohr)	180D,Db	000 993 75 01	C 08 119
Druckfeder m.Deckscheibe (unter d.Filterrohr)	180D,Db	G 000 993 75 01	C 08 120
Ventilfeder	180D,Db	000 993 06 01	C 08 121
Ventilfeder	180D,Db	G 000 993 06 01	C 08 122
Ventilmantel	180D,Db	000 477 00 28	C 08 123
Ventilmantel	180D,Db	G 000 477 00 28	C 08 124
Filzrohr-Filtereinsatz	180D,Db	000 477 42 15	C 08 125
Filzrohr-Filtereinsatz	180D,Db	000 477 38 15	C 08 126
Dichtring (z.Geh.deckel)	180D,Db	000 477 09 80	C 08 127
Dichtring (z.Geh.deckel)	180D,Db	000 477 15 80	C 08 128
Spannmutter (z.Gehäusedeckel)	180D,Db	000 477 00 72	C 08 129
Spannmutter (z.Geh.deckel)	180D,Db	G 000 477 00 72	C 08 130
Verschlußmutter z.Deckel	180D,Db	000 477 11 72	C 08 131
Verschlußmutter z. Deckel	180D,Db	G 000 477 11 72	C 08 132
Entlüftungsschraube (z.Spannmutter)	180D,Db	000 074 17 71	C 08 133
Entlüftungsschraube (z.Spannmutter)	180D,Db	G 000 477 05 72	C 08 134
Entlüftungsschraube	180D,Db	000 477 13 72	C 08 135
Entlüftungsschraube	180D,Db	G 000 477 13 72	C 08 136
Dichtring, 27x34x4	180 D	000 997 02 35	C 08 137
Schraubverschluß	180 Db	000 092 03 71	C 08 138
Entlüftungsschraube	180 Db	000 074 06 71	C 08 139
Überströmventil (a.Kraftstoff-Filter)	180D,Db	000 477 16 29	C 08 140
Überströmventil (a.Kraftstoff-Filter)	180D,Db	G 000 477 16 29	C 08 141
Überströmventil	180D,Db	000 477 17 29	C 08 142
Überströmventil	180D,Db	G 000 477 17 29	C 08 143
Beilage (f.Kraftstoff-Filter)	180D,Db	636 092 04 20	C 08 144
Beilage (f.Kraftstoff-Filter)	180D,Db	G 636 092 04 20	C 08 145

KRAFTSTOFFLEITUNGEN

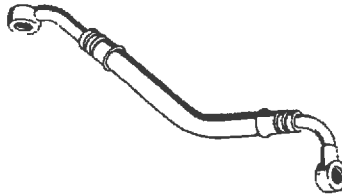

Kraftstoffleitung (v.biegs.Schlauch z.Pumpe)	180D,Db	636 070 37 32	C 08 146
Befestigungsschelle	180D,Db	636 995 03 01	C 08 147
Biegs. Schlauch (v.d.Kr.stoffpumpe z.Filter)	180D,Db	636 078 05 25	C 08 148
Biegs. Schlauch (v.Kraftstoff-Filter z.Einspr.p.)	180D,Db	636 078 03 25	C 08 149
Kraftstoff- Überströmleitung	180D,Db	G 636 070 33 32	C 08 150
Unterdruckleitung	180 D	G 636 070 30 32	C 08 151
Unterdruckleitung	180 Db	636 070 34 32	C 08 152
Hohlsschraube (f.Anschl. Kraftst.leitung a,Filter)	180D,Db	636 990 07 63	C 08 153

KLAPPENREGLER

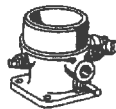

Klappenregler (o.Drosselhebel)	180D,Db	636 070 12 28	C 08 154
Klappenregler (o.Drosselhebel)	180D,Db	G 636 070 12 28	C 08 155
Zusatzlufttrichter	180D,Db	636 071 01 85	C 08 156
Schraube bzw. Luftdüse	180D,Db	636 071 00 47	C 08 157
Drosselklappenwelle	180D,Db	636 071 03 11	C 08 158
Drosselklappe	180D,Db	636 071 01 10	C 08 159
Abstandscheibe (a.d.Drosselkl.we.)	180D,Db	000 071 00 62	C 08 160
Sechskantmutter (a.d.Drosselkl.we.)	180D,Db	000 071 04 72	C 08 161
Widerlager	180D,Db	000 071 02 12	C 08 162
Widerlager	180 Db	136 071 00 12	C 08 163
Schraubenfeder	180D,Db	136 993 08 01	C 08 164
Vollgasanschlagschraube	180D,Db	636 990 02 20	C 08 165
Drosselhebel	180D,Db	636 070 07 21	C 08 166

Drosselhebel	180 Db	636 070 09 21	C 08 167
Sicherungsscheibe (f.Dr.h.mutter)	180D,Db	000 994 02 10	C 08 168
Verbindungsstange (f.Rückzugfeder)	180D,Db	G 636 072 00 26	C 08 169
Verbindungsstange (f.Rückzugfeder)	180 Db	636 072 01 26	C 08 170
Greifring, G 5x0,8, N 55e (f.Verb.stange)	180D,Db		C 08 171
Befestigungsschelle (f.Bowdenzug)	180D,Db	636 995 01 01	C 08 172
Rückzugfeder (a.Winkelh.halter)	180D,Db	181 993 03 10	C 08 173
Umlenkhebel (f.Regulierung)	180D,Db	G 636 070 07 22	C 08 174
Lager (f.Regulierwelle)	180D,Db	120 300 00 36	C 08 175
Dichtung (f.Klappenregler a.Saugleitung)	180D,Db	636 074 02 80	C 08 176
Zugstange	180D,Db	G 636 072 00 24	C 08 177
Kugelpfanne	180D,Db	000 991 02 20	C 08 178
Lagerbolzen (f.Regulierung)	180D,Db	G 636 072 00 74	C 08 179
Winkelhebel (f.Regulierung)	180D,Db	G 636 070 05 22	C 08 180
Lagerbuchse	180D,Db	G 181 072 01 50	C 08 181
Kugelzapfen, B 8x7,5	180D,Db		C 08 182
Zugstange, 5x165x25/25 (f.Verb.stange)	180D,Db		C 08 183
Kugelpfanne (f.Verb.stange)	180D,Db	000 991 02 20	C 08 184

OM 621

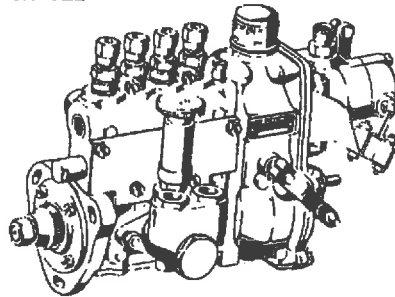

EINSPRITZPUMPE

Einspritzpumpe	180Dc,190D,Db	621 070 05 01	C 08 185
Einspritzpumpe i.Austausch	180Dc,190D,Db	621 070 05 01	C 08 186
Einspritzpumpe	180Dc,190D,Db	G 621 070 05 01	C 08 187
Druckventil	180Dc,190D,Db	000 074 11 15	C 08 188
Dichtring (zw.Druckventil u.Rohranschluß)	180Dc,190D,Db	001 997 34 40	C 08 189
Schraubenfeder (f.Druckventil)	180Dc,190D,Db	000 074 37 93	C 08 190
Dichtring (z.d.Rohranschlüssen)	180Dc,190D,Db	001 997 08 40	C 08 191
Rohranschluß (a.d.Druckventilen)	180Dc,190D,Db	000 078 05 69	C 08 192
Klemmbacke m.Gewinde (z.Festklemmen d.Rohranschl.)	180Dc,190D,Db	000 078 09 35	C 08 193
Klemmbacke m.Gewinde (z.Festklemmen d.Rohranschl.)	180Dc,190D,Db	G 000 078 09 35	C 08 194
Klemmbacke o.Gewinde (z.Festklemmen d.Rohranschl.)	180Dc,190D,Db	000 078 08 35	C 08 195
Klemmbacke o.Gewinde (z.Festklemmen d.Rohranschl.)	180Dc,190D,Db	G 000 078 08 35	C 08 196
Entlüftungsschraube	180Dc,190D,Db	000 074 06 71	C 08 197
Überströmventil	180Dc,190D,Db	000 074 03 84	C 08 198
Überströmventil	180Dc,190D,Db	G 000 074 03 84	C 08 199
EntlüftungsfILTER	180Dc,190D,Db	000 075 01 32	C 08 200
Anschlagwinkel (f.Start- u.Stopzug)	180Dc,190D,Db	621 070 09 40	C 08 201
Anschlagwinkel (f.Start- u.Stopzug)	180Dc,190D,Db	G 621 070 09 40	C 08 202
Schwingmetall-Aufhängung	180Dc,190D,Db	621 302 00 85	C 08 203
Abstützlocke (f.Abstützung d.Einspritzpumpe)	180Dc,190D,Db	621 070 01 24	C 08 204
Abstützlocke (f.Abstützung d.Einspritzpumpe)	180Dc,190D,Db	G 621 070 01 24	C 08 205
Entlüftungsrohr	180 Dc	621 070 00 80	C 08 206
Entlüftungsrohr	180 Dc	G 621 070 00 80	C 08 207
Membrane (f.Regler)	180Dc,190D,Db	000 075 06 07	C 08 208
Feder (f.Membrane) f.Regler	190D,Db	000 074 38 93	C 08 209
Ausgleichscheibe 0,5 mm dick (f.Membrane)	180 Dc	000 077 03 52	C 08 210
Ausgleichscheibe 1,0 mm dick (f.Membrane)	180 Dc	000 077 04 52	C 08 211
Ausgleichscheibe 2,0 mm dick	180 Dc	000 077 05 52	C 08 212

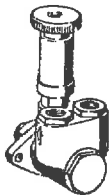

KRAFTSTOFFPUMPE

Kraftstoffpumpe	190D,Db	000 091 73 01	C 08 213
Kraftstoffpumpe	180Dc,190D,Db	G 000 091 73 01	C 08 214
Ventil (Saug- u.Druckventil)	180Dc,190D,Db	000 091 08 10	C 08 215
Dichtring	180Dc,190D,Db	001 997 09 40	C 08 216
Übergangsnippel	180Dc,190D,Db	000 074 11 86	C 08 217
Handpumpe (z.Kraftstoffpumpe)	190 D	000 091 08 90	C 08 218
Handpumpe (z.Kraftstoffpumpe)	180Dc,190D,Db	000 091 11 01	C 08 219
Handpumpe (z.Kraftstoffpumpe)	190 D	G 000 091 08 90	C 08 220
Handpumpe (z.Kraftstoffpumpe)	180Dc,190D,Db	G 000 091 11 01	C 08 221
Dichtbeilage (zw.Kr.st.pumpe u.Einspr.pumpe)	180Dc,190D,Db	000 091 11 80	C 08 222

GESUCHT: Von uns ständig gesucht werden Mercedes-Veteranen; Autos der Modellreihen 170 · 220 (Baujahr 1936–1954), 300 · SL (Baujahr 1952–1963) und 180 · 190 · SL · 220 S (Baujahr 1953–1963) zur Teilverwertung.

Wenn Sie also einen Mercedes-Veteranen besitzen, an dem sich das Restaurieren nicht mehr lohnt, kaufen wir Ihnen diesen Wagen gerne ab.

Außerdem kaufen wir natürlich Neu- u. Gebrauchtteile für obengenannte Typen.

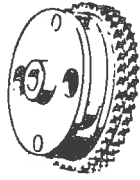

SPRITZVERSTELLER

Scheibenfeder (f.Mitnehmer d.E.p.)	180Dc,190D,Db		C 08 223
Mitnehmer (f.Einspritzpumpe)	180Dc,190D,Db		C 08 224
Mitnehmer (f.Einspritzpumpe)	180Dc,190D,Db	C 621 077 00 09	C 08 225
Reglerhebel	180 Dc	000 074 25 27	C 08 226
Abstützträger (f.Abstützglocke a.Zyl.K.geh.)	180 Dc	621 076 04 35	C 08 227
Abstützträger (f.Abstützglocke)	190D,Db	621 076 00 35	C 08 228
Abstützträger (f.Abstützglocke)	190D,Db	G 621 076 00 35	C 08 229
Dichtbeilage (zw.Einspritzpumpe u.Zyl.K.geh.)	180Dc,190D,Db	621 074 02 79	C 08 230
Scheibenfeder (f.Spritzversteller a.Antr.welle)	180Dc,190D,Db		C 08 231
Spritzversteller	180Dc,190D,Db	621 070 01 45	C 08 232
Spritzversteller	180Dc,190D,Db	G 621 070 01 45	C 08 233
Segmentflansch	180Dc,190D,Db	636 075 01 25	C 08 234
Reglergewicht	180Dc,190D,Db	636 075 00 35	C 08 235
Segmentplatte	180Dc,190D,Db	636 075 00 25	C 08 236
Bolzen (f.Federsitz)	180Dc,190D,Db	621 075 02 74	C 08 237
Druckfeder	180Dc,190D,Db	636 993 05 01	C 08 238
Bolzen (f.Verstellbegrenzung)	180Dc,190D,Db	621 075 01 74	C 08 239
Kettenrad	180Dc,190D,Db	621 075 01 29	C 08 240
Kettenrad	180Dc,190D,Db	G 621 075 01 29	C 08 241
Buchse (f.Kettenrad)	180Dc,190D,Db	621 075 01 50	C 08 242
Buchse (f.Kettenrad)	180Dc,190D,Db	G 621 075 01 50	C 08 243
Anlaufring a.Zw.welle	180 Dc	127 052 00 53	C 08 244
Anlaufring a.Zw.welle	180 Dc	G 127 052 00 53	C 08 245
Kupplungshülse (f. E.p.-Antrieb)	180Dc,190D,Db	621 077 00 16	C 08 246
Kupplungshülse (f.E.p.-Antrieb)	180Dc,190D,Db	G 621 077 00 16	C 08 247
Sprengring (i.d.Kuppl.hülse)	180Dc,190D,Db		C 08 248



DÜSENHALTER

Düsenhalter m.Einspritzpumpe i.Austausch	180Dc,190D,Db	000 017 49 21	C 08 249
Düsenhalter m.Einspritzdüse	180Dc,190D,Db	G 000 017 49 21	C 08 250
Düsenhalterkörper	180Dc,190D,Db	000 017 31 21	C 08 251
Düsenhalterkörper	180Dc,190D,Db	G 000 017 31 21	C 08 252
Durchgangsstück (z.Anschluß d.Leckölleitung)	180Dc,190D,Db	000 017 06 54	C 08 253
Durchgangsstück (z.Anschluß d.Leckölleitung)	180Dc,190D,Db	G 000 017 06 54	C 08 254
Sechskantmutter (z.Bef.d.Durchgangsstückes)	180Dc,190D,Db	000 017 02 55	C 08 255
Sechskantmutter (z.Bef.d.Durchgangsstückes)	180Dc,190D,Db	G 000 017 02 55	C 08 256
Unterlegscheibe 1,00 mm dick	180Dc,190D,Db	000 017 36 52	C 08 257
Unterlegscheibe 1,05 mm dick	180Dc,190D,Db	000 017 37 52	C 08 258
Unterlegscheibe 1,10 mm dick	180Dc,190D,Db	000 017 38 52	C 08 259
Unterlegscheibe 1,15 mm dick	180Dc,190D,Db	000 017 39 52	C 08 260
Unterlegscheibe 1,20 mm dick	180Dc,190D,Db	000 017 40 52	C 08 261
Unterlegscheibe 1,25 mm dick	180Dc,190D,Db	000 017 41 52	C 08 262
Unterlegscheibe 1,30 mm dick	180Dc,190D,Db	000 017 42 52	C 08 263
Unterlegscheibe 1,35 mm dick	180Dc,190D,Db	000 017 43 52	C 08 264
Unterlegscheibe 1,40 mm dick	180Dc,190D,Db	000 017 44 52	C 08 265
Unterlegscheibe 1,45 mm dick	180Dc,190D,Db	000 017 45 52	C 08 266
Unterlegscheibe 1,50 mm dick	180Dc,190D,Db	000 017 46 52	C 08 267
Unterlegscheibe 1,55 mm dick	180Dc,190D,Db	000 017 47 52	C 08 268
Unterlegscheibe 1,60 mm dick	180Dc,190D,Db	000 017 48 52	C 08 269
Unterlegscheibe 1,65 mm dick	180Dc,190D,Db	000 017 49 52	C 08 270
Unterlegscheibe 1,70 mm dick	180Dc,190D,Db	000 017 50 52	C 08 271
Unterlegscheibe 1,75 mm dick	180Dc,190D,Db	000 017 51 52	C 08 272
Unterlegscheibe 1,80 mm dick	180Dc,190D,Db	000 017 52 52	C 08 273
Unterlegscheibe 1,85 mm dick	180Dc,190D,Db	000 017 53 52	C 08 274
Unterlegscheibe 1,90 mm dick	180Dc,190D,Db	000 017 54 52	C 08 275
Unterlegscheibe 1,95 mm dick	180Dc,190D,Db	000 017 55 52	C 08 276
Druckfeder	180Dc,190D,Db	000 017 04 17	C 08 277
Druckbolzen i.Düsenhalter	180Dc,190D,Db	000 017 02 74	C 08 278
Zwischenscheibe	180Dc,190D,Db	000 017 01 22	C 08 279
Überwurfmutter (z.Bef.d.Einspritzdüse)	180Dc,190D,Db	000 017 05 16	C 08 280
Überwurfmutter (z.Bef.d.Einspritzdüse)	180Dc,190D,Db	G 000 017 05 16	C 08 281
Hohlschraube (z.Anschluß d.Leckölleitung)	180Dc,190D,Db		C 08 282
Hohlschraube (z.Anschluß d.Leckölleitung)	180Dc,190D,Db	G	C 08 283
Einspritzdüse (i.Düsenhalter)	180Dc,190D,Db	000 017 28 12	C 08 284
Dichtung (zw.Düsenhalter u.Vorkammer)	180Dc,190D,Db	636 017 01 20	C 08 285

DRUCK- UND LECKÖLLEITUNG

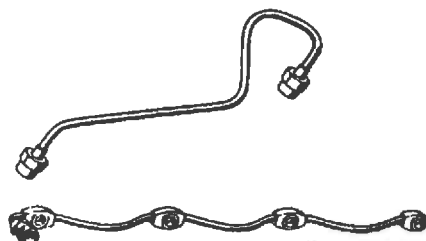

Druckleitung (f.Zyl. 1 v.d.E.p. z.Düsenhalter)	180Dc,190D,Db	621 070 08 33	C 08 286
Druckleitung (f.Zyl. 1 v.d.E.p. z.Düsenhalter)	180Dc,190D,Db	G 621 070 08 33	C 08 287
Druckleitung (f.Zyl. 2 v.d.E.p. z.Düsenhalter)	180Dc,190D,Db	621 070 09 33	C 08 288
Druckleitung (f.Zyl. 2 v.d.E.p. z.Düsenhalter)	180Dc,190D,Db	G 621 070 09 33	C 08 289
Druckleitung (f.Zyl. 3 v.d.E.p. z.Düsenhalter)	180Dc,190D,Db	621 070 10 33	C 08 290
Druckleitung (f.Zyl. 3 v.d.E.p. z.Düsenhalter)	180Dc,190D,Db	G 621 070 10 33	C 08 291
Druckleitung (f.Zyl. 4 v.d.E.p. z.Düsenhalter)	180Dc,190D,Db	621 070 11 33	C 08 292
Druckleitung (f.Zyl. 4 v.d.E.p. z.Düsenhalter)	180Dc,190D,Db	G 621 070 11 33	C 08 293
Rohrhalter (f.Druckleitungen)	180Dc,190D,Db	312 078 02 85	C 08 294
Rohrhalter (f.Druckleitungen)	180Dc,190D,Db	G 312 078 02 85	C 08 295
Kraftstoffleckleitung	180Dc,190D,Db	621 070 00 35	C 08 296
Kraftstoffleckleitung	180Dc,190D,Db	G 621 070 00 35	C 08 297

KRAFTSTOFF-FILTER

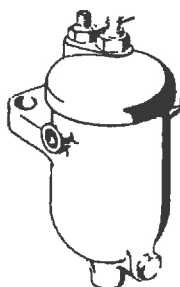

Kraftstoff-Filter m.Filzrohr-Einsatz	180Dc,190D,Db	G 000 477 87 01	C 08 298
Druckfeder m.Deckscheibe u.d.Filterrohr	180Dc,190D,Db	000 993 75 01	C 08 299
Druckfeder m.Deckscheibe u.d.Filterrohr	180Dc,190D,Db	G 000 993 75 01	C 08 300
Ventilfeder (Fa. Knecht)	180Dc,190D,Db	000 993 06 01	C 08 301
Ventilfeder (Fa. Knecht)	180Dc,190D,Db	G 000 993 06 01	C 08 302
Ventilmantel (Fa. Knecht)	180Dc,190D,Db	000 477 00 28	C 08 303
Ventilmantel (Fa. Knecht)	180Dc,190D,Db	G 000 477 00 28	C 08 304
Filzrohr-Filtereinsatz	180Dc,190D,Db	000 477 42 15	C 08 305
Filzrohr-Filtereinsatz (Fa. Knecht)	180Dc,190D,Db	000 477 38 15	C 08 306
Dichtring (z.Geh.deckel)	180Dc,190D,Db	000 477 09 80	C 08 307
Dichtring (z.Geh.deckel) (Fa. Knecht)	180Dc,190D,Db	000 477 15 80	C 08 308
Spannmutter (z.Geh.deckel)	180Dc,190D,Db	000 477 00 72	C 08 309
Spannmutter (z.Geh.deckel)	180Dc,190D,Db	G 000 477 00 72	C 08 310
Verschlußmutter z.Deckel (Fa. Knecht)	180Dc,190D,Db	000 477 11 72	C 08 311
Verschlußmutter z.Deckel (Fa. Knecht)	180Dc,190D,Db	G 000 477 11 72	C 08 312
Entlüftungsschraube (z.Spannmutter)	180Dc,190D,Db	000 477 28 72	C 08 313
Entlüftungsschraube (z.Spannmutter)	180Dc,190D,Db	G 000 477 28 72	C 08 314
Entlüftungsschraube (Fa. Knecht)	180Dc,190D,Db	000 477 13 72	C 08 315
Entlüftungsschraube (Fa. Knecht)	180Dc,190D,Db	G 000 477 13 72	C 08 316
Schraubstutzen	180 Dc	000 997 57 72	C 08 317
Übergangsstutzen	190D,Db	621 997 01 71	C 08 318
Übergangsstutzen	190D,Db	G 621 997 01 71	C 08 319
Kreuzstück (f.Kraftstoffleckleitung)	180Dc,190D,Db	G 621 090 00 31	C 08 320
Beilage f.Kraftstoff-Filter a.Zyl.K.geh.	180Dc,190D,Db	G 621 477 00 22	C 08 321

KRAFTSTOFFLEITUNGEN

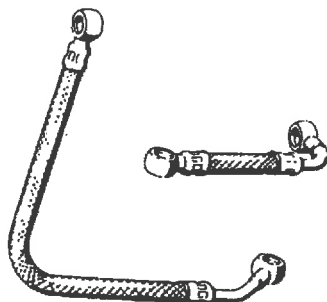

Biegsamer Schlauch (v.d.Kraftstoffpumpe z.F.)	180Dc,190D,Db	003 997 25 82	C 08 322
Biegsamer Schlauch (v.d.Kraftstoff-Filter z.E.p.)	180Dc,190D,Db	003 997 26 82	C 08 323
Biegsamer Schlauch (v.d.E.p. Überströmventil)	180Dc,190D,Db	003 997 27 82	C 08 324
Biegsamer Schlauch (v.Leckleitung z.Kreuzstück)	180Dc,190D,Db	003 997 28 82	C 08 325
Hohlschraube f.Schlauch	180Dc,190D,Db		C 08 326
Kraftstoffschlauch v.Leckleitung z.Kreuzstück	180 Dc	003 997 03 82	C 08 327

Kraftstoffleitung (v.Kreuzstück z.Filter)	180Dc,190D,Db	621 070 03 32	C 08 328
Kraftstoffleitung (v.Kreuzstück z.Filter)	180Dc,190D,Db	G 621 070 03 32	C 08 329
Unterdruckleitung (v.Einspritzpumpenregler)	180Dc,190D,Db	G 621 070 02 32	C 08 330
Hohlschraube (f.Unterdruckleitung a.E.p.)	180Dc,190D,Db	621 990 02 63	C 08 331
Hohlschraube (f.Unterdruckleitung a.E.p.)	180Dc,190D,Db	G 621 990 02 63	C 08 332
Befestigungsschelle (f.Unterdruckleitung)	180Dc,190D,Db	187 995 00 37	C 08 333
Gummischlauch (f.Unterdruckleitung)	180Dc,190D,Db	621 997 00 82	C 08 334
Gummiunterlage (zw.Unterdruckleitung u.Zyl.Kopf)	180Dc,190D,Db	636 078 00 86	C 08 335



KLAPPENREGLER

Klappenregler	180Dc,190D,Db	G 621 070 11 28	C 08 336
Zusatzlufttrichter	180Dc,190D,Db	636 071 01 85	C 08 337
Anschlußschraube (f.Zusatzlufttrichter)	180 Dc	621 071 02 47	C 08 338
Schraube bzw. Luftdüse (z.Bef.d.Zusatzlufttr.)	190D,Db	621 071 01 47	C 08 339
Drosselklappenwelle	180 Dc	621 071 04 11	C 08 340
Drosselklappenwelle	190D,Db	621 071 00 11	C 08 341
Drosselklappe	190D,Db	621 071 02 10	C 08 342
Drosselklappe	180 Dc	621 071 03 10	C 08 343
Rückschlagdrosselklappe	180 Dc	621 071 07 10	C 08 344
Abstandscheibe (a,d,Dr.kl.welle)	180Dc,190D,Db	000 071 00 62	C 08 345
Widerlager	180Dc,190D,Db	000 071 01 12	C 08 346
Druckfeder (f.Leerlaufanschlag)	180Dc,190D,Db	621 993 01 01	C 08 347
Hebel f. Klappenregler	180Dc,190D,Db	G 621 070 11 21	C 08 348
Drosselhebel	180Dc,190D,Db	G 621 070 08 21	C 08 349
Sicherungsscheibe (f.Dr.h.mutter)	180Dc,190D,Db	000 994 02 10	C 08 350
Sechskantmutter (a,d,Dr.kl.welle)	180Dc,190D,Db	000 071 04 72	C 08 351
Druckfeder f.Rückschlag-Dr.kl.welle	180 Dc	621 993 03 01	C 08 352
Anschlaghebel f.Rückschlag-Dr.kl.welle	180 Dc	621 070 22 21	C 08 353
Gummischlauch f.Rückschlag-Dr.kl.welle	180 Dc	621 071 00 91	C 08 354
Rückzugfeder (f.Regulierung)	180Dc,190D,Db	621 993 02 10	C 08 355
Dichtung (f.Klappenregler a.Saugleitung)	180Dc,190D,Db	636 074 02 80	C 08 356
Entlüftungsröhr (zw.Zyl.k.haube u.Kl.reg.geh.)	180Dc,190D,Db	621 010 17 70	C 08 357
Entlüftungsröhr (zw.Zyl.k.haube u.Kl.reg.geh.)	180Dc,190D,Db	G 621 010 17 70	C 08 358
Lagerbock (f.Winkelhebel)	180 Dc	621 070 11 40	C 08 359
Lagerbock (f.Winkelhebel)	180 Dc	G 621 070 11 40	C 08 360
Lagerbock (f.Winkelhebel)(a.Zyl.k.haube)	190D,Db	G 621 070 06 40	C 08 361
Einstellschraube (a.Lagerbock-Winkelhebel)	180Dc,190D,Db	186 305 01 15	C 08 362
Winkelhebel (a.Lagerbolzen-Zyl.Kopfhaube)	180Dc,190D,Db	621 070 03 22	C 08 363
Winkelhebel (a.Lagerbolzen-Zyl.Kopfhaube)	180Dc,190D,Db	G 621 070 03 22	C 08 364
Zugstange f. Verbindung Klappenregler, W.hebel,E.p.	180Dc,190D,Db		C 08 365
Kugelpfanne m.Sprenggring f. Verb. Klappenregler	180Dc,190D,Db	000 991 02 20	C 08 366
Lagerbock a.Zyl.k.geh.(f. Winkelhebel)	180Dc,190D,Db	621 072 01 01	C 08 367
Lagerbock a.Zyl.k.geh.(f. Winkelhebel)	180Dc,190D,Db	G 621 072 01 01	C 08 368
Lagerbolzen	180 Dc	180 072 07 74	C 08 369
Lagerbolzen im Lagerbock	190D,Db	G 188 072 00 74	C 08 370
Winkelhebel (f.Regulierung)	180Dc,190D,Db	G 621 070 04 22	C 08 371
Zugstange f. Verb. Dr.hebel u.W.hebel	180Dc,190D,Db		C 08 372
Kugelpfanne m.Sprenggring f. Verb. Dr.hebel u.W.h.	180Dc,190D,Db	000 991 02 20	C 08 373

M 127 / 220 SE

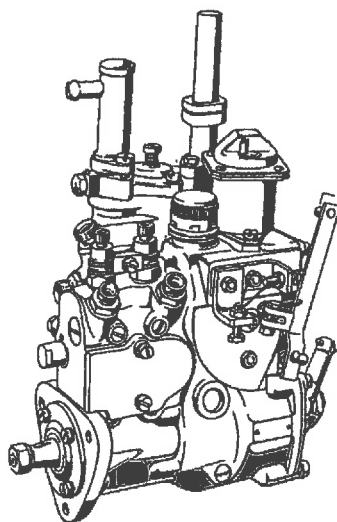

EINSPRITZPUMPE

Rohranschluß (f.Druckventilhalter)	220 SE	000 078 00 68	C 08 374
Pegelstab	220 SE	000 074 18 60	C 08 375
Startmagnet	220 SE	000 074 01 88	C 08 376
Thermostat (f.Kaltstart u.Kühlwasser)	220 SE	000 203 77 75	C 08 377
Beilagscheibe 0,1 mm dick	220 SE	127 074 01 52	C 08 378
Mitnehmer (f.Einspritzpumpe)	220 SE	621 077 00 09	C 08 379
Halter f.elekt. Leitung z.Temperaturschalter	220 SE	127 150 00 73	C 08 380
Düsensatz	220 SE	000 078 01 95	C 08 381
Scheibe (f.Einspritzventil a.Saugrohr)	220 SE	189 990 03 40	C 08 382
Überwurfmutter (f.Einspritzventil a.Saugrohr)	220 SE	189 990 00 54	C 08 383
Überlaufrohr (f.Einspritzpumpe)	220 SE	198 070 02 32	C 08 384

Kupplungshülse (f.E.p.-Antrieb)	220 SE	621 077 00 16	C 08 385
Dichtflansch (f.E.p. a.Zyl.k.geh.)	220 SE	199 077 02 79	C 08 386
Isolierflansch (f.E.p. a.Zyl.k.geh.)	220 SE	199 077 02 80	C 08 387
Lagerhülse (f.E.p. a.Zyl.k.geh.)	220 SE	199 077 00 46	C 08 388

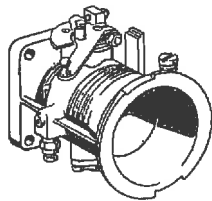

KLAPPENSTUTZEN

Klappenstutzen	220 SE	000 140 08 53	C 08 389
Dichtring	220 SE	000 997 71 40	C 08 390
Linsensenkschraube	220 SE	000 071 02 71	C 08 391
Drosselhebel	220 SE	000 141 03 12	C 08 392
Ausgleichscheibe 0,1 mm dick	220 SE	000 990 51 40	C 08 393
Ausgleichscheibe 0,5 mm dick	220 SE	000 990 36 40	C 08 394
Dichtung	220 SE	000 141 00 80	C 08 395
Druckfeder	220 SE	001 993 20 01	C 08 396
Lager mit Regulierhebel	220 SE	127 070 02 24	C 08 397
Nadellager	220 SE	000 981 24 10	C 08 398
Gleichstrom-Magnet	220 SE	000 072 00 00	C 08 399
Bundmutter (f.Gleichstrommagnet-Verb.stange)	220 SE	127 990 00 50	C 08 400
Druckstange	220 SE	180 070 02 75	C 08 401
Kugelpfanne m.Sprengring (f.Druckstange)	220 SE	000 991 02 20	C 08 402
Kugelpfanne m.Sprengring (f.Druckstange)	220 SE	000 991 03 22	C 08 403
Verbindungsstange (v.Klappenstutzen z.Reg.hebel)	220 SE	127 070 05 75	C 08 404
Kugelpfanne m.Sprengring (v.Klappenstutzen z.R.h.)	220 SE	000 991 02 20	C 08 405
Kugelpfanne m.Sprengring (Linksgewinde)	220 SE	000 991 03 22	C 08 406
O-Ring (f.Klappenstutzen a.Saugrohr)	220 SE	000 997 66 45	C 08 407
Sechskantmutter (f.Klappenstutzen a.Saugrohr)	220 SE	000 990 08 51	C 08 408
Rückzugfeder	220 SE	186 993 35 10	C 08 409

DRUCKLEITUNGEN

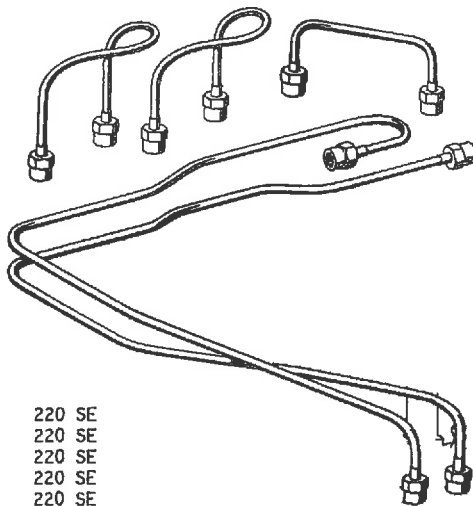

Druckleitung (v.E.p. z.Vert. Nr. 1)	220 SE	127 070 08 33	C 08 410
Druckleitung (v.E.p. z.Vert. Nr. 2)	220 SE	127 070 09 33	C 08 411
Druckleitung f.Zyl. 1 (v.Zuteilstück z.E.düse)	220 SE	127 070 02 33	C 08 412
Druckleitung f.Zyl. 2 (v.Zuteilstück z.E.düse)	220 SE	127 070 03 33	C 08 413
Druckleitung f.Zyl. 3 (v.Zuteilstück z.E.düse)	220 SE	127 070 04 33	C 08 414
Druckleitung f.Zyl. 4 (v.Zuteilstück z.E.düse)	220 SE	127 070 05 33	C 08 415
Druckleitung f.Zyl. 5 (v.Zuteilstück z.E.düse)	220 SE	127 070 06 33	C 08 416
Druckleitung f.Zyl. 6 (v.Zuteilstück z.E.düse)	220 SE	127 070 07 33	C 08 417
Dämpferbehälter (f.Kraftstoff-Vorlauf)	220 SE	127 070 03 68	C 08 418
Membrane	220 SE	127 070 00 52	C 08 419
Druckfeder	220 SE	127 993 00 01	C 08 420
Stopfen	220 SE	186 300 02 74	C 08 421
Schraubstutzen (f.D.beh.-Kraftst.rücklauf)	220 SE	127 997 00 72	C 08 422
Schraubstutzen (f.D.beh.-Kraftst.rücklauf)	220 SE	127 997 02 72	C 08 423
Gummischlauch (v.Zus.luftleitung z.Saugrohr)	220 SE	127 997 04 82	C 08 424
Kraftstoffleitung (v.D.beh. z.E.p.-Vorlauf)	220 SE	127 070 03 32	C 08 425
Rücklaufleitung	220 SE	127 070 01 32	C 08 426
Bügel m.Gummi (f.Halterung d.Wasser-Kr.stoffleitg.)	220 SE	127 200 07 40	C 08 427
Halter m.Gummi (f.Halterung d.W.Kr.stoffleitung)	220 SE	127 200 05 40	C 08 428
Halter m.Gummi (f.Halterung d.W.Kr.stoffleitung)	220 SE	127 200 15 40	C 08 429
Leckleitung (v.E.p. z.Zyl.k.geh.)	220 SE	127 070 00 35	C 08 430



180 Dc

2 Liter-Dieselmotor
 Baumuster Motor 621,914
 Baumuster Fahrgestell 120,11
 Reihen 4 Zylinder-Dieselmotor
 Bohrung 75,00 mm, Hub 83,6 mm, Hubraum 1988 ccm
 Verdichtungsverhältnis = 21:1
 Leistung 48 PS bei 3800 U/min
 Eingelenk Hinterachse
 Übersetzungsverhältnis wahlweise 1:4,10 und 1:3,9
 Höchstgeschwindigkeit 110 km/h
 gebaut von Juni 1961 bis Oktober 1962
 Gesamtstückzahl 11822 Wagen

09 KRAFTSTOFF-FÖRDERPUMPE,
SAUGERRÄUSCHDÄMPFER

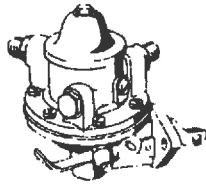

KRAFTSTOFF-FÖRDERPUMPE

Kraftstoff-Förderpumpe	180	000 091 52 01	C 09 001
Kraftstoff-Förderpumpe	180	G 000 091 52 01	C 09 002
Kraftstoff-Förderpumpe m.Entl.filter	180a,b,c,190,b,SL,220a,219,220S,SA/C,SC	000 091 53 01	C 09 003
Kraftstoff-Förderpumpe m.Entl.filter	180a,b,c,190,b,SL,220a,219,220S,SA/C,SC	G 000 091 53 01	C 09 004
Reparatursatz f.Kraftstoffpumpe	180,a,b,c,190,b,SL,220a,219,220S,SA/C,SC		C 09 005
Rückzugfeder (f.Handhebel)	180a,b,c,190,b,SL,220a,219,220S,SA/C,SC	000 993 09 10	C 09 006
Sg.-Ring (f.Handhebel)	180,a,b,c,190,b,SL,220a,219,220S,SA/C,SC	000 994 00 41	C 09 007
Gelenkstück	180,a,b,c,190,b,SL,220a,219,220S,SA/C,SC	000 091 01 18	C 09 008
Pumpenhebel	180,a,b,c,190,b,SL,220a,219,220S,SA/C,SC	000 091 02 07	C 09 009
Büchse (f.Achse)	180,a,b,c,190,b,SL,220a,219,220S,SA/C,SC	000 091 00 50	C 09 010
Pumpenantriebshebel, vollständig	180,a,b,c,190,b,SL,220a,219,220S,SA/C,SC	000 091 05 07	C 09 011
Achse (f.Pumpenhebel)	180,a,b,c,190,b,SL,220a,219,220S,SA/C,SC	000 091 00 21	C 09 012
Druckfeder	180,a,b,c,190,b,SL,220a,219,220S,SA/C,SC	000 091 08 15	C 09 013
Feder (f.Membrane)	180,a,b,c,190,b,SL,220a,219,220S,SA/C,SC	000 091 16 15	C 09 014
Ölschutzblech	180,a,b,c,190,b,SL,220a,219,220S,SA/C,SC	000 091 00 36	C 09 015
Feder (f.Ölschutzblech)	180,a,b,c,190,b,SL,220a,219,220S,SA/C,SC	000 091 01 15	C 09 016
Membrane, vollständig	180,a,b,c,190,b,SL,220a,219,220S,SA/C,SC	000 091 04 28	C 09 017
Ventilplatte	180,a,b,c,190,b,SL,220a,219,220S,SA/C,SC	000 091 04 29	C 09 018
Dichtung (f.Ventilplatte)	180,a,b,c,190,b,SL,220a,219,220S,SA/C,SC	000 091 01 80	C 09 019
Ventilfeder	180,a,b,c,190,b,SL,220a,219,220S,SA/C,SC	000 091 04 19	C 09 020
Ventilplättchen	180,a,b,c,190,b,SL,220a,219,220S,SA/C,SC	000 091 00 29	C 09 021
Ventilsitz (f.Einlaßventil)	180,a,b,c,190,b,SL,220a,219,220S,SA/C,SC	000 091 00 31	C 09 022
Federkorb (f.Auslaßventil)	180,a,b,c,190,b,SL,220a,219,220S,SA/C,SC	000 091 00 16	C 09 023
Sieb m.Druckfeder (f.Kraftstoffpumpe)	180,a,b,c,190,b,SL,220a,219,220S,SA/C,SC	000 091 08 39	C 09 024
Dichtung (Kork)	180,a,b,c,190,b,SL,220a,219,220S,SA/C,SC	000 091 06 80	C 09 025
Kappe	180,a,b,c,190,b,SL,220a,219,220S,SA/C,SC	000 091 01 46	C 09 026
Druckfeder (f.Wasserablaßschraube)	180,a,190,SL,220a,219,220S,SA/C,SC	000 091 11 15	C 09 027
Entlüftungsfilter (f.Kr.st.-Förderpumpe-Unterteil)	180,a,b,c,190,b,SL,219,220S,SA/C,SC	000 091 00 85	C 09 028
Dichtung (zw.Kr.st.pumpe u.Isolierflansch)	180,a,b,c,190,b,SL,220a,219,220S,SA/C,SC	181 091 00 80	C 09 029
Isolierflansch 7 mm dick (f.Kr.st.p. a.St.geh.d.)	180,a,b,c,190,b,SL,220a,219,220S,SA/C,SC	181 091 00 81	C 09 030
Dichtung (f.St.geh.d. u.Isolierflansch)	180,a,b,c,190,b,SL,220a,219,220S,SA/C,SC	181 091 00 80	C 09 031
Dichtflansch (zw.Zwischenflansch u.Zyl.k.geh.)	180a,b,c,190,b,SL,220a,219,220S,SA/C,SC	180 091 01 80	C 09 032
Zwischenflansch (a.Zyl.k.gehäuse)	180a,b,c,190,b,SL,220a,219,220S,SA/C,SC	180 090 01 44	C 09 033
Zwischenflansch (a.Zyl.k.geh.)	180a,b,c,190,b,SL,220a,219,220S,SA/C,SC	G 180 090 01 44	C 09 034
Büchse	180a,b,c,190,b,SL,220a,219,220S,SA/C,SC	180 091 01 50	C 09 035
Hutmanschette	180a,b,c,190,b,SL,220a,219,220S,SA/C,SC	180 091 00 91	C 09 036
Stößel (f.Kraftstoffpumpe)	180	181 091 01 08	C 09 037
Stößel (f.Kraftstoffpumpe)	180	G 181 091 01 08	C 09 038
Stößel (f.Kr.stoffpumpenantrieb)	180a,b,c,190,b,SL,220a,219,220S,SA/C,SC	180 091 01 08	C 09 039
Stößel (f.Kr.st.pumpenantrieb)	180a,b,c,190,b,SL,220a,219,220S,SA/C,SC	G 180 091 01 08	C 09 040

180, 220A, 219

SAUGGERÄUSCHDÄMPFER

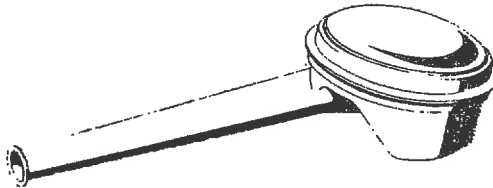

Ansauggeräuschdämpfer	180	G 000 094 84 02	C 09 041
Sauggeräuschdämpfer o.Stutzen	220a,219	G 000 094 22 06	C 09 042
Deckel m.Filtereinsatz u.Dichtung	180	000 094 19 06	C 09 043
Deckel m.Filtereinsatz u.Dichtung	180	G 000 094 19 06	C 09 044
Deckel m.Dichtung	220a,219	G 000 094 25 06	C 09 045
Dichtung	180	000 094 01 79	C 09 046
Dichtung f. Deckel	220a,219	000 094 04 79	C 09 047
Stütze vorn	180	G 000 094 09 41	C 09 048
Stütze vorn	220a,219	G 000 094 13 41	C 09 049
Stütze hinten	180	G 000 094 08 41	C 09 050
Stütze hinten	220a,219	G 000 094 12 41	C 09 051
Gummiunterlage (f.Stütze vorn)	180,220a,219	000 094 02 79	C 09 052
Gummiunterlage (f.Stütze hinten)	180,220a,219	000 094 03 79	C 09 053
Schnappverschluss (f.Stütze vorn u.hinten)	180,220a,219	000 094 01 55	C 09 054
Gummitülle (i.Sauggeräuschdämpfer)	180	181 997 04 81	C 09 055
Gummimanschette (f.Saugger.dämpfer a.Vergaser)	180	181 094 00 91	C 09 056
Sechskantmutter, M 8 (f.Saugger.dämpfer a.Ausp.kr.)	180		C 09 057
Lagerbock-Regulierung	220a,219	G 180 070 00 40	C 09 058
Halter (f.Rückzugfeder)	220a,219	180 072 04 40	C 09 059

Ein Hinweis an unsere Kunden! Die Angabe unserer Bestellnummern, z.B. C 09 001, erleichtert uns die Arbeit bei Bestellungen erheblich. Darum bitten wir unsere Kunden, uns unsere Mühe durch Anhabe von Bestellnummern zu lohnen. Die Abwicklung von Bestellungen geht dann schneller vonstatten. Zu Ihrer Hilfestellung sei auf die Rubrik „kleines Autoantiquariat“, am Ende des Kataloges hingewiesen, in der Original-Ersatzteil-Kataloge und Literatur zu Ihrer besseren Information angeboten werden.

180A,B,C, 190,B

SAUGGERÄUSCHDÄMPFER

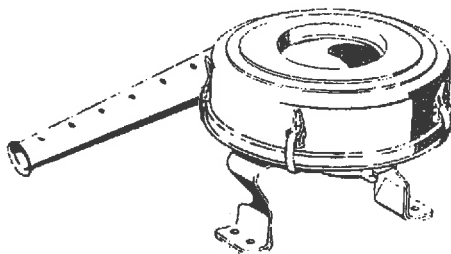

Dämpferfilter m.Pico-Einsatz
 Dämpferfilter m.Pico-Einsatz
 Deckel m.Dichtung u.Schnappverschluss
 Deckel m.Dichtung u.Schnappverschluss
 Deckel m.Dichtung
 Dichtung (zw.Deckel u.Filtergehäuse)
 Gummidichtring (zw.Deckel u.Pico-Einsatz)
 Schnappverschluss
 Schnappverschluss
 Pico-Einsatz
 Gummidichtring (i.Filtergeh. zw.Pico-Einsatz)
 Stütze vorn (f.Luftfilter)
 Stütze hinten (f.Luftfilter)
 Stütze (f.Luftfilter)
 Gummimanschette (f.D.filter a.Saugrohr)
 Hutze (f.Warmluftschlauch)
 Warmluftschlauch (zw.Saugger.dämpfer u.Hutze)

180a,b,c
 190,b
 180a,b,c
 180a,b,c
 190,b
 180a,b,c
 180a,b,c,190,b
 180a,b,c
 180a,b,c,190,b
 180a,b,c
 180a,b,c
 190,b
 180a,b,c
 180a,b,c
 180b,c
 180b,c

G 001 094 75 02 C 09 060
 G 001 094 22 02 C 09 061
 000 094 54 06 C 09 062
 G 000 094 54 06 C 09 063
 G 000 094 39 06 C 09 064
 000 094 59 80 C 09 065
 000 094 37 80 C 09 066
 000 094 04 55 C 09 067
 000 094 01 55 C 09 068
 000 094 38 04 C 09 069
 000 094 37 80 C 09 070
 G 000 094 21 41 C 09 071
 G 000 094 22 41 C 09 072
 G 000 094 17 41 C 09 073
 181 094 00 91 C 09 074
 G 000 094 00 11 C 09 075
 000 094 15 82 C 09 076

190 SL

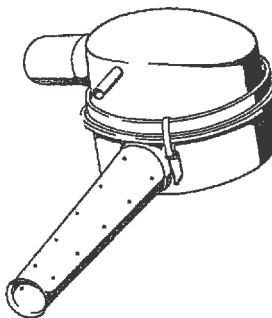

SAUGGERÄUSCHDÄMPFER

Sauggeräuschdämpfer
 Filtereinsatz
 Gummidichtring (zw.Deckel u.Filtergehäuse)
 Schnappverschluss
 Luftschlauch, 80 Ø x350 mm (f.Verb.Lufts.r.-Filter)
 Luftsaugrohr
 Dichtflansch (f.Luftsaugrohr a.Vergaser)
 Dichtflansch (f.Luftsaugrohr a.Vergaser)
 Halter (f.Luftsaugrohr a.Vergaser)
 Strebe (f.Luftsaugrohrabstützung)
 Tellerscheibe (f.Strebe a.Halter)
 Gummischeibe (f.Strebe a.Halter)
 Hülse (f.Strebe a.Halter)
 Abstandring (f.Strebe a.Halter)

190 SL
 190 SL
 190 SL
 190 SL
 190 SL
 190 SL
 190 SL
 190 SL
 190 SL
 190 SL
 190 SL
 190 SL
 190 SL
 190 SL
 190 SL
 190 SL
 190 SL

001 094 43 02 C 09 077
 000 094 51 04 C 09 078
 000 094 04 79 C 09 079
 000 094 01 55 C 09 080
 121 094 01 82 C 09 081
 121 090 04 29 C 09 082
 121 094 00 79 C 09 083
 121 094 01 79 C 09 084
 121 094 00 41 C 09 085
 121 094 00 43 C 09 086
 120 155 00 82 C 09 087
 120 155 00 81 C 09 088
 180 991 06 40 C 09 089
 121 155 00 51 C 09 090

220 S

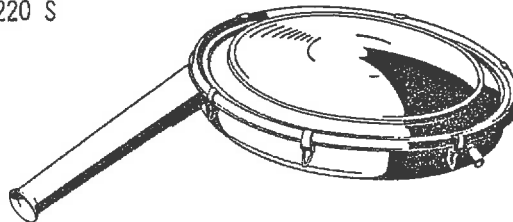

SAUGGERÄUSCHDÄMPFER

Sauggeräuschdämpfer m.Micronic-Einsatz
 Sauggeräuschdämpfer m.Micronic-Einsatz
 Deckel z.Sauggeräuschdämpfer
 Micronic-Einsatz z.Sauggeräuschdämpfer
 Dichtung z.Micronic-Einsatz

alle 220 S Mod. (SE)
 alle 220 S Mod. (SE)
 alle 220 S Mod. (SE)
 alle 220 S Mod. (SE)
 alle 220 S Mod. (SE)

001 094 15 02 C 09 091
 G 001 094 15 02 C 09 092
 G 000 094 35 06 C 09 093
 000 094 36 06 C 09 094
 000 094 15 79 C 09 095

GESUCHT: Von uns ständig gesucht werden Mercedes-Veteranen; Autos der Modellreihen 170 · 220 (Baujahr 1936–1954), 300 · SL (Baujahr 1952–1963) und 180 · 190 · SL · 220 S (Baujahr 1953–1963) zur Teilverwertung.

Wenn Sie also einen Mercedes-Veteranen besitzen, an dem sich das Restaurieren nicht mehr lohnt, kaufen wir Ihnen diesen Wagen gerne ab.

Außerdem kaufen wir natürlich Neu- u. Gebrauchtteile für obengenannte Typen.

220 SE

SAUGGERÄUSCHDÄMPFER

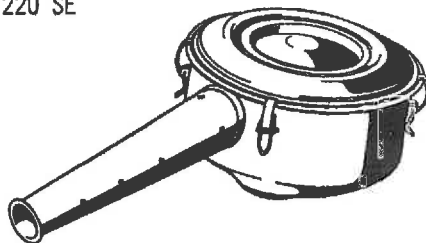

Dichtung (i.Anschlagstutzen f.Kl.stutzen) 220 SE
 Dichtung 912 mm lang 220 SE
 Verschluß 220 SE
 Filtereinsatz 220 SE
 Stütze (f.Sauggeräuschdämpfer) 220 SE
 Gummitülle (f.D.beh.-Kr.st.rücklauf a.Stütze) 220 SE
 Scheibe (f.D.beh.-Kr.st.rücklauf a.Stütze) 220 SE

000 094 13 79 C 09 096
 000 094 16 79 C 09 097
 000 094 01 55 C 09 098
 000 094 54 04 C 09 099
 127 090 02 41 C 09 100
 000 997 31 81 C 09 101
 180 990 10 40 C 09 102

OM 636

SAUGGERÄUSCHDÄMPFER

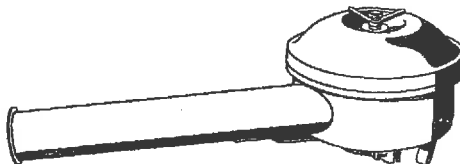

Sauggeräuschdämpfer m.Naßluftfilter 180D,Db
 Sauggeräuschdämpfer m.Naßluftfilter 180D,Db
 Deckel mit Filtereinsatz 180D,Db
 Deckel mit Filtereinsatz 180D,Db
 Einspritznippel 180D,Db
 Lippendichtung (zw.Deckel u.Unterteil) 180D,Db
 Rundgummi-Dichtring (zw.Filtereinsatz u.Saugrohr) 180D,Db
 Gummitülle f.Entl.leitung a.Saugger.dämpfer 180 D
 Gummischlauch f.Entl.leitung a.Saugger.dämpfer 180D,Db
 Schraube für Halterung-Saugger.dämpfer a.Kl.reg.geh. 180D,Db
 Vierkantmutter. M 8 180D,Db

000 094 62 02 C 09 103
 G 000 094 62 02 C 09 104
 000 094 24 04 C 09 105
 G 000 094 24 04 C 09 106
 000 997 02 88 C 09 107
 000 094 08 79 C 09 108
 000 094 09 79 C 09 109
 181 997 03 81 C 09 110
 636 997 09 82 C 09 111
 636 990 00 01 C 09 112
 C 09 113

OM 621

SAUGGERÄUSCHDÄMPFER

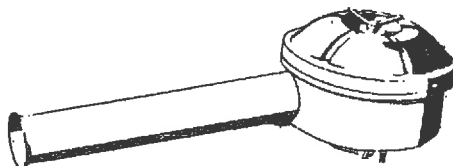

Sauggeräuschdämpfer m.Naßluftfilter 180Dc,190D,Db
 Sauggeräuschdämpfer m.Naßluftfilter 180Dc,190D,Db
 Sauggeräuschdämpfer m.Ölbadluftfilter 180 Dc
 Sauggeräuschdämpfer m.Ölbadluftfilter 180 Dc
 Deckel mit Filtereinsatz 190D,Db
 Deckel mit Filtereinsatz 190D,Db
 Deckel mit Filtereinsatz 180 Dc
 Lippendichtung (zw.Deckel u.Unterteil) 190D,Db
 Rundgummi-Dichtring (zw.Filtereinsatz u.Saugrohr) 190D,Db
 Dichtung (zw.Deckel u.Filtereinsatz) 190D,Db
 Dichtung (zw.Gehäuse u.Filtereinsatz) 180 Dc
 Dichtung 840 mm lang (zw.Deckel u.Unterteil) 180Dc,190D,Db
 Dichtung 720 mm lang (zw.Deckel u.Unterteil) 180 Dc
 Sechskantschraube 180Dc,190D,Db

002 094 11 02 C 09 114
 G 002 094 11 02 C 09 115
 003 094 02 02 C 09 116
 G 003 094 02 02 C 09 117
 000 094 55 04 C 09 118
 G 000 094 55 04 C 09 119
 G 000 094 73 04 C 09 120
 000 094 08 79 C 09 121
 000 094 09 79 C 09 122
 000 094 24 80 C 09 123
 000 094 70 80 C 09 124
 000 094 17 79 C 09 125
 000 094 69 80 C 09 126
 000 094 05 71 C 09 127

14 SAUGROHR U. AUSPUFFKRÜMMER

M 136

SAUGROHR

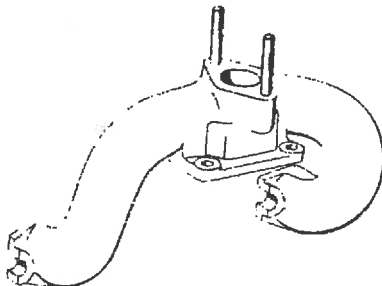

Saugrohr 180
 Saugrohr 180
 Winkelhebel m.Anschlagschraube 180
 Lagerbüchse 180

181 140 04 01 C 14 001
 G 181 140 04 01 C 14 002
 G 181 070 10 22 C 14 003
 181 072 01 50 C 14 004

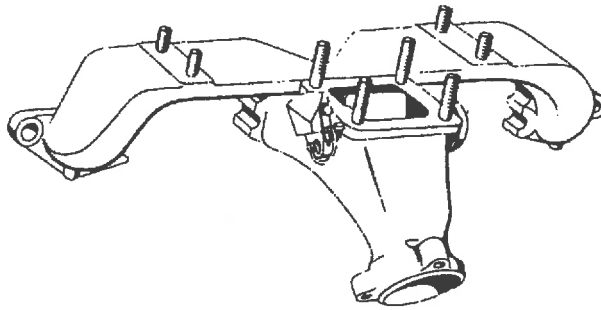

AUSPUFFKRÜMMER

Auspuffkrümmer m.Heizklappe	180	181 140 06 11	C 14 005
Auspuffkrümmer m.Heizklappe	180	G 181 140 06 11	C 14 006
Büchse (f.Heizklappenwelle)	180	181 143 03 50	C 14 007
Heizklappe	180	181 143 01 06	C 14 008
Thermospirale	180	181 143 01 10	C 14 009
Heizklappenwelle	180	181 143 03 05	C 14 010
Ausgleichgewicht	180	181 143 01 07	C 14 011
Spannstift	180		C 14 012
Dämpfungsfeder (f.Heizklappe)	180	181 140 00 27	C 14 013
Halskerbstift	180	000 991 02 61	C 14 014
Spannfeder (f.Heizklappenwelle)	180	181 993 03 25	C 14 015
Dichtbeilage (zw.Saugrohr u.Auspuffkrümmer)	180	181 142 01 80	C 14 016
Dichtung (zw.Saugrohr u.Ausp.kr. u.Zyl.K.geh.)	180	136 142 07 80	C 14 017
Sechskantmutter, M 10 (f.Saugrohr u.Ausp.kr.)	180		C 14 018

OM 636

SAUGLEITUNG

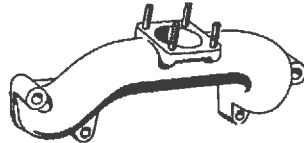

Saugleitung	180D,Db	G 636 140 05 01	C 14 019
Dichtung (zw.Saugleitung u.Zyl.kopf)	180D,Db	636 141 01 79	C 14 020

AUSPUFFKRÜMMER

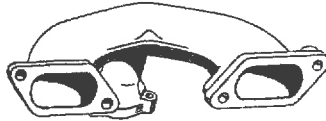

Auspuffkrümmer	180D,Db	636 142 08 01	C 14 021
Auspuffkrümmer	180D,Db	G 636 142 08 01	C 14 022
Dichtung zw. Auspuffkrümmer u.Zyl.kopf	180D,Db	636 142 00 80	C 14 023
Sechskantmutter, M 10, verkupfert	180D,Db		C 14 024

M 121

SAUGROHR

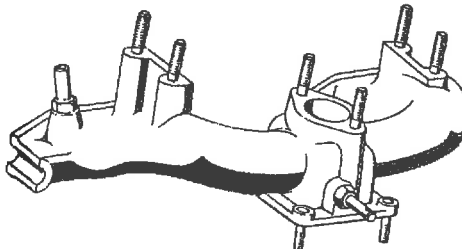

Saugrohr m.Stiftschraube	180 a	G 121 140 17 01	C 14 025
Saugrohr m.Stiftschraube	180b,c	G 121 140 33 01	C 14 026
Saugrohr m.Stiftschraube	190,b	121 140 10 01	C 14 027
Saugrohr m.Stiftschraube	190,b	G 121 140 10 01	C 14 028
Stiftschraube (f.Luftfilterbefestigung)	180a,b,c,190,b	136 990 08 05	C 14 029
Lagerbolzen (f.Umlenkhebel a.Saugrohr)	180a,b,c,190,b	188 072 00 74	C 14 030
Lagerbolzen (f.Umlenkhebel a.Saugrohr)	180a,b,c,190,b	G 188 072 00 74	C 14 031
Einschraubstutzen (f.Anschluß ATE-Bremsgerät)	180a,b,c,190,b	180 429 00 41	C 14 032
Gummikappe (f.Verschluß v.Einschraubstutzen)	180a,b,c,190,b	121 997 01 86	C 14 033

AUSPUFFKRÜMMER

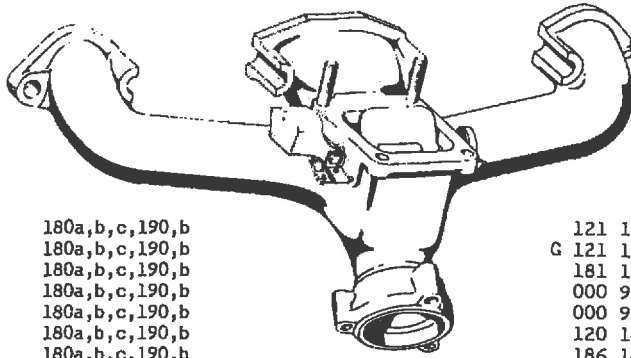

- Auspuffkrümmer m.Heizklappe u.Spannfeder
- Auspuffkrümmer m.Heizklappe u.Spannfeder
- Büchse (f.Heizklappenwelle)
- Halskerbstift
- Halskerbstift
- Heizklappe (f.Auspuffkrümmer)
- Heizklappenwelle
- Thermospirale
- Thermospirale
- Tellerscheibe
- Isolierhülse
- Ausgleichgewicht (f.Heizklappe)
- Sicherungsfeder
- Spannstift
- Spannfeder
- Dämpfungsfeder z.Heizklappe
- Isolierflansch f.Ausp.krümmer a.Saugrohr
- Sechskantmutter f.Ausp.krümmer a.Saugrohr
- Dichtung f.Saugrohr u.Ausp.krümmer a.Zyl.kopf
- Sechskantmutter f.Saugrohr u.Auspuffkrümmer a. Z.k.

- 180a,b,c,190,b
- 180a,b,c,190,b
- 180a,b,c,190,b
- 180a,b,c,190,b
- 180a,b,c,190,b
- 180a,b,c,190,b
- 180a,b,c,190,b
- 180a,b,c,190,b
- 180a,b,c
- 180b,c
- 180b,c
- 180a,b,c,190,b
- 180b,c
- 180a,b,c,190,b
- 180a,b,c,190,b
- 180a,b,c,190,b
- 180a,b,c,190,b
- 180a,b,c,190,b
- 180a,b,c,190,b
- 180a,b,c,190,b

- 121 140 02 11 C 14 034
- G 121 140 02 11 C 14 035
- 181 143 03 50 C 14 036
- 000 991 04 61 C 14 037
- 000 991 02 61 C 14 038
- 120 143 02 06 C 14 039
- 186 143 01 05 C 14 040
- 153 143 00 10 C 14 041
- 186 143 00 10 C 14 042
- 186 990 00 42 C 14 043
- 121 143 00 49 C 14 044
- 122 143 00 07 C 14 045
- 121 993 02 25 C 14 046
- 181 993 02 25 C 14 048
- 121 140 00 27 C 14 049
- 121 142 02 80 C 14 050
- 000 990 08 51 C 14 051
- 121 142 00 80 C 14 052
- C 14 053

190 SL

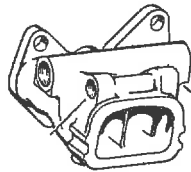

SAUGROHR

- Saugrohr m.Verschlußschraube
- Verschlußschraube (f.Verschluß Kernloch)
- Rohr f.Ausgleichleitung
- Klemmring
- Überwurfschraube f.Ausgleichleitung
- Verschlußschraube (f.Verschluß d.Ausgl.kanals)
- Einschraubstutzen (f.Anschluß ATE-Bremsgerät)
- Einschraubstutzen
- Gummischlauch, 12x18x48

- 190 SL
- 190 SL
- 190 SL
- 190 SL
- 190 SL
- 190 SL
- 190 SL
- 190 SL
- 190 SL

- 121 140 06 01 C 14 054
- 186 997 00 32 C 14 055
- 121 141 01 08 C 14 056
- 000 990 07 67 C 14 057
- 121 141 00 71 C 14 058
- 000 997 06 32 C 14 059
- 121 429 00 39 C 14 060
- 121 203 00 08 C 14 061
- C 14 062

AUSPUFFKRÜMMER

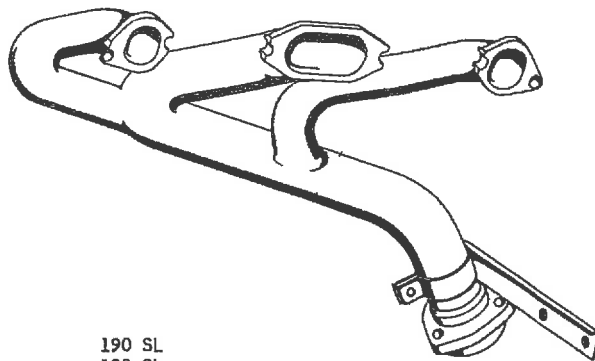

- Auspuffkrümmer
- Auspuffkrümmer
- Auspuffkrümmer, Rechtslenker
- Halter
- Halter
- Träger, motors.Abst. f.mittl.Ausp.-Aufhängung
- Gummischeibe f.Träger a.Halter bzw. Bef.platte
- Tellerscheibe f.Träger a.Halter bzw.Bef.platte
- Hülse f.Träger a.Halter bzw.Bef.platte
- Dichtbeilage f.Saugrohr u.Ausp.krümmer a.Zyl.k.
- Scheibe f.Saugrohr u.Ausp.kr. a.Zyl.kopf
- Sechskantmutter, M 10, f.Saugrohr u.Ausp.kr. a.Z.k.
- Rücklaufleitung v.Saugrohr z.Wasserpumpe

- 190 SL
- 190 SL
- 190 SL
- 190 SL
- 190 SL
- 190 SL
- 190 SL
- 190 SL
- 190 SL
- 190 SL
- 190 SL
- 190 SL
- 190 SL

- 121 140 06 14 C 14 063
- 121 140 05 14 C 14 064
- 121 140 04 14 C 14 065
- 121 490 12 35 C 14 066
- 121 140 00 40 C 14 067
- 121 492 02 16 C 14 068
- 121 155 01 81 C 14 069
- 136 155 00 82 C 14 070
- 121 492 00 53 C 14 071
- 121 142 03 80 C 14 072
- 121 990 21 40 C 14 073
- C 14 074
- 121 200 02 54 C 14 075

OM 621

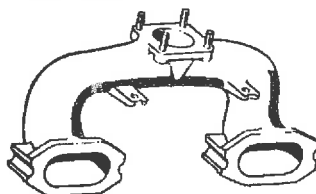

SAUGROHR

- Saugrohr m.Stiftschraube

- 180Dc,190D,Db

- G 621 140 00 01 C 14 076

AUSPUFFKRÜMMER



Auspuffkrümmer
 Auspuffkrümmer
 Dichtung f. Ausp.krümmer u. Saugrohr a. Zyl.kopf
 Sechskantmutter (verkupfert) f. Ausp.kr. u. S.rohr
 Halter (f. Unterdruckleitung)
 Halter (f. Unterdruckleitung)
 Schutzblech (f. Ausp.krümmer)
 Schutzblech (f. Ausp.krümmer)

180Dc,190D,Db
 180Dc,190D,Db
 180Dc,190D,Db
 180Dc,190D,Db
 180Dc,190D,Db
 180Dc,190D,Db
 180Dc,190D,Db
 180Dc,190D,Db

621 142 09 01 C 14 077
 G 621 142 09 01 C 14 078
 621 142 03 80 C 14 079
 C 14 080
 621 070 04 40 C 14 081
 G 621 070 04 40 C 14 082
 621 142 00 22 C 14 083
 G 621 142 00 22 C 14 084

M 180

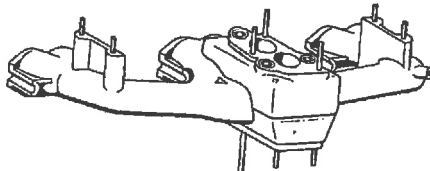

SAUGROHR

Saugrohr
 Saugrohr
 Anschlagbolzen f. Verg.regulierung
 Einschraubstutzen (f. Anchl. ATE-Bremsgerät)
 Abschirmblech (f. Saugrohr)
 Abschirmblech (f. Saugrohr)

220a,219
 alle 220 S Mod. (SE)
 alle 220 S Mod. (SE)
 alle 220 S Mod. (SE)
 220a,219,alle 220S Mod. (SE)
 220a,219,alle 220S Mod. (SE)

G 180 140 10 01 C 14 085
 G 180 140 16 01 C 14 086
 186 072 11 74 C 14 087
 180 429 00 41 C 14 088
 186 141 00 21 C 14 089
 G 186 141 00 21 C 14 090



REGULIERUNG AM SAUGROHR

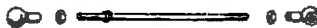

Regulierhebel
 Regulierhebel
 Schraubenfeder
 Winkelhebel-Vergaserbetätigung
 Winkelhebel-Vergaserbetätigung
 Zwischenhebel
 Zugstange f. Verb. Reg.hebel u. Winkelhebel
 Rändelmutter f. Verb. Reg.hebel u. W.hebel
 Druckstange f. Verb. Reg.hebel u. W.hebel
 Zugstange
 Kugelpfanne, A 8 links, DIN 71805
 Kugelpfanne, A 8, DIN 71805

alle 220 S Mod. (SE)
 alle 220 S Mod. (SE)
 alle 220 S Mod. (SE)
 alle 220 S Mod. (SE)
 alle 220 S Mod. (SE)
 alle 220 S Mod. (SE)
 alle 220 S Mod. (SE)
 alle 220 S Mod. (SE)
 alle 220 S Mod. (SE)
 alle 220 S Mod. (SE)
 alle 220 S Mod. (SE)
 alle 220 S Mod. (SE)
 alle 220 S Mod. (SE)
 alle 220 S Mod. (SE)
 alle 220 S Mod. (SE)

180 070 18 21 C 14 091
 G 180 070 24 21 C 14 092
 136 993 08 01 C 14 093
 186 070 16 22 C 14 094
 186 070 17 22 C 14 095
 G 180 070 12 22 C 14 096
 186 072 06 24 C 14 097
 186 990 00 57 C 14 098
 180 070 02 75 C 14 099
 C 14 100
 C 14 101
 C 14 102

AUSPUFFKRÜMMER

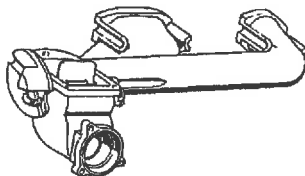

Auspuffkrümmer-Vorderteil m. Heizklappe
 Auspuffkrümmer-Vorderteil m. Heizklappe
 Auspuffkrümmer-Vorderteil m. Heizklappe
 Auspuffkrümmer-Hinterteil
 Auspuffkrümmer-Hinterteil (m. Heizklappe)
 Büchse (f. Heizklappenwelle)
 Halskerbstift
 Halskerbstift
 Heizklappe-Auspuffkrümmer
 Heizklappe-Auspuffkrümmer vorn
 Heizklappe-Auspuffkrümmer hinten
 Heizklappenwelle
 Heizklappenwelle
 Thermospirale
 Ausgleichgewicht (f. Heizklappe)
 Ausgleichgewicht vorn (f. Heizklappe)
 Ausgleichgewicht hinten (f. Heizklappe)
 Spannstift, 3x20
 Spannfeder
 Spannfeder
 Dämpfungsfeder (f. Heizklappe)
 Dämpfungsfeder (f. Heizklappe)
 Isolierflansch zw. Saugrohr u. Ausp.kr.-Vorderteil
 Isolierflansch
 Sechskantmutter f. Ausp.kr.-Vorderteil a. Saugrohr
 Dichtbeilage

220a,219
 alle 220 S Mod. (SE)
 alle 220 S Mod. (SE)
 220a,219
 alle 220 S Mod. (SE)
 220a,219,alle 220 S Mod. (SE)
 220a,219
 alle 220 S Mod. (SE)
 alle 220 S Mod. (SE)
 220a,219
 alle 220 S Mod. (SE)
 220a,219,alle 220 S Mod.
 220a,219
 alle 220 S Mod. (SE)
 alle 220 S Mod. (SE)
 220a,219
 alle 220 S Mod. (SE)
 220a,219,alle 220 S Mod. (SE)
 220a,219
 alle 220 S Mod. (SE)
 alle 220 S Mod. (SE)
 220a,219
 alle 220 S Mod. (SE)
 220a,219,alle 220 S Mod. (SE)
 220a,219
 alle 220 S Mod. (SE)
 220a,219,alle 220 S Mod. (SE)
 220a,219,alle 220 S Mod. (SE)

G 180 140 14 11 C 14 103
 180 140 16 11 C 14 104
 G 180 140 16 11 C 14 105
 G 180 142 03 04 C 14 106
 G 180 140 17 11 C 14 107
 181 143 03 50 C 14 108
 000 991 00 61 C 14 109
 000 991 02 61 C 14 110
 180 143 01 06 C 14 111
 180 143 06 06 C 14 112
 180 143 05 06 C 14 113
 186 143 01 05 C 14 114
 180 143 01 05 C 14 115
 153 143 00 10 C 14 116
 180 143 04 07 C 14 117
 180 143 02 07 C 14 118
 180 143 03 07 C 14 119
 C 14 120
 181 993 02 25 C 14 121
 186 993 01 25 C 14 122
 180 140 00 27 C 14 123
 180 140 01 27 C 14 124
 180 141 00 62 C 14 125
 186 141 01 62 C 14 126
 000 990 08 51 C 14 127
 180 142 03 80 C 14 128

Sechskantmutter, M 10 (Gew. verkupfert)

220a,219,alle 220 S Mod. (SE)

C 14 129

SAUGROHR

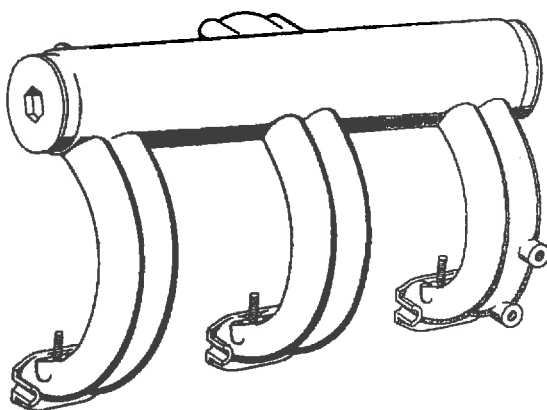

Saugrohr	220 SE	127 140 10 01	C 14 130
Einschraubstutzen (f.Unterdr.anschluß)	220 SE	180 429 00 41	C 14 131
Düsenhalter	220 SE	127 070 10 40	C 14 132
Dichtung (f.Düsenhalter a.Saugrohr)	220 SE	127 078 00 80	C 14 133
Halter (f.Zuteilstück vorn)	220 SE	127 070 05 40	C 14 134
Halter (f.Zuteilstück hinten)	220 SE	127 070 04 40	C 14 135

AUSPUFFKRÜMMER



Auspußkrümmer, vorderes Teil	220 SE	127 142 05 02	C 14 136
Auspußkrümmer, hinteres Teil	220 SE	127 142 03 04	C 14 137
Dichtbeilage (f.Saugrohr u.Ausp.krümmer a.Zyl.k.)	220 SE	180 142 03 80	C 14 138
Sechskantmutter f.Saugrohr u.Ausp.kr. a.Zyl.kopf	220 SE		C 14 139

15 ELEKTR. AUSRÜSTUNG AM MOTOR

M 136

ANLASSER

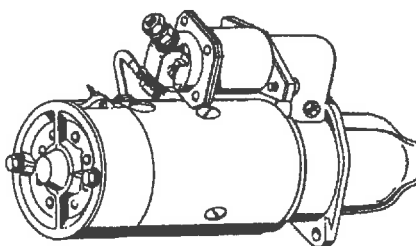

Anlasser	180	000 151 53 01	C 15 001
Anlasser	180	G 000 151 53 01	C 15 002
Satz Kohlebürsten (4 Stück)	180	000 151 14 14	C 15 003
Druckfeder (f.Kohlebürste)	180	000 151 01 93	C 15 004
Rollenfreilauf m.Ritzel, 9 Zähne	180	000 151 06 13	C 15 005
Lagerbüchse (i.Antriebs- u.Kollektorlager)	180	000 151 00 50	C 15 006
Einrückmagnetschalter	180	000 152 09 11	C 15 007

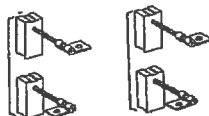

Satz Kohlebürsten, 4 Stück
180
000 151 14 14
C 15 003

LICHTMASCHINE

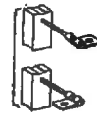
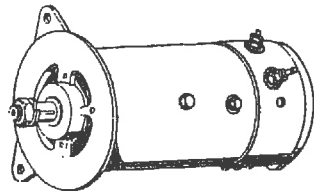

Satz Kohlebürsten, 2 Stück
180
000 154 29 14
C 15 010

Lichtmaschine (ohne Regler)	180
Lichtmaschine (ohne Regler)	180
Satz Kohlebürsten (2 Stück)	180
Druckfeder (f.Kohlebürste)	180
Knickregler (f.Lichtmaschine)	180
Durchführungskondensator (a.Regler,Klemme 51) SW	180
Riemenscheibe (f.Lichtmaschine)	180
Riemenscheibe (f.Lichtmaschine)	180
Scheibfeder, 3x5 (f.Riemenscheibe a.Lichtmaschine)	180
Träger (f.Lichtmaschine)	180
Träger (f.Lichtmaschine)	180
Tellerscheibe (f. Lichtmaschinenaufhängung)	180
Gummscheibe (f.Lichtm.aufhängung)	180
Hülse (f.Lichtm.aufhängung)	180
Scheibe (f.Bef. d.Masseleitung a.d.Lichtmaschine)	180
Masseleitung (f.Lichtmaschine)	180
Halteschiene	180
Halteschiene	180
Halter	180
Halter	180
Scheibe (f.obere Lichtm.aufhängung)	180
Hülse (f.obere Lichtm.aufhängung)	180

000 154 28 02	C 15 008
G 000 154 28 02	C 15 009
000 154 29 14	C 15 010
000 154 05 93	C 15 011
000 154 54 06	C 15 012
000 156 20 01	C 15 013
181 150 04 60	C 15 014
G 181 150 04 60	C 15 015
	C 15 016
136 155 03 35	C 15 017
G 136 155 03 35	C 15 018
136 155 00 82	C 15 019
121 155 01 81	C 15 020
136 155 04 53	C 15 021
181 990 13 40	C 15 022
136 150 02 32	C 15 023
136 155 03 27	C 15 024
G 136 155 03 27	C 15 025
181 150 01 73	C 15 026
G 181 150 01 73	C 15 027
136 990 79 40	C 15 028
136 155 06 53	C 15 029

ZÜNDVERTEILER

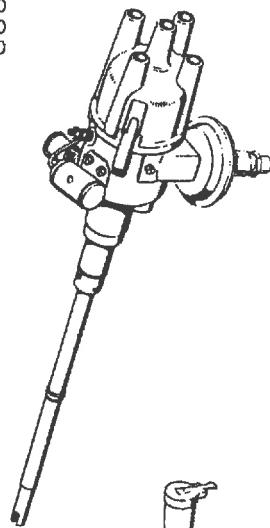

Verteilerscheibe
180
000 158 08 02
C 15 031

Kontaktsatz
180
000 158 07 90
C 15 037

Verteilerlaufstück, entstört
180
000 158 10 31
C 15 038

Verteilerlaufstück
180
000 158 09 31
C 15 039

Zündverteiler m.Antriebswelle	180
Verteilerscheibe	180
Verteilerscheibe	180
Schleifkohle m.Feder	180
Fettbüchse	180
Deckel	180
Unterdruckdose	180
Kontaktsatz	180
Verteilerlaufstück (entstört)	180
Verteilerlaufstück	180
Staubschutzdeckel (f. staubdichte Ausführung)	180
Blattfeder (f.Verteilerscheibe)	180
Kondensator	180
Antriebswelle (z.Zündverteiler)	180
Mitnehmer	180
Fiberscheibe	180
Scheibe	180
Stift	180
Einstellring	180
Einstellplatte m.Begrenzung	180
Einstellplatte m.Begrenzung	180
Gewindebüchse	180
Unterdruckleitung	180
Gummischlauch (f.Unterdruckleitung v.Vergaser)	180
Schlauchband (f.Gummischlauch a.Unterdr.leitung)	180
Doppel-Kegelring	180

G 181 150 06 13	C 15 030
000 158 08 02	C 15 031
000 158 06 02	C 15 032
000 158 00 34	C 15 033
000 158 02 89	C 15 034
000 158 00 88	C 15 035
000 158 03 18	C 15 036
000 158 07 90	C 15 037
000 158 10 31	C 15 038
000 158 09 31	C 15 039
000 158 00 11	C 15 040
000 158 03 33	C 15 041
000 156 11 01	C 15 042
000 158 01 05	C 15 043
000 158 02 09	C 15 044
000 158 01 76	C 15 045
000 158 00 52	C 15 046
000 158 02 74	C 15 047
000 158 01 22	C 15 048
000 158 05 21	C 15 049
G 000 158 05 21	C 15 050
000 158 00 59	C 15 051
G 181 150 11 35	C 15 052
181 997 03 82	C 15 053
181 997 00 90	C 15 054
	C 15 055

Überwurfschraube 180
Anschlußstück (f. Unterdr. anschluß a. Vergaser) 180
Zündspule 180

181 158 01 37 C 15 056
000 158 05 03 C 15 057
C 15 058

ZÜNDKABELSATZ

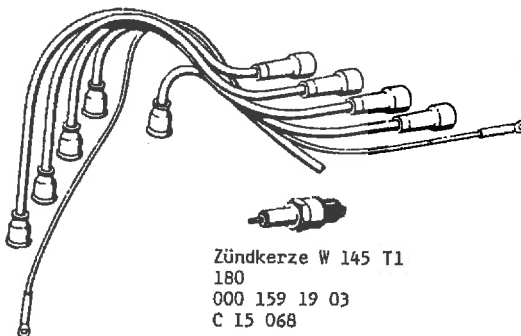

Zündkerze W 145 T1
180
000 159 19 03
C 15 068

Zündkerze W 175 T1
180
000 159 34 03
C 15 069

Zündkabelsatz 180
Zündleitungsstecker 180
Zündleitungsstecker 180
Kabelhülse 180
Zündkabel 180
Regenschutzkappe 180
Gummitülle 180
Krallenkabelschuh 180
Krallenkabelschuh 180
Zündkerze, W 145 T 1 180
Zündkerze, W 175 T 1 180
Durchführungskondensator (z. Zündsp.klemme 15) 180

181 150 03 19 C 15 059
000 159 08 42 C 15 060
000 159 09 42 C 15 061
000 159 00 38 C 15 062
181 150 02 18 C 15 063
000 159 00 85 C 15 064
159 546 00 37 C 15 065
C 15 066
C 15 067
000 159 19 03 C 15 068
000 159 34 03 C 15 069
000 156 20 01 C 15 070

OM 636

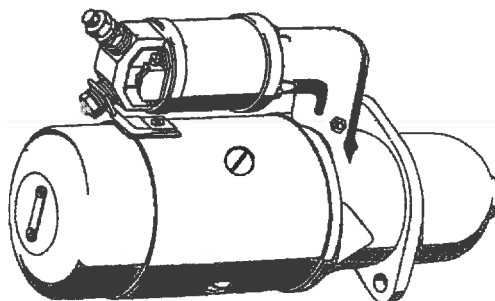

ANLASSER

Anlasser 180D, Db
Anlasser 1. Austausch 180D, Db
Anlasser 180D, Db
Satz Kohlebürste (4 Stück) (f. Anlasser) 180D, Db
Feder (f. Kohlebürste) 180 D
Rollenfreilauf m. Ritzel 180D, Db
Lagerbüchse i. Antr. lager (f. Anlasser) 180D, Db
Lagerbüchse i. Kollektorlager (f. Anlasser) 180D, Db
Magnetschalter 180D, Db
Anker (f. Anlasser) 180D, Db
Erregerwicklung (f. Anlasser) 180D, Db
Glühkerze (Fa. Bosch) 180D, Db
Glühkerze (Fa. Bosch) 180D, Db
Glühkerze 180D, Db
Äußere Stromschiene 180D, Db
Äußere Stromschiene 180D, Db
Innere Stromschiene 180D, Db
Innere Stromschiene 180D, Db
Anschlußisolator (Fa. Bosch) 180D, Db
Anschlußisolator (Fa. Beru) 180D, Db
Anschlußisolator 180D, Db
Rändelmutter, M 5 (z. d. Glühkerzen v. Fa. Bosch) 180D, Db
Rändelmutter, M 5 (z. d. Glühkerzen v. Fa. Bosch) 180D, Db
Rändelmutter, M 5 (z. d. Glühkerzen) 180D, Db
Masseleitung (v. d. Glühkerze d. 1. Zyl. z. Saugleitg.) 180D, Db
Krallenkabelschuh (z. Bef. d. Leitung a. d. Saugleitg.) 180D, Db
Krallenkabelschuh (z. Bef. d. Leitung a. d. Glühkerze) 180D, Db

000 151 52 01 C 15 071
000 151 52 01 C 15 072
G 000 151 52 01 C 15 073
000 151 13 14 C 15 074
000 151 02 93 C 15 075
000 151 10 13 C 15 076
000 151 04 50 C 15 077
000 151 03 50 C 15 078
000 152 12 11 C 15 079
C 15 080
C 15 081
000 159 06 01 C 15 082
000 159 24 01 C 15 083
G 000 159 06 01 C 15 084
636 159 01 99 C 15 085
G 636 159 01 99 C 15 086
636 159 00 99 C 15 087
G 636 159 00 99 C 15 088
000 159 00 06 C 15 089
000 159 01 06 C 15 090
G 000 159 00 06 C 15 091
000 159 00 72 C 15 092
000 159 01 72 C 15 093
G 000 159 01 72 C 15 094
636 540 00 39 C 15 095
C 15 096
C 15 097



Satz Kohlebürsten, 4 Stück, für Anlasser
180D, Db
000 151 13 14
C 15 074



Glühkerze, Fa. Bosch
180D, Db
000 159 06 01
C 15 082

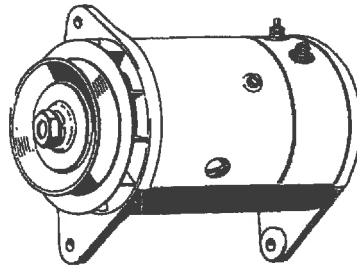

LICHTMASCHINE



Satz Kohlebürsten, 2 Stück, für Lichtmaschine
180D
000 154 25 14
C 15 101

Lichtmaschine, 130 Watt	180 D	G 000 154 41 02	C 15 098
Lichtmaschine, 150 Watt	180 D	000 154 55 01	C 15 099
Lichtmaschine, 150 Watt	180 D	G 000 154 55 01	C 15 100
Satz Kohlebürsten (2 Stück) (f.Lichtmaschine)	180 D	000 154 25 14	C 15 101
Regler (z.Lichtmaschine)	180 D	000 154 35 06	C 15 102
Lichtmaschine m.getr. Regler	180D,Db	000 154 32 02	C 15 103
Lichtmaschine m.getr. Regler f.Austausch	180D,Db	000 154 32 02	C 15 104
Lichtmaschine m.getr. Regler	180D,Db	G 000 154 32 02	C 15 105
Satz Kohlebürsten (2 Stück) (f.Lichtmaschine)	180D,Db	000 154 27 14	C 15 106
Druckfeder (f.Kohlebürste z.Lichtmaschine)	180D,Db	000 154 06 93	C 15 107
Drei-Element Knickregler (z.Lichtmaschine)	180D,Db	000 154 55 06	C 15 108
Riemenscheibe (a.d.Lichtmaschine)	180 D	636 150 05 60	C 15 109
Riemenscheibe	180D,Db	636 150 00 60	C 15 110
Riemenscheibe	180D,Db	636 150 04 60	C 15 111
Riemenscheibe	180D,Db	G 636 150 04 60	C 15 112
Scheibenfeder f.Riemenscheibe a.Lichtmaschine	180D,Db		C 15 113
Träger (f.Lichtmaschine) (f.Lichtm.aufhängung)	180D,Db	136 155 03 35	C 15 114
Träger (f.Lichtmaschine) (f.Lichtm.aufhängung)	180D,Db	G 136 155 03 35	C 15 115
Tellerscheibe (f.Lichtm.aufhängung)	180D,Db	136 155 00 82	C 15 116
Gummischiene (f.Lichtm.aufhängung)	180D,Db	121 155 01 81	C 15 117
Hülse (f.Lichtm.aufhängung)	180D,Db	136 155 04 53	C 15 118
Scheibe (f.Lichtm.aufhängung)	180D,Db	181 990 13 40	C 15 119
Masseleitung (f.Lichtmaschine)	180D,Db	136 150 02 32	C 15 120
Halteschiene	180D,Db	136 155 03 27	C 15 121
Halteschiene	180D,Db	G 136 155 03 27	C 15 122
Halter	180D,Db	181 150 01 73	C 15 123
Halter	180D,Db	G 181 150 01 73	C 15 124
Scheibe (f.Halter a.Lichtmaschine)	180D,Db	136 990 79 40	C 15 125
Hülse (f.Halter a.Lichtmaschine)	180D,Db	136 155 06 53	C 15 126

OM 621

ANLASSER



Glühkerze, Fa. Bosch
180Dc,190D,Db
000 159 06 01
C 15 140

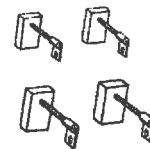
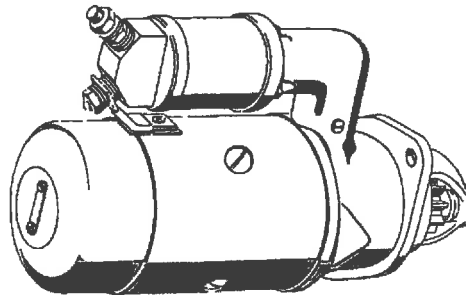

Satz Kohlebürsten, 4 Stück
180Dc,190D,Db
000 151 24 14
C 15 132

Anlasser	180Dc,190D,Db	000 151 86 01	C 15 127
Anlasser i.Austausch	180Dc,190D,Db	000 151 86 01	C 15 128
Anlasser	180Dc,190D,Db	G 000 151 86 01	C 15 129
Anker f. Anlasser	180Dc,190D,Db		C 15 130
Erregerwicklung, Spule 1 u.2 f.Anlasser	180Dc,190D,Db		C 15 131
Satz Kohlebürste (4 Stück)	180Dc,190D,Db	000 151 24 14	C 15 132
Feder (f.Kohlebürste)	180Dc,190D,Db	000 151 02 93	C 15 133
Außenkeil-Rollenfreilauf m.Ritzel	180 Dc	000 151 35 13	C 15 134
Lagerbuchse i.Antriebslager	180Dc,190D,Db	000 151 04 50	C 15 135
Lagerbuchse i.Kollektorlager	180Dc,190D,Db	000 151 03 50	C 15 136
Magnetschalter	180Dc,190D,Db	000 152 13 11	C 15 137
Zwischenflansch (f.Anlasser a.Kupplungsgehäuse)	180Dc,190D,Db	621 151 01 12	C 15 138
Zwischenflansch (f.Anlasser a.Kupplungsgehäuse)	180Dc,190D,Db	G 621 151 01 12	C 15 139
Glühkerze (Fa.Bosch)	180Dc,190D,Db	000 159 06 01	C 15 140
Glühkerze (Fa.Beru)	180Dc,190D,Db	000 159 24 01	C 15 141
Glühkerze	180Dc,190D,Db	G 000 159 06 01	C 15 142
Äußere Stromschiene	180Dc,190D,Db	621 159 01 99	C 15 143
Äußere Stromschiene	180Dc,190D,Db	G 621 159 01 99	C 15 144
Innere Stromschiene	180Dc,190D,Db	621 159 00 99	C 15 145
Innere Stromschiene	180Dc,190D,Db	G 621 159 00 99	C 15 146
Anschlußisolator (Fa.Bosch)	180Dc,190D,Db	000 159 00 06	C 15 147
Anschlußisolator (Fa.Bosch)	180Dc,190D,Db	G 000 159 00 06	C 15 148
Rändelmutter, M 5 (z.d.Glühkerzen v.Fa.Beru/Bosch)	180Dc,190D,Db	000 159 01 72	C 15 149
Rändelmutter, M 5 (z.d.Glühkerzen v.Fa.Beru/Bosch)	180Dc,190D,Db	G 000 159 01 72	C 15 150
Masseleitung (v.Glühkerze z.Zyl.k.gehäuse)	180Dc,190D,Db	621 540 00 39	C 15 151
Krallenkabelschuh 8/14x1 N 261	180Dc,190D,Db		C 15 152
Krallenkabelschuh 5x1 N 261	180Dc,190D,Db		C 15 153

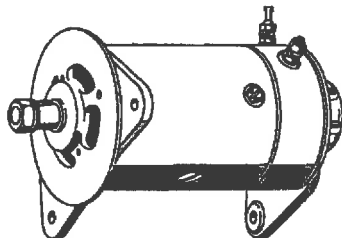

LICHTMASCHINE



Satz Kohlebürsten, f. 160 Watt Lima
180Dc,190D,Db
000 154 27 14
C 15 158

Lichtmaschine, 160 Watt	180 Dc	G 121 150 01 50	C 15 154
Lichtmaschine, 160 Watt	190D,Db	000 154 58 02	C 15 155
Lichtmaschine, 160 Watt	190D,Db	G 000 154 58 02	C 15 156
Lichtmaschine, 240 Watt	180 Dc	127 150 04 50	C 15 157
Satz Kohlebürsten f.160 Watt Lima	180Dc,190D,Db	000 154 27 14	C 15 158
Satz Kohlebürsten (2 Stück) f.240 Watt Lima	180 Dc	000 154 40 14	C 15 159
Satz Kohlebürsten Sonderwunsch Lima 300 Watt	190D,Db	000 154 21 14	C 15 160
Druckfeder (f.Kohlebürste zur Lichtmaschine)	180Dc,190D,Db	000 154 06 93	C 15 161
Druckfeder (f.Kohlebürste z.Lichtm.) f.240 W L.	180 Dc	000 154 08 93	C 15 162
Druckfeder (f.Kohlebürste z.Lichtm.) SW L.300 W	190D,Db	000 154 01 93	C 15 163
Drei-Element-Knickregler f. 160 Watt Lima	180Dc,190D,Db	000 154 55 06	C 15 164
Reglerschalter f. Lima 240 Watt	180 Dc	001 154 48 06	C 15 165
Reglerschalter Sonderwunsch Lima 300 Watt	190D,Db	000 154 17 06	C 15 166
Riemenscheibe zu 160 Watt Lima	180Dc,190D,Db	180 155 08 15	C 15 167
Riemenscheibe zu 160 Watt Lima	180Dc,190D,Db	G 180 155 08 15	C 15 168
Riemenscheibe zu 240 Watt Lima	180 Dc	121 150 02 60	C 15 169
Riemenscheibe zu 300 Watt Lima	190D,Db	121 155 02 15	C 15 170
Scheibfeder f. 160 Watt Lima	180Dc,190D,Db		C 15 171
Scheibfeder f. 240 u. 300 Watt Lima	180Dc,190D,Db		C 15 172
Gummitülle m.Rohrniet f.Lichtmaschine	180 Dc	000 154 02 50	C 15 173
Träger f. Lichtmaschine	180Dc,190D,Db	121 155 08 35	C 15 174
Träger f. Lichtmaschine	180Dc,190D,Db	G 121 155 08 35	C 15 175
Träger f. Lichtmaschine Rechtslenker	180Dc,190D,Db	121 155 03 35	C 15 176
Träger f. Lichtmaschine SW Lima 300 Watt	190D,Db	121 155 05 35	C 15 177
Masseleitung (f.Lichtmaschine)	180Dc,190D,Db	121 150 03 32	C 15 178
Hülse f. Lima an Träger	180Dc,190D,Db	180 991 06 40	C 15 179
Hülse f. Lima an Träger SW 300 Watt	190D,Db	136 155 04 53	C 15 180
Hülse f. Lima an Träger Rechtslenker	180Dc,190D,Db	121 991 04 40	C 15 181
Gummischeibe f. Lima an Träger	180Dc,190D,Db	120 155 00 81	C 15 182
Gummischeibe f. Lima an Träger SW Lima 300 Watt	190D,Db	121 155 01 81	C 15 183
Gummischeibe f. Lima an Träger Rechtslenker	180Dc,190D,Db	121 155 00 81	C 15 184
Tellerscheibe f. Lima an Träger	180Dc,190D,Db	120 155 00 82	C 15 185
Tellerscheibe f. Lima an Träger SW Lima 300 Watt	190D,Db	136 155 00 82	C 15 186
Tellerscheibe f. Lima an Träger Rechtslenker	180Dc,190D,Db	121 155 00 82	C 15 187
Scheibe f. Lima an Träger	180Dc,190D,Db	121 990 01 40	C 15 188
Abstandhülse 25,50 mm f. Lima a.Motorträger re.	180Dc,190D,Db	G 121 155 00 53	C 15 189
Spannschraube f.Lichtm.nachstellung	180 Dc	121 155 19 23	C 15 190
Spannschraube f.Lichtm.nachstellung	180 Dc	G 121 155 19 23	C 15 191
Bundschraube f. Spannschraube a.Zyl.k.geh.	180 Dc	121 155 00 71	C 15 192
Spannschraube f.Lichtm.nachstellung	190D,Db	G 121 155 10 23	C 15 193
Spannschraube f.Lichtm.nachstellung SW 300 Watt	180Dc,190D,Db	621 155 01 23	C 15 194
Spannschraube f.Lichtm.nachstellung Rechtslenker	190D,Db	621 155 00 23	C 15 195
Spannmutter f.Lichtm.nachstellung	180Dc,190D,Db	121 155 01 72	C 15 196
Spannmutter f.Lichtm.nachstellung	180Dc,190D,Db	G 121 155 01 72	C 15 197
Klemmstück f.Lichtm.nachstellung	180Dc,190D,Db	121 155 02 28	C 15 198
Klemmstück f.Lichtm.nachstellung	180Dc,190D,Db	G 121 155 02 28	C 15 199
Hülse f.Klemmstück a.Lichtmaschine SW 300 Watt	190D,Db	180 155 05 53	C 15 200
Abstandring f.Spannschraube a.Wasserpumpe SW 300 W	180Dc,190D,Db	121 155 02 51	C 15 201

M 121. M 180. M 127

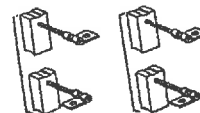
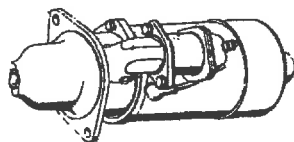

Satz Kohlebürsten, 4 Stück
alle Ponton Mod.(180,D,Db,Dc,190D,Db)
000 151 14 14
C 15 212

ANLASSER

Anlasser mit Druckknopfbetätigung	alle Ponton Mod. (180,D,Db,Dc,190D,Db)	000 151 77 01	C 15 202
Anlasser mit Druckknopfbetätigung	alle Ponton Mod. (180,D,Db,Dc,190D,Db)	G 000 151 77 01	C 15 203
Anlasser mit Druckknopfbetätigung	180a,b,c,190,b	000 151 83 01	C 15 204
Anlasser mit Druckknopfbetätigung (Silentblock)	190 SL	000 151 81 01	C 15 205
Anker für Anlasser	alle Ponton Mod. (180,D,Db,Dc,190D,Db,SL)		C 15 206
Anker für Anlasser	190 SL		C 15 207
Erregerwicklung, Satz	alle Ponton Mod. (180,D,Db,Dc,190D,Db)		C 15 208
Rollenfreilauf mit Ritzel	alle Ponton Mod. (180,D,Db,Dc,190D,Db)	000 151 20 13	C 15 209
Einrückmagnetschalter	180a,b,c,190,b, alle 220 S Mod.	000 152 10 11	C 15 210
Einrückmagnetschalter	190SL,220a,219, alle 220 S Mod. (SE)	000 152 08 11	C 15 211
Satz Kohlebürste (4 Stück)	alle Ponton Mod. (180,D,Db,Dc,190D,Db)	000 151 14 14	C 15 212
Druckfeder (f.Kohlebürste)	180a,b,c,190,b,SL, alle 220 S Mod.	000 151 05 93	C 15 213
Druckfeder (f.Kohlebürste)	190SL,220a,219, alle 220 S Mod. (SE)	000 151 01 93	C 15 214
Antriebslager	alle Ponton Mod. (180,D,Db,Dc,190D,Db,SL)		C 15 215
Antriebslager Rechtslenker	180a,b,c,190,b,220a,219, alle 220 S Mod.		C 15 216
Antriebslager	190 SL		C 15 217
Lagerbüchse i.Antriebslager	180a,b,c,190,b,SL,220a,219, alle 220 S Mod.	000 151 07 50	C 15 218

Lagerbüchse i.Kollektorlager
Zwischenflansch f.Anlasser a.Kupplungsgeh.
Zwischenflansch f.Anlasser a.Kupplungsgeh.
Befestigungsschraube f.Anlasser a.Kupplungsgeh.

alle Ponton mod. (180,D,Db,Dc,190D,Db)
alle Ponton Mod. (180,D,Db,Dc,190D,Db)
alle Ponton Mod. (180,D,Db,Dc,190D,Db)
190 SL

000 151 08 50	C 15 219
120 151 00 12	C 15 220
G 120 151 00 12	C 15 221
121 151 00 71	C 15 222

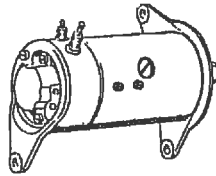

LICHTMASCHINE



Satz Kohlebürsten, 2 Stück
alle Ponton Mod.(180,D,Db,Dc,190D,Db,220SE)
000 154 27 14
C 15 230



Satz Kohlebürsten, 2 Stück
220SE
000 154 34 14
C 15 231

Lichtmaschine 160 Watt, 12V, i.Austausch	alle Ponton Mod. (180,D,Db,Dc,190D,Db,220SE)	000 154 48 02	C 15 223
Lichtmaschine 160 Watt, 12V,	alle Ponton Mod. (180,D,Db,Dc,190D,Db,220SE)	G 000 154 48 02	C 15 224
Lichtmaschine 240 Watt	220 SE	127 150 01 50	C 15 225
Anker mit Kugellager	alle Ponton Mod. (180,D,Db,Dc,190D,Db,220SE)		C 15 226
Erregerwicklung, Satz	alle Ponton Mod. (180,D,Db,Dc,190D,Db,220SE)		C 15 227
Antriebslager	alle Ponton Mod. (180,D,Db,Dc,190D,Db,220SE)		C 15 228
Kugellager i.Antriebs- u.Kollektorlager	alle Ponton Mod. (180,D,Db,Dc,190D,Db,220SE)		C 15 229
Satz Kohlebürsten (2 Stück)	alle Ponton Mod. (180,D,Db,Dc,190D,Db,220SE)	000 154 27 14	C 15 230
Satz Kohlebürsten (2 Stück)	220 SE	000 154 34 14	C 15 231
Druckfeder (f.Kohlebürste)	alle Ponton Mod. (180,D,Db,Dc,190D,Db,220SE)	000 154 06 93	C 15 232
Reglerschalter	alle Ponton Mod. (180,D,Db,Dc,190D,Db,220SE)	000 154 55 06	C 15 233
Reglerschalter	alle Ponton Mod. (180,D,Db,Dc,190D,Db,220SE)	G 000 154 55 06	C 15 234
Reglerschalter	220 SE	000 154 94 06	C 15 235
Durchführungskondensator a.Regl. Kl.51 f.Radioeinb.	190SL,alle 220 S Mod. (SE)	000 156 20 01	C 15 236
Durchführungskondensator a.Regler Kl.61 u. Lima	alle 220 S Mod. (SE)	000 156 26 01	C 15 237
Durchführungskondensator a.Regl. Kl.61 b.Radioeinb.	190SL,alle 220 S Mod. (SE)	000 156 33 01	C 15 238
Drosselkondensator a.Regler Kl.DF b.Radioeinbau	190SL,alle 220 S Mod. (SE)	000 156 28 01	C 15 239
Durchführungskondensator a.Lichtmaschine Kl.D+	190SL,alle 220 S Mod. (SE)	000 156 30 01	C 15 240
Riemenscheibe f.Lichtmaschine	alle Ponton Mod. (180,D,Db,Dc,190D,Db,220a,220SE)	180 155 08 15	C 15 241
Riemenscheibe f.Lichtmaschine	180a,b,c,190,b,SL,219,alle 220 S Mod. (SE)	G 180 155 08 15	C 15 242
Riemenscheibe f.Lichtmaschine	220a	636 150 04 60	C 15 243
Riemenscheibe f.Lichtmaschine	220a	G 636 150 04 60	C 15 244
Riemenscheibe f.Lichtmaschine	220 SE	121 150 02 60	C 15 245
Scheibenfeder f.Riemenscheibe a.Lichtmaschine	alle Ponton Mod. (180,D,Db,Dc,190D,Db,220SE)		C 15 246
Gummitülle f.Reglerschalter a.Radlaufblech	180b,c	000 154 02 50	C 15 247
Träger f.Lichtmaschine	180a,b,c,190,b,SL	121 155 08 35	C 15 248
Träger f.Lichtmaschine	180a,b,c,190,b,SL	G 121 155 08 35	C 15 249
Träger f.Lichtmaschine Rechtslenker	180a,b,c,190,b,SL	121 155 03 35	C 15 250
Träger f.Lichtmaschine	220a,219,alle 220 S Mod.	180 155 02 35	C 15 251
Träger f.Lichtmaschine	220a,219,alle 220 S Mod.	G 180 155 02 35	C 15 252
Masseleitung (f.Träger a.Lichtmaschine)	180a,b,c,190,b,SL	121 150 03 32	C 15 253
Zwischenscheibe f.Lichtmaschine a.Träger	180a,b,c,190,b	121 155 00 76	C 15 254
Zwischenscheibe (f.Lichtmaschine a.Träger hinten)	180a,b,c,190,b	121 155 01 76	C 15 255
Hülse f.Lichtmaschine a.Träger vorn Rechtslenker	180a,b,c,190,b,SL	121 991 04 40	C 15 256
Gummischiene f.Lichtmaschine a.Träger vorn Rechtsl.	180a,b,c,190,b,SL	121 155 00 81	C 15 257
Tellerscheibe f.Lichtmaschine a.Träger vorn RL	180a,b,c,190,b,SL	121 155 00 82	C 15 258
Hülse f.Lichtmaschine a.Motorträger re.	180a,b,c,190,b,SL	180 991 06 40	C 15 259
Gummischiene f.Lichtmaschine a.Motorträger re.	180a,b,c,190,b,SL	120 155 00 81	C 15 260
Tellerscheibe (f.gummigelagerte Lichtmaschinenaufh.)	180a,b,c,190,b,SL	120 155 00 82	C 15 261
Scheibe f.Lichtmaschine a.Motorträger rechts	180a,b,c,190,b,SL	121 990 01 40	C 15 262
Abstandhülse 25,5 mm lg. f.Lichtm. a.Motortr. re.	180a,b,c,190,b,SL	121 155 00 53	C 15 263
Abstandhülse 31 mm lg. f.Lichtm. a.Motorträger	219,alle 220 S Mod.	180 155 06 53	C 15 264
Spannschraube f.Lichtm.nachstellung	180a,190,b,SL	G 121 155 01 23	C 15 265
Spannschraube f.Lichtm.nachstellung	180b,c	121 155 13 23	C 15 266
Spannschraube f.Lichtm.nachstellung	180b,c	G 121 155 13 23	C 15 267
Spannschraube f.Lichtm.nachstellung Rechtslenker	180a,b,c,190,b,SL	121 155 02 23	C 15 268
Spannschraube	220a,219,alle 220 S Mod.	G 180 155 03 23	C 15 269
Spannschraube Rechtslenker	alle 220 S Mod.	180 155 07 23	C 15 270
Sechskantschraube f.Spannschraube a.Zyl.k.geh.	220a,219,alle 220S Mod.	180 155 01 71	C 15 271
Spannmutter f.Lichtm.nachstellung	alle Ponton Mod. (180,D,Db,Dc,190D,Db)	121 155 00 72	C 15 272
Spannmutter f.Lichtm.nachstellung	alle Ponton Mod. (180,D,Db,Dc,190D,Db)	G 121 155 00 72	C 15 273
Klemmstück f.Lichtm.nachstellung	alle Ponton Mod. (180,D,Db,Dc,190D,Db)	121 155 01 28	C 15 274
Klemmstück f.Lichtm.nachstellung	alle Ponton Mod. (180,D,Db,Dc,190D,Db)	G 121 155 01 28	C 15 275
Hülse f.Spannschraube m.Klemmstück a.Zyl.k.geh.	190,SL	120 991 03 40	C 15 276
Zwischenscheibe f.Spannschraube m.Klemmstück	180a,b,c,190,b	121 155 00 76	C 15 277
Zwischenscheibe f.Spannschraube m.Klemmstück a.Wapu	180b,c	121 155 03 76	C 15 278
Zwischenscheibe f.Spannschraube m.Klemmstück a.Wapu	180a,b,c,190,b	121 155 01 76	C 15 279
Abstandring f.Spannschraube m.Klemmstück a.Wapu RL	180a,b,c,190,b,SL	121 155 00 51	C 15 280
Abstandring 4 mm stark f.Lichtm. a.Limaträger	219,alle 220 S Mod.	180 155 10 51	C 15 281

Ein Hinweis an unsere Kunden! Die Angabe unserer Bestellnummern, z.B. C 09 001, erleichtert uns die Arbeit bei Bestellungen erheblich. Darum bitten wir unsere Kunden, uns unsere Mühe durch Anhabung von Bestellnummern zu lohnen. Die Abwicklung von Bestellungen geht dann schneller vonstatten. Zu Ihrer Hilfestellung sei auf die Rubrik „kleines Autoantiquariat“, am Ende des Kataloges hingewiesen, in der Original-Ersatzteil-Kataloge und Literatur zu Ihrer besseren Information angeboten werden.

ZÜNDVERTEILER

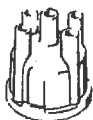

Verteilerscheibe mit Schleifkohle
180a,b,c,190,b,SL
000 158 06 02
C 15 287



Verteilerscheibe mit Schleifkohle
220a,219,alle 220S Mod.
000 158 07 02
C 15 288

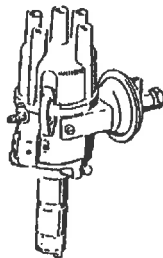

Verteilerläufer mit Gegengewicht
alle Ponton Mod. (180,D,Db,Dc,190D,Db)
000 158 15 31
C 15 293



Kontaktsatz
alle Ponton Mod. (180,D,Db,Dc,190D,Db)
000 158 07 90
C 15 291



Kontaktsatz ab Motor 55 00 905
190SL
000 158 06 90
C 15 292



Verteilerlaufstück
220a
000 158 03 31
C 15 294

Zündverteiler	180a,190,b	G 000 158 73 01	C 15 282
Zündverteiler	180b,c,190b	G 000 158 77 01	C 15 283
Zündverteiler	220a	G 180 150 01 13	C 15 284
Zündverteiler	219,alle 220 S Mod. (SE)	180 150 02 13	C 15 285
Zündverteiler	219,alle 220 S Mod. (SE)	G 180 150 02 13	C 15 286
Verteilerscheibe m.Schleifkohle	180a,b,c,190,b,SL	000 158 06 02	C 15 287
Verteilerscheibe m.Schleifkohle	220a,219,alle 220 S Mod.	000 158 07 02	C 15 288
Schleifkohle m.Feder	alle Ponton Mod. (180,D,Db,Dc,190D,Db)	000 158 00 34	C 15 289
Öler i.Gehäuse	alle Ponton Mod. (180,D,Db,Dc,190D,Db)	G 000 158 04 89	C 15 290
Kontaktsatz	alle Ponton Mod. (180,D,Db,Dc,190D,Db)	000 158 07 90	C 15 291
Kontaktsatz	190 SL	000 158 06 90	C 15 292
Verteilerläufer m.Gegengewicht (staubgeschützt)	alle Ponton Mod. (180,D,Db,Dc,190D,Db)	000 158 15 31	C 15 293
Verteilerlaufstück	220a	000 158 03 31	C 15 294
Staubschutzdeckel	180a,b,c,190,b	000 158 00 11	C 15 295
Blattfeder (f.Vertheilerscheibe)	alle Ponton Mod. (180,D,Db,Dc,190D,Db,220a,219)	000 158 03 33	C 15 296
Kondensator a.Gehäuse	180a,190,SL,220a,219,alle 220 S Mod.	000 156 11 01	C 15 297
Kondensator a.Gehäuse	180a,b,c,190,b,SL,220SE	000 156 49 01	C 15 298
Unterdruckversteller	180a,b,c,190,b	G 000 158 05 18	C 15 299
Unterdruckversteller	220a,219,alle 220 S Mod.	G 000 158 01 18	C 15 300
Unterdruckversteller	220 SE	000 158 06 18	C 15 301
Kupplung a.d.Achse	180a,b,c,190,b,SL,alle 220 S Mod.	000 158 05 09	C 15 302
Fiberscheibe f.Kupplung a.Zündverteiler	alle Ponton Mod. (180,D,Db,Dc,190D,Db)	000 158 01 76	C 15 303
Ausgleichscheibe 0,1 mm dick f.Kupplung	alle Ponton Mod. (180,D,Db,Dc,190D,Db)	000 158 00 52	C 15 304
Ausgleichscheibe 0,2 mm dick f.Kupplung	alle Ponton Mod. (180,D,Db,Dc,190D,Db)	000 158 04 52	C 15 305
Stift f.Kupplung a.Zündverteiler	180a,190,SL,220a,219,alle 220 S Mod.	000 158 04 74	C 15 306
Stift f.Kupplung a.Zündverteiler	alle Ponton Mod. (180,D,Db,Dc,190D,Db,220a,219)	000 158 07 74	C 15 307
Sprengring f.Kupplung a.Zündverteiler	alle Ponton Mod. (180,D,Db,Dc,190D,Db,220a,219)	000 158 02 77	C 15 308
Gewindebüchse	180a,190,b,220a,219,alle 220 S Mod.	000 158 00 59	C 15 309
Lager- Zündverteiler	180a,b,c,190,b,SL	G 121 150 02 07	C 15 310
Lager- Zündverteiler	220a	G 180 150 04 07	C 15 311
Lager- Zündverteiler	219	G 180 150 09 07	C 15 312
Lager- Zündverteiler	alle 220 S Mod. (SE)	180 150 14 07	C 15 313
Lager- Zündverteiler	alle 220 S Mod. (SE)	G 180 150 14 07	C 15 314
Lager f.Zündverteiler	220 SE	127 158 03 15	C 15 315
Verschlußschraube, M 30x1,5 f.Lg.-Zündverteiler	220 SE	127 158 00 71	C 15 316
Dichtung f.Lg.-Zündverteiler a.Zyl.k.geh.	220 SE	127 158 00 79	C 15 317
Verstellhebel m.Winkel	180a,190,SL,220a,219,alle 220 S Mod. (SE)	180 150 01 24	C 15 318
Verstellhebel m.Winkel	180a,190,SL,220a,219,alle 220 S Mod. (SE)	G 180 150 01 24	C 15 319
Verstellhebel	180a,b,c,190,b,SL,220SE	180 150 03 24	C 15 320
Verstellhebel	180a,b,c,190,b,SL,220SE	G 180 150 03 24	C 15 321
Verstellcenter	180a,b,c,190,b,SL,220SE	180 150 02 24	C 15 322
Verstellcenter	180a,b,c,190,b,SL,220SE	G 180 150 02 24	C 15 323
Schraubenfeder f.Verstellhebel a.Lager	180a,190,SL,220a,219,alle 220 S Mod. (SE)	136 993 08 01	C 15 324
Druckfeder (f.Zündverstellung)	180a,190,SL,220a,219,alle 220 S Mod. (SE)	186 993 24 01	C 15 325
Einstellschraube f.Zündverstellung	220a	186 305 01 15	C 15 326
Einstellschraube f.Zündverstellung	190,SL,220a,219,alle 220 S Mod. (SE)	186 158 00 70	C 15 327
Gummihülse f.Zündverstellung	190,SL,220a,219,alle 220 S Mod. (SE)	186 158 00 83	C 15 328
Klemmring f.Zündverstellung a.Lager Zündverteiler	220a	186 158 00 76	C 15 329
Hülse f.Zündverstellung	190,SL,220a,219,alle 220 S Mod. (SE)	186 158 00 51	C 15 330
Klemmfutter (f.Drahtzug-Zündverstellung)	190,SL,219,alle 220 S Mod. (SE)	198 150 00 29	C 15 331
Einstellschraube (f.Verstellhebel a.Lager)	180a,190,SL,alle 220 S Mod. (SE)	121 150 00 84	C 15 332
Rändelmutter f.Einstellschraube	180a,190,SL,alle 220 S Mod. (SE)	121 990 00 57	C 15 333
Scheibe f.Einstellschraube	180a,190,SL,alle 220 S Mod. (SE)	121 158 00 76	C 15 334
Lager m.Büchse (f.Zündverteiler u.Ölpumpengehäuse)	alle Ponton Mod. (180,D,Db,Dc,190D,Db,220SE)	180 150 01 07	C 15 335
Lager m.Büchse (f.Zündverteiler u.Ölpumpengehäuse)	alle Ponton Mod. (180,D,Db,Dc,190D,Db,220SE)	G 180 150 01 07	C 15 336
Schraubenrad (f.Zündverteilerantrieb)	alle Ponton Mod. (180,D,Db,Dc,190D,Db,220SE)	180 158 04 12	C 15 337
Schraubenrad (f.Zündverteilerantrieb)	alle Ponton Mod. (180,D,Db,Dc,190D,Db,220SE)	G 180 158 04 12	C 15 338
Zwischenring f.Lg.Zündverteiler a.Zyl.k.geh.	180a,b,c,190,b,SL,alle 220 S Mod. (SE)	121 158 00 51	C 15 339
Unterdruckleitung	180a,190,b	G 121 150 05 35	C 15 340
Unterdruckleitung, 900 mm lang	180b,c	000 158 01 35	C 15 341
Unterdruckleitung (v.Vertheiler z.Vergaser)	alle 220 S Mod. (SE)	G 180 150 02 35	C 15 342
Überwurfschraube f.Unterdruckleitung	180a,b,c,190,b,alle 220 S Mod.		C 15 343
Doppelkegelring f.Unterdruckleitung	180a,b,c,190,b,alle 220 S Mod.		C 15 344
Gummischlauch z.Unterdruckleitung	alle Ponton Mod. (180,D,Db,Dc,190D,Db,SL)	181 997 03 82	C 15 345
Schlauchband	180a,b,c,190,b,220a,219,alle 220 S Mod.	181 997 00 90	C 15 346
Federklammer f.Kraftstoff- u.Unterdruckleitung	180a,190,b,220a,219,alle 220 S Mod. (SE)	180 993 05 25	C 15 347
Anschlußstück f.Unterdruckanschluß a.Vergaser	alle Ponton Mod. (180,D,Db,Dc,190D,Db,SL,220SE)	181 158 01 37	C 15 348
Massekabel (v.Zündverteiler z.Zyl.kopf)	180a,b,c,190,b,SL,alle 220 S Mod. (SE)	121 150 02 32	C 15 349

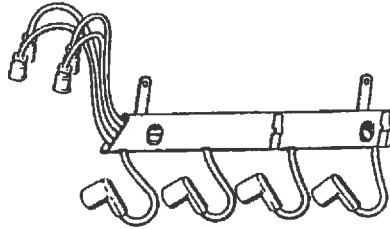

ZÜNDKABEL

Zündkabelsatz m.Schutzrohr	180a,b,c,190,b,SL	G 121 150 03 19	C 15 350
Zündkabelsatz m.Schutzrohr	220a,219,alle 220 S Mod. (SE)	G 180 150 03 19	C 15 351
Zündleitungsstecker, entstört	alle Ponton Mod. (180,D,Db,Dc,190D,Db)	000 156 15 10	C 15 352
Kabelhülse	alle Ponton Mod. (180,D,Db,Dc,190D,Db)	000 159 00 38	C 15 353
Entstörstecker f.Radio-Einbau SW	180a,b,c,190,b,SL,alle 220 S Mod.	000 156 17 10	C 15 354
Regenschutzhülse f.Zündverteiler	alle Ponton Mod. (180,D,Db,Dc,190D,Db)	000 159 00 85	C 15 355
Gummikappe f.Zündkabel SW b.Radio-Einbau	alle 220 S Mod.	000 159 05 85	C 15 356
Gummitülle (f.Schutzrohr)	alle Ponton Mod. (180,D,Db,Dc,190D,Db)	000 997 22 81	C 15 357
Zündkabel (f.Zündspule-Verteiler)	alle Ponton Mod. (180,D,Db,Dc,190D,Db)	180 150 06 18	C 15 358
Gummitülle	alle Ponton Mod. (180,D,Db,Dc,190D,Db)	159 546 00 37	C 15 359
Krallenkabelschuh	alle Ponton Mod. (180,D,Db,Dc,190D,Db)		C 15 360
Krallenkabelschuh	alle Ponton Mod. (180,D,Db,Dc,190D,Db)		C 15 361

WICHTIGER HINWEIS !

Vor Bestellung von Zündkerzen unbedingt die für den Motor benötigte Gewindelänge feststellen.
Verwechslungen können zu Motorstörungen, unter Umständen sogar zu Motorschäden führen!
Die Gewindelänge sind: bei Kurzgewinde 12 - 12,7 mm;
bei Langgewinde 18 - 19 mm

ZÜNDKERZE



Zündkerze Gew.länge Kurz,	W 175 T 1	180	000 159 19 03	C 15 362
Zündkerze Gew.länge Kurz,	W 145 T 1	180		C 15 362a
Zündkerze Gew.länge Kurz, entstört,	WR 175 T 1	180		C 15 362b
Zündkerze Gew.länge Kurz, entstört,	WR 145 T 1	180		C 15 362c
Zündkerze Gew.länge Kurz,	W 175 T 7	180a,b,c,190,b,219,220S,SA/C,S/Coupe	000 159 59 03	C 15 363
Zündkerze Gew.länge Kurz, entstört,	WR 175 T 7	180a,b,c,190,b,219,220S,SA/C,S,Coupe		C 15 363a
Zündkerze Gew.länge Lang,	W 200 T 27	190b,SL,219,220S,SA/C,S/Coupe	000 159 52 03	C 15 363b
Zündkerze Gew.länge Lang, entstört,	WR 200 T 27	190b,SL,219,220S,SA/C,S/Coupe		C 15 363c
Zündkerze Gew.länge Kurz,	W 225 T 7	220a	000 159 18 03	C 15 364
Zündkerze Gew.länge Kurz, entstört,	WR 225 T 7	220a		C 15 364a
Zündkerze Gew.länge Lang,	W 225 T 28	220SE	000 159 80 03	C 15 365
Zündkerze Gew.länge Lang, entstört,	WR 225 T 28	220SE		C 15 365a



ZÜNDSPULE

Zündspule a.d.Stirnwand	180a,b,c,190,b,SL	000 158 00 03	C 15 366
Zündspule a.d.Stirnwand	220a,219,alle 220 S Mod.	000 158 07 03	C 15 367
Entstörkondensator m.isol.Rückleitung z.Z.sp.kl.15	190SL,alle 220 S Mod. (SE)	000 156 29 01	C 15 368



Ein Blick ins Ersatzteillager!

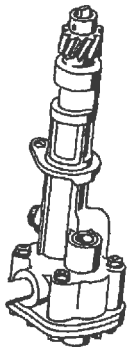

Ölpumpe ohne Saugrohr
180
136 180 26 01
C 18 001

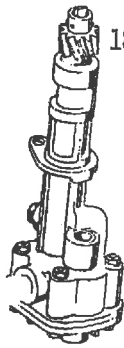

Ölpumpe ohne Saugrohr
180D,Db
636 180 26 01
C 18 002

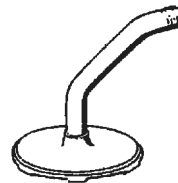

Saugrohr zur Ölpumpe, Flansch-Ausführung
180,D,Db
636 180 19 52
C 18 003

Ölpumpe ohne Saugrohr
Ölpumpe ohne Saugrohr
Saugrohr z.Ölpumpe Flansch-Ausführung
Lagerbüchse
Antriebswelle
Antriebswelle
Schraubenrad (z.Ölpumpenantrieb)
Schraubenrad 11 Zähne (f.Ölpumpenantrieb)
Spannstift f.Schraubenrad, 4x20 DIN 1481
Ölpumpenachse m.Ölpumpenzahnrad

180
180D,Db
180,D,Db
180,D,Db
180
180D,Db
180
180D,Db
180,D,Db
180,D,Db

136 180 26 01 C 18 001
636 180 26 01 C 18 002
636 180 19 52 C 18 003
136 181 01 50 C 18 004
181 180 00 07 C 18 005
636 180 05 07 C 18 006
181 181 00 08 C 18 007
136 181 01 08 C 18 008
181 180 00 08 C 18 009
181 180 00 08 C 18 010

M 121, OM 621, M 180, M 127

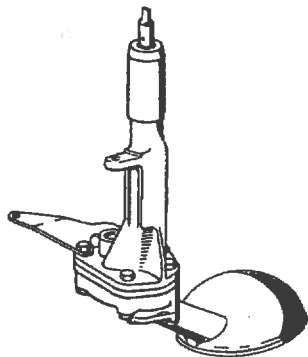

Ölpumpe vollständig
180a,b,c,Dc,alle 190 Mod.
121 180 13 01
C 18 011

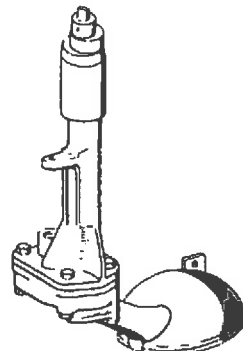

Ölpumpe
220a,219,220S,SA/C,S/Coupe
180 180 06 01
C 18 012

Ölpumpe vollständig
Ölpumpe
Lagerbüchse oben
Antriebswelle m.Zahnrad
Antriebswelle m.Zahnrad
Ölpumpenachse m.Zahnrad
Ölpumpenachse m.Zahnrad
Halter
Saugkorb
Saugkorb
Sieb
Sprengring
Dichtbeilage f.Unterteil u.Saugkorb a.Oberteil
Saugrohr m.Saugkorb
Rohrschelle (f.Saugrohr-Ölpumpe)
Nocken (a.d.Ölpumpenantriebswelle f.Kraftstoff-F.p.)
Spannstift (f.Nocken)
Lager (f.Ölpumpenantrieb)
Schraubenrad
Druckstück (f.Ölpumpenantrieb)
Druckstück (f.Ölpumpenantrieb)
Gummiring f.Druckstück a.Zyl.k.geh.
Abdeckscheibe f.Druckstück a.Zyl.k.geh.
Verschlußschraube, CM 26x1,5 DIN 7604
Verschlußschraube, CM 26x1,5 DIN 7604

180a,b,c,Dc,alle 190 Mod.
220a,219,alle 220 S Mod. (SE)
alle Ponton Mod. (180,D,Db)
180a,b,c,Dc,alle 190 Mod.
220a,219,alle 220 S Mod.
180a,b,c,Dc,alle 190 Mod.
220a,219,alle 220 S Mod.
180a,b,c,Dc,alle 190 Mod.
180a,b,c,Dc,alle 190 Mod.
220 SE
alle Ponton Mod. (180,D,Db,220a,219,220S,SA/C,SC)
180a,b,c,Dc,alle 190 Mod.,220 SE
180a,b,c,Dc,alle 190 Mod.,220 SE
220a,219,alle 220 S Mod.
220a,219,alle 220 S Mod.
alle Ponton Mod. (180,D,Db,Dc,190D,Db,220SE)
alle Ponton Mod. (180,D,Db,Dc,190D,Db,220SE)
180Dc,190D,Db,220SE
180Dc,190D,Db,220SE
180Dc,190D,Db,220SE
180Dc,190D,Db,220SE
180Dc,190D,Db,220SE
180Dc,190D,Db,220SE
180Dc,190D,Db,220SE
180Dc,190D,Db,220SE

121 180 13 01 C 18 011
180 180 06 01 C 18 012
180 181 01 50 C 18 013
121 180 03 07 C 18 014
180 180 03 07 C 18 015
121 180 01 08 C 18 016
180 180 01 08 C 18 017
121 181 03 95 C 18 018
G 121 180 14 52 C 18 019
180 180 15 52 C 18 020
121 180 01 55 C 18 021
000 994 23 35 C 18 022
121 186 00 80 C 18 023
180 180 08 52 C 18 024
186 995 09 44 C 18 025
180 091 01 12 C 18 026
C 18 027
G 621 180 00 18 C 18 028
G 621 180 01 04 C 18 029
126 180 00 44 C 18 030
G 126 180 00 44 C 18 031
621 997 00 40 C 18 032
126 990 01 40 C 18 033
C 18 034
G C 18 035

ÖLFILTER



Spule
alle Ponton Mod. (180b,c,Dc,190b,D,Db)
000 184 05 12
C 18 071

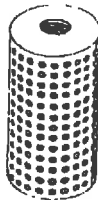

Filtereinsatz Micronic-Einsatz
180,a,190,SL,220a,219,alle 220S Mod.
000 184 22 25
C 18 076



Filtereinsatz
180a,b,c,Dc,alle 190 Mod.,220SE
000 184 42 25
C 18 077

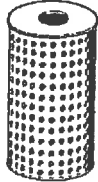

Filtereinsatz
180a,b,c,190,SL,220SE
000 184 43 25
C 18 078



Filtereinsatz,ab km-Stand 501
180Dc,190b,D,Db
000 184 47 25
C 15 079

Ölfilter kpl.	180	G 000 184 47 01	C 18 036
Ölfilter kpl.	180D,Db	000 184 48 01	C 18 037
Ölfilter kpl.	180D,Db	G 000 184 48 01	C 18 038
Ölfilter vollständig	180a,b,c,alle 190 Mod.	G 000 184 78 01	C 18 039
Ölfilter vollständig	180b,c,alle 220 S Mod.	000 184 97 01	C 18 040
Ölfilter vollständig	180b,c,alle 220 S Mod.	G 000 184 97 01	C 18 041
Ölfilter vollständig	180 Dc	G 001 184 10 01	C 18 042
Ölfilter vollständig	220a	G 180 180 07 11	C 18 043
Ölfilter vollständig	219,alle 220 S Mod. (SE)	000 184 49 01	C 18 044
Ölfiltergehäuse-Oberteil m.VerschluÙscheibe	180,D,Db	181 180 01 38	C 18 045
Ölfiltergehäuse-Oberteil m.VerschluÙscheibe	180,D,Db	G 181 180 01 38	C 18 046
Ölfiltergehäuse-Oberteil	180a,190,SL,alle 220 S Mod.	121 184 01 08	C 18 047
Ölfiltergehäuse-Oberteil	180a,b,c,alle 190 Mod.	G 000 184 08 02	C 18 048
Ölfiltergehäuse-Oberteil	180b,c,Dc,220SE	000 184 11 08	C 18 049
Ölfiltergehäuse-Oberteil	180b,c,Dc,220SE	G 000 184 11 08	C 18 050
Ölfiltergehäuse-Oberteil	220a,219,alle 220 S Mod. (SE)	180 184 08 02	C 18 051
Ölfiltergehäuse-Oberteil	220a,219,alle 220 S Mod. (SE)	G 180 184 08 02	C 18 052
Ventilkegel f.ÖlÜberdruckventil	alle Ponton Mod.	181 184 00 30	C 18 053
Feder f.ÖlÜberdruckventil	alle Ponton Mod.	181 993 06 01	C 18 054
VerschluÙschraube f.ÖlÜberdruckventil	alle Ponton Mod. (180b,c,Dc,190b,D,Db)	181 184 00 56	C 18 055
VerschluÙschraube	alle Ponton Mod. (180Dc)	000 184 05 56	C 18 056
Schraubstutzen oben (f.Öldruckmesserleitungsanschl.)	180a,b,c,Dc,alle 190 Mod.,220SE	181 184 01 17	C 18 057
Schraubstutzen oben (f.Öldruckmesserleitungsanschl.)	alle Ponton Mod. (180Dc)	G 181 184 01 17	C 18 058
Schraubstutzen oben (f.Öldruckmesserleitungsanschl.)	alle Ponton Mod. (180Dc)	180 184 01 17	C 18 059
Schraubstutzen oben (f.Öldruckmesserleitungsanschl.)	180Dc,220SE	G 180 184 01 17	C 18 060
Schmierölpaltfilter (o.Micronic-Einsatz)	180D,Db	000 184 30 01	C 18 061
Schmierölpaltfilter (o.Micronic-Einsatz)	180D,Db	G 000 184 30 01	C 18 062
Dichtring zu Filtereinsatz	180a,b,c,Dc,alle 190 Mod.,220SE	000 184 33 80	C 18 063
Gehäuse	alle Ponton Mod. (180b,c,Dc,190b,D,Db,220a)	000 184 14 02	C 18 064
Gehäuse	alle Ponton Mod. (180b,c,Dc,190b,D,Db,220a)	G 000 184 14 02	C 18 065
Gehäuse	180a,b,c,alle 190 Mod.,220SE	000 184 17 02	C 18 066
Gehäuse	180a,b,c,alle 190 Mod.,220SE	G 000 184 17 02	C 18 067
Gehäuse-Unterteil	180b,c,Dc,220SE	000 184 23 02	C 18 068
Gehäuse-Unterteil	180b,c,Dc,220SE	G 000 184 23 02	C 18 069
Dichtring	180a,b,c,Dc,alle 190 Mod.,220SE	000 184 32 80	C 18 070
Spule	alle Ponton Mod. (180b,c,Dc,190b,D,Db)	000 184 05 12	C 18 071
Spule	alle Ponton Mod. (180b,c,Dc,190b,D,Db)	G 000 184 05 12	C 18 072
Auslaufring m.Dichtring	alle Ponton Mod. (180b,c,Dc,190b,D,Db)	000 184 00 15	C 18 073
Auslaufring m.Dichtring	alle Ponton Mod. (180b,c,Dc,190b,D,Db)	G 000 184 00 15	C 18 074
Dichtring	alle Ponton Mod. (180b,c,Dc,190b,D,Db,220a)	000 184 06 80	C 18 075
Filtereinsatz (Micronic-Einsatz)	180,a,190,SL,220a,219,alle 220 S Mod.	000 184 22 25	C 18 076
Filtereinsatz sh. Betriebsanleitung	180a,b,c,Dc,alle 190 Mod.,220SE	000 184 42 25	C 18 077
Filtereinsatz sh. Betriebsanleitung	180a,b,c,190,SL,220SE	000 184 43 25	C 18 078
Filtereinsatz (ab km-Stand 501)	180Dc,190b,D,Db	000 184 47 25	C 18 079
Dichtung	alle Ponton Mod. (220a,219)	000 184 17 80	C 18 080
Sechskantmutter, M 14x1,5	alle Ponton Mod. (180b,c,Dc,190b,D,Db,220a)	000 990 49 51	C 18 081
Dichtring (f.Ölfiltergehäuse-Oberteil u.Unterteil)	alle Ponton Mod.	181 997 03 41	C 18 082
Sechskantschraube, M 10x160 (f.Bef.d.Ölf.geh.)	alle Ponton Mod. (180Dc)		C 18 083
Sechskantschraube, M 10x160 (f.Bef.d.Ölf.geh.)	alle Ponton Mod. (180Dc)	G	C 18 084
Sechskantschraube, M 10x150 (f.Bef.d.Ölf.geh.)	180b,c,Dc,220SE		C 18 085
Sechskantschraube, M 10x150 (f.Bef.d.Ölf.geh.)	180b,c,Dc,220SE	G	C 18 086
Dichtung (zw.Anschlußflansch u.Ölfiltergehäuse)	180,D,Db	636 184 06 80	C 18 087
Dichtring f.Ölfiltergehäuse bzw.Motorstütze	180,D,Db	636 997 00 44	C 18 088
Dichtbeilage f.Ölfiltergehäuse a.Zyl.k.gehäuse	alle Ponton Mod. (180,D,Db,220a,219)	121 184 00 80	C 18 089
Dichtbeilage f.Ölfiltergehäuse a.Zyl.k.geh.	220a,219,alle 220 S Mod. (SE)	180 184 04 80	C 18 090
Hohlschraube f.Ölfiltergehäuse bzw. Motorstütze	180,D,Db	181 990 05 63	C 18 091
Hohlschraube f.Ölfiltergehäuse bzw. Motorstütze	180,D,Db	G 181 990 05 63	C 18 092

M 136, OM 636

ÖLÜBERDRUCKVENTIL



Stahlkugel in Ölüberdruckventil
180,D,Db

C 18 095

Feder
180,D,Db
136 993 07 05
C 18 096

Ölüberdruckventil (a.Zyl.k.gehäuse)	180,D,Db	136 180 04 15	C 18 093
Ölüberdruckventil (a.Zyl.k.gehäuse)	180,D,Db	G 136 180 04 15	C 18 094
Stahlkugel i.Ölüberdruckventil	180,D,Db		C 18 095
Feder	180,D,Db	136 993 07 05	C 18 096
Verschlußschraube f.Ölüberdr.ventil	180,D,Db	136 997 11 30	C 18 097
Verschlußschraube f.Ölüberdr.ventil	180,D,Db	G 136 997 11 30	C 18 098
Ölleitung (v.Zyl.k.geh. z.Ölfilter)	180,D,Db	181 180 03 21	C 18 099
Ölleitung (v.Zyl.k.geh. z.Ölfilter)	180,D,Db	G 181 180 03 21	C 18 100
Ölleitung (v.Zyl.k.geh. z.Zyl.kopf)	180D,Db	G 636 180 06 25	C 18 101
Hohlschraube f.Ölleitung a.Zyl.k.geh.	180D,Db		C 18 102
Ölleitung (z.Kipphebelschmierung a.Zyl.kopf)	180D,Db	636 180 01 27	C 18 103
Ölleitung (z.Kipphebelschmierung a.Zyl.kopf)	180D,Db	G 636 180 01 27	C 18 104
Hohlschraubstutzen f.Ölleitung a.Zyl.kopf	180D,Db		C 18 105

M 121, OM 621, M 180, M 127

ÖLÜBERDRUCKVENTIL



Feder in Ölüberdruckventil
alle Ponton Mod.(180,D,Db)
186 993 17 01
C 18 110

Kolben in Ölüberdruckventil
alle Ponton Mod.(180,D,Db)
159 181 00 42
C 18 111

Ölüberdruckventil 6 atü	alle Ponton Mod. (180,D,Db,220a,219)	121 180 01 15	C 18 106
Ölüberdruckventil 6 atü	alle Ponton Mod. (180,D,Db,220a,219)	G 121 180 01 15	C 18 107
Ölüberdruckventil	220a,219	186 180 02 33	C 18 108
Ölüberdruckventil	220a,219	G 186 180 02 33	C 18 109
Feder in Ölüberdruckventil	alle Ponton Mod. (180,D,Db)	186 993 17 01	C 18 110
Kolben in Ölüberdruckventil	alle Ponton Mod. (180,D,Db)	159 181 00 42	C 18 111
Sicherungsring	alle Ponton Mod. (180,D,Db)		C 18 112
Verschlußschraube (f.Ölüberdr.ventil) a.Zyl.k.geh.	alle 220 S Mod.	127 184 01 56	C 18 113
Verschlußschraube (f.Ölüberdr.ventil) a.Zyl.k.geh.	alle 220 S Mod.	G 127 184 01 56	C 18 114



*Provisionsfrei
mieten oder kaufen!*

NIEMÖLLER IMMOBILIEN

Niemöller Immobilien GmbH & Co. KG
Markircher Straße 6
68229 Mannheim **Telefon: +49 (0)621 - 4006767 0**
Telefax: +49 (0)621 - 481151

WWW.NIEMOELLER-IMMOBILIEN.DE

20 MOTORKÜHLUNG

WASSERPUMPE

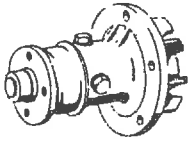

Wasserpumpe ohne Riemenscheibe
180,D,Db
181 200 12 01
C 20 001

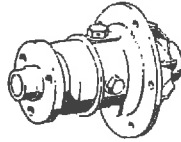

Wasserpumpe
180a,b,c,Dc,190,b,D,Db,220SE
127 200 01 01
C 20 004

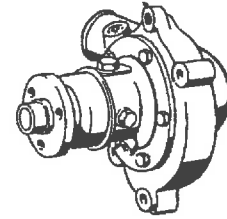

Wasserpumpe Sonderwunsch 300 W-Lima
190D,219,220S,SA/C,S/Coupe
621 200 02 01
C 20 007

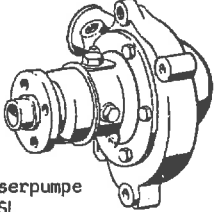

Wasserpumpe
190SL
121 200 09 01
C 20 006

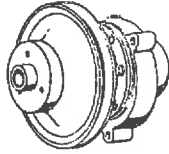

Wasserpumpe
220a
180 200 06 01
C 20 009

Wasserpumpe o.Riemenscheibe	180,D,Db	181 200 12 01	C 20 001
Wasserpumpe o.Riemenscheibe i.Austausch	180,D,Db	181 200 12 01	C 20 002
Wasserpumpe o.Riemenscheibe	180,D,Db	G 181 200 12 01	C 20 003
Wasserpumpe	180a,b,c,Dc,alle 190 Mod.(SL),220SE	127 200 01 01	C 20 004
Wasserpumpe i.Austausch	180a,b,c,Dc,alle 190 Mod.(SL),220SE	127 200 01 01	C 20 005
Wasserpumpe	180a,b,c,Dc,alle 190 Mod.(SL),220SE	G 127 200 01 01	C 20 006
Wasserpumpe SW 300 Watt-Lima	190D,219,alle 220 S Mod.(SE)	621 200 02 01	C 20 007
Wasserpumpe	190 SL	121 200 09 01	C 20 008
Wasserpumpe	220a	180 200 08 01	C 20 009
Wasserpumpe i.Austausch	220a	180 200 08 01	C 20 010
Wasserpumpe	220a	G 180 200 08 01	C 20 011
Lagergehäuse	180,D,Db	636 201 00 10	C 20 012
Dichtung	180,D	181 200 00 60	C 20 013
Wasserpumpenwelle	180,D	636 200 03 02	C 20 014
Wasserpumpenwelle	180,D,Db	181 201 01 05	C 20 015
Wasserpumpenwelle	alle Ponton Mod.(180,D,Db)	180 201 04 05	C 20 016
Flügelrad	180,D,Db	181 201 00 07	C 20 017
Flügelrad	180,D	136 201 03 07	C 20 018
Flügelrad	180a,190,SL,220a,219,alle 220 S Mod.(SE)	180 201 02 07	C 20 019
Flügelrad	180a,b,c,Dc,alle 190 Mod.,alle 220 S Mod.	127 201 01 07	C 20 020
Wasserpumpenpackung	180,D	000 201 05 19	C 20 021
Deckel (f.Dichtringhalter)	alle Ponton Mod.	312 201 02 59	C 20 022
Druckfeder	alle Ponton Mod.	180 993 11 01	C 20 023
Schleifringkäfig	alle Ponton Mod.	312 201 03 58	C 20 024
Dichtring	alle Ponton Mod.	312 201 01 18	C 20 025
Schleifring	alle Ponton Mod.	312 201 01 19	C 20 026
Dichtring	alle Ponton Mod.	136 997 00 47	C 20 027
Ring-Rillenlager i.Wapugehäuse	alle Ponton Mod.		C 20 028
Sg. Ring	alle Ponton Mod.		C 20 029
Abstandhülse	180,D	636 201 00 42	C 20 030
Abstandhülse	180,D,Db	181 201 00 51	C 20 031
Abstandhülse	alle Ponton Mod.(180,D,Db)	180 201 01 51	C 20 032
Dichtscheibe	180,D	136 201 00 78	C 20 033
Dichtring	180,D		C 20 034
Gewinding	180,D	136 201 00 21	C 20 035
Ring-Rillenlager i.Wapugehäuse	alle Ponton Mod.		C 20 036
Dichtringhalter	alle Ponton Mod.	180 200 00 60	C 20 037
Dichtring (i.Dichtringhalter)	alle Ponton Mod.	180 997 01 47	C 20 038
Verschlußschraube a.Lg.geh. f.Belüftung	alle Ponton Mod.	186 997 02 30	C 20 039
Zwischenring (f.Kugellager)	180,D	148 201 00 18	C 20 040
Zwischenring (f.Kugellager)	180,D,Db	181 201 00 18	C 20 041
Zwischenring	alle Ponton Mod.(180,D,Db,190 SL)	180 201 00 18	C 20 042
Nabe f.Riemenscheibe	180,D,Db,190D,SL	121 202 00 14	C 20 043
Nabe f.Riemenscheibe	180,D	636 202 01 14	C 20 044

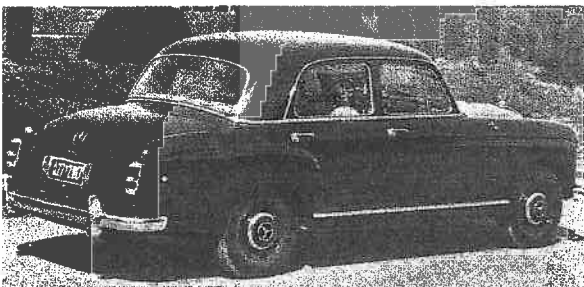

190

Gleiche Karosserie und gleiches Fahrwerk wie Typ 180, jedoch neuer Hängeventil-Motor und bessere Ausstattung. Äußeres Merkmal: Zierleiste um Gürtellinie
Baumuster Motor 121.920
Baumuster Fahrgestell 121.01
Reihen 4 Zylinder-Vergaser Motor
Bohrung 85,00 mm, Hub 83,6 mm, Hubraum 1897 ccm
Verdichtungsverhältnis = 7,5:1
Leistung 75 PS bei 4600 U/min
Eingelenk Hinterachse
Übersetzungsverhältnis 1:4,10
Höchstgeschwindigkeit 140 km/h
gebaut von März 1956 bis August 1959
Gesamtstückzahl 61345 Wagen

Nabe

alle Ponton Mod. (180,D,Db,190SL,220a)

180 202 00 14 C 20 045

M 121, OM 621, M 180

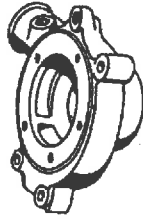

WASSERPUMPENGEHÄUSE

Wasserpumpengehäuse	180a,190,SL,220a,219,alle 220 S Mod. (SE)	180 201 03 01	C 20 046
Wasserpumpengehäuse	180a,190,SL,220a,219,alle 220 S Mod. (SE)	G 180 201 03 01	C 20 047
Wasserpumpengehäuse, M 16x1,5 DIN 906-4D	180a,b,c,Dc,alle 190 Mod.,220SE	127 201 02 01	C 20 048
Wasserpumpengehäuse	180a,b,c,Dc,alle 190 Mod.,220SE	G 127 201 02 01	C 20 049
Wasserpumpengehäuse Rechtslenker SW 300 Watt Lima	180a,190,SL	121 201 01 01	C 20 050
Wasserpumpengehäuse Rechtslenker SW 300 Watt	180a,b,c,Dc,alle 190 Mod.	121 201 04 01	C 20 051
Wasserpumpengehäuse Rechtslenker SW 300 Watt	180a,b,c,Dc,alle 190 Mod.	G 121 201 04 01	C 20 052
Dichtung (f.Wapugeh. a.Lg.gehäuse)	alle Ponton Mod. (180,D,Db)	180 201 00 80	C 20 053
Dichtung f.Wapu a.Zyl.k.geh.	alle Ponton Mod. (180,D,Db)	180 203 03 80	C 20 054
Einschraubstutzen a.Wapugeh. f.Kurzschlußleitg.	180a,190,D,220a,219,alle 220 S Mod.	180 203 01 08	C 20 055
Entlüftungsleitung f. Wapu	180a,190,SL	121 200 01 58	C 20 056
Entlüftungsleitung f. Wapu f.Rechtslenker	180a,b,c,Dc,alle 190 Mod.	121 200 03 58	C 20 057
Entlüftungsleitung f. Wapu	180a,b,c,Dc,alle 190 Mod.	G 121 200 03 58	C 20 058
Entlüftungsleitung f. Wapu	220a,219,alle 220 S Mod. (SE)	180 200 00 58	C 20 059
Entlüftungsleitung f. Wapu	alle 220 S Mod.	180 200 02 58	C 20 060
Hohlschraube f.Entlüftungsleitung a.Wapu u.Zyl.kopf	alle Ponton Mod. (180,D,Db)	G	C 20 061
Rohrbogen (f.Heizungsanschluß)	180a,190,SL,220a,219,alle 220 S Mod. (SE)	180 200 00 19	C 20 062
Rohrbogen (f.Heizungsanschluß)	180a,190,SL,220a,219,alle 220 S Mod. (SE)	G 180 200 00 19	C 20 063
Heizungsanschluß	180a,b,190,b,SL,alle 220 S Mod. (SE)	180 200 04 19	C 20 064
Heizungsanschluß	180a,b,190,b,SL	G 180 200 04 19	C 20 065
Heizungsanschluß	180c	180 200 10 19	C 20 066
Heizungsanschluß	180c	G 180 200 10 19	C 20 067
Rohrbogen f.Heizungsanschluß	180Dc,190D,Db	621 200 00 19	C 20 068
Rohrbogen f.Heizungsanschluß	180Dc,190D,Db	G 621 200 00 19	C 20 069
Überwurfschraube (a.Zyl.kopf) f.Heizungsanschluß	180Dc,190D,Db	G 621 990 00 68	C 20 070
Rohrbogen (f.Heizungsanschluß)	220 SE	127 200 03 19	C 20 071
Übergangsstutzen f.Heizungsanschluß a.Zyl.kopf	220 SE	180 997 01 71	C 20 072

M 136, OM 636

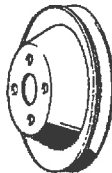

RIEMENSCHLEIBE

Riemenscheibe (f.Wapu a.Nabe geschraubt)	180,D,Db	181 205 04 10	C 20 073
Riemenscheibe (f.Wapu a.Nabe geschraubt)	180,D,Db	G 181 205 04 10	C 20 074
Dichtring (zw. Wapu u. Zyl.kopf)	180,D,Db	153 201 00 80	C 20 075

M 121, OM 621, M 180, M 127

Riemenscheibe (f.Lüfter-Wapu)	alle Ponton Mod. (180,D,Db,190SL,220a,219,220SE)	121 205 01 10	C 20 076
Riemenscheibe (f.Lüfter-Wapu)	180a,b,c,Dc,alle 190 Mod. (SL),alle 220 S (SE)	G 121 205 01 10	C 20 077
Riemenscheibe (f.Lüfter-Wapu)	190D,SL	121 205 00 10	C 20 078
Riemenscheibe (f.Lüfter-Wapu)	190D,SL	G 121 205 00 10	C 20 079
Riemenscheibe (a.d.Nabe f.Wapu)	219,220SE	180 205 07 10	C 20 080

M 136, OM 636

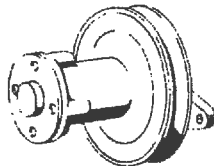

LÜFTERLAGERBOCK

Träger m.Gewindebüchse	180,D,Db	181 200 04 39	C 20 081
Träger m.Gewindebüchse	180,D,Db	G 181 200 04 39	C 20 082
Sechskantmutter f.Träger-Lüfterbock a.Zyl.k.geh.	180,D,Db	136 990 09 51	C 20 083
Lüfterlagerbock m.Riemenscheibe	180,D,Db	181 200 02 28	C 20 084
Lüfterlagerbock m.Riemenscheibe	180,D,Db	G 181 200 02 28	C 20 085
Lüfterlagerbock	180,D,Db	181 205 00 01	C 20 086
Lüfterlagerbock	180,D,Db	G 181 205 00 01	C 20 087
Riemenscheibe (f.Lüfter)	180,D,Db	181 200 07 05	C 20 088
Riemenscheibe (f.Lüfter)	180,D,Db	G 181 200 07 05	C 20 089
Simmerring	180,D,Db	000 997 25 46	C 20 090

Ring-Rillenlager a.Lüfterlagerbock	180,D,Db		C 20 091
Abstandrohr	180,D,Db	186 205 00 53	C 20 092
Sg.-Ring	180,D,Db		C 20 093
Zentrierring (f.Lüfter)	180,D,Db	181 205 00 26	C 20 094
Zentrierring (f.Lüfter)	180,D,Db	G 181 205 00 26	C 20 095
Scheibe f.Lüfterlagerbock a.Träger	180,D,Db	181 990 14 40	C 20 096

M 136, OM 636

KÜHLWASSERAUSLAUFSTUTZEN

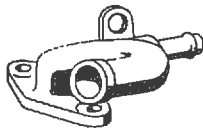

Kühlwasserauslaufstutzen	180	181 200 00 56	C 20 097
Kühlwasserauslaufstutzen	180	G 181 200 00 56	C 20 098
Kühlwasserauslaufstutzen	180D,Db	636 200 02 56	C 20 099
Kühlwasserauslaufstutzen	180D,Db	G 636 200 02 56	C 20 100
Gummitülle (f.Halter Kabelführung)	180	000 997 22 81	C 20 101
Gummitülle f.Verschluß d.Kühlwasserauslaufstutzen	180,D,Db	120 203 00 81	C 20 102
Dichtung f.Befestigung d.Kühlwasserauslaufstutzen	180	136 203 01 80	C 20 103
Sechskantschraube, M 12x140 f.Bef.d.Kühlw.ausl.st.	180	136 990 05 01	C 20 104
Sechskantschraube, M 12x140 f.Bef.d.Kühlw.ausl.st.	180	G 136 990 05 01	C 20 105
Schraubnippel f.Entl.leitung a.Zyl.kopf	180D,Db	636 203 01 67	C 20 106
Gummischlauch, schwarz 5x9 Ø x 30 mm lang	180D,Db	000 997 58 82	C 20 107
Entlüftungsrohr	180D,Db	636 200 01 58	C 20 108
Entlüftungsrohr	180D,Db	G 636 200 01 58	C 20 109

M 121, OM 621, M 180

KÜHLWASSERAUSLAUFSTUTZEN



Kühlwasserauslaufstutzen	180a,b,c,190,b,219,alle 220 S Mod. (SE)	180 203 06 31	C 20 110
Kühlwasserauslaufstutzen	180a,b,c,190,b,219,alle 220 S Mod. (SE)	G 180 203 06 31	C 20 111
Kühlwasserauslaufstutzen	180Dc,190D,Db	G 621 203 00 31	C 20 112
Kühlwasserauslaufstutzen	220a	G 180 200 04 56	C 20 113
Dichtung f.Kühlwasserauslaufstutzen a.Zyl.kopf	alle Ponton Mod. (180,D,Db)	180 203 05 80	C 20 114
Sechskantmutter, M8 f.Kühlwasserauslaufstutzen	alle Ponton Mod. (180,D,Db)	000 990 08 51	C 20 115

190 SL

KÜHLWASSERAUSLAUFSTUTZEN

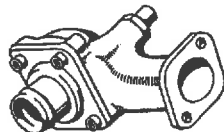

Kühlwasserauslaufstutzen	190 SL	121 200 03 15	C 20 116
Thermostat	190 SL	000 203 64 75	C 20 117
Dichtring f.Deckel	190 SL	121 203 01 80	C 20 118
Deckel	190 SL	121 203 01 74	C 20 119
Einschraubstutzen	190 SL	121 203 01 08	C 20 120
Gummischlauch 12x18x30	190 SL		C 20 121

M 127



KÜHLWASSERAUSLAUFSTUTZEN

Kühlwasserauslaufstutzen	220 SE	127 203 04 31	C 20 122
Anschlußstück f.Wärmefühler-Kombiinstrument	220 SE	127 542 01 84	C 20 123
Temperaturschalter	220 SE	001 545 05 24	C 20 124
Temperaturschalter	220 SE	001 545 15 24	C 20 125

KÜHLWASSERLEITUNGEN



Kühlwasserrohr (v.Einspritzpumpe z.Wapu)	220 SE	127 203 03 02	C 20 126
Gummischlauch Ø 12 mm f.Kühlwasserrohr	220 SE	004 997 07 82	C 20 127

M 136, OM 636

LÜFTER

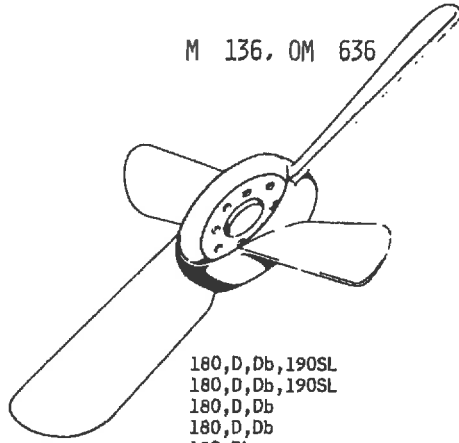

Lüfter
Lüfter
Schmalkeilriemen f.Lüfter
Schmalkeilriemen (f.Lima u.Wapu)
Schmalkeilriemen f.Lüfter

180,D,Db,190SL
180,D,Db,190SL
180,D,Db
180,D,Db
180 Db

181 205 08 06 C 20 128
G 181 205 08 06 C 20 129
C 20 130
C 20 131
C 20 132

M 121, OM 621, M 180, M 127

LÜFTER

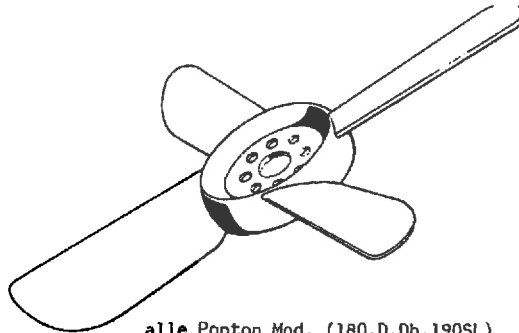

Lüfter
Lüfter
Lüfter-Export-Tropen
Lüfter
Lüfter
Ausgleichscheibe Export-Tropen
Schmalkeilriemen
Schmalkeilriemen
Schmalkeilriemen Rechtslenker
Schmalkeilriemen
Schmalkeilriemen
Schmalkeilriemen
Keilriemen 9,7x8,25x800 f.Lüfter u.Wapu

alle Ponton Mod. (180,D,Db,190SL)
alle Ponton Mod. (180,D,Db,190SL)
180a,b,c,190,b,220a,220SE
190 D
190 D
180a,b,c,190,b,220a,220 SE
190D,SL
alle Ponton Mod. (180,D,Db,220a)
180a,b,c,Dc,alle 190 Mod. (SL)
180 Dc
180Dc,190D
190D,Db
220a

180 205 02 06 C 20 133
G 180 205 02 06 C 20 134
180 200 00 24 C 20 135
636 205 01 06 C 20 136
G 636 205 01 06 C 20 137
180 205 04 52 C 20 138
C 20 139
C 20 140
C 20 141
C 20 142
C 20 143
C 20 144
000 997 24 92 C 20 145



Schmalkeilriemen für Lüfter
180,D,Db
9,5 x 750 N 275
C 20 130

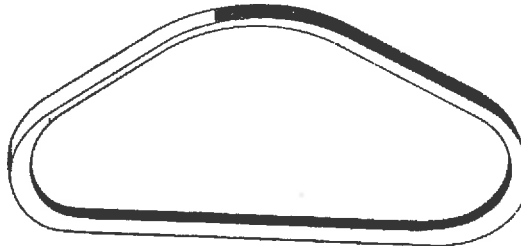

Schmalkeilriemen f.Lichtm. u. Wasserpumpe
180,D,Db
9,5 x 1225 N 275
C 20 131



Schmalkeilriemen für Lüfter
180Db
9,5 x 1275 DIN 7753
C 20 132

M 121, OM 621, M 180, M 127

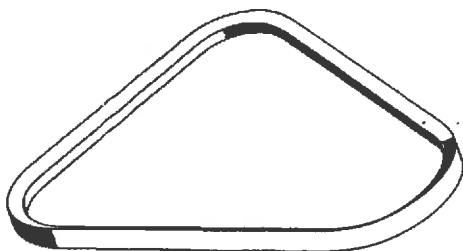

Schmalkeilriemen
190D,SL
9,5 x 825 N 275
C 20 139

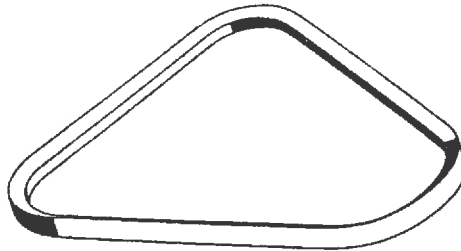

Schmalkeilriemen
alle Ponton Mod.(180,D,Db,220a)
9,5 x 850 N 275
C 20 140

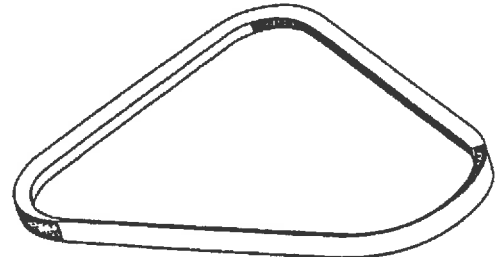

Schmalkeilriemen, Rechtslenker
180a,b,c,Dc,190,b,D,Db
9,5 x 875 N 275
C 20 141

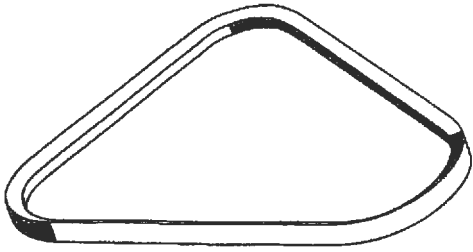

Schmalkeilriemen
180Dc
9,5 x 900 DIN 7753
C 20 142

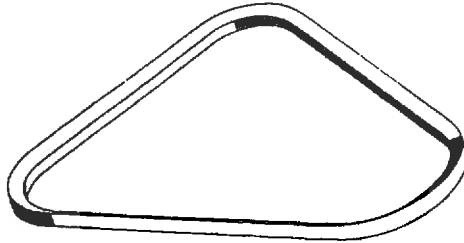

Schmalkeilriemen
180Dc,190D
9,5 x 925 DIN 7753
C 20 143

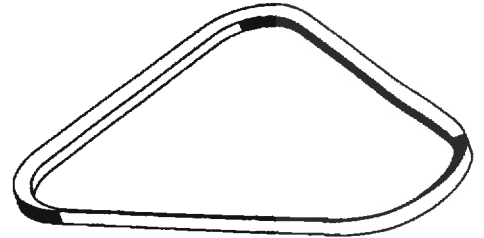

Schmalkeilriemen, Sonderwunsch Lima 300 W
190D,Db
9,5 x 950 N 275
C 20 144



Keilriemen 9,7 x 8,25 x 800 f.Lüfter u.Wasserpumpe
220a
000 997 24 92
C 20 145

ZUBEHÖR



Motorschild
Motorschild
Halbrundkerbnagel f.Motorschild a.Zyl.k.geh.

alle Ponton Mod. (180b,c,Dc)
180b,c,Dc
alle Ponton Mod.

C 20 146
C 20 147
C 20 148

*Provisionsfrei
mieten oder kaufen!*

NIEMÖLLER IMMOBILIEN

Niemöller Immobilien GmbH & Co. KG
Markircher Straße 6
68229 Mannheim **Telefon: +49 (0)621 - 4006767 0**
Telefax: +49 (0)621 - 481151

WWW.NIEMOELLER-IMMOBILIEN.DE

22 MOTORAUFHÄNGUNG

MOTORAUFHÄNGUNG VORN



Gummilager links
alle Ponton M. (180D, 220a, 219)
120 223 04 12
C 22 015



Gummilager links
alle Ponton M. (190, b, 220a, 219)
121 223 00 12
C 22 016



Gummilager links
180D, Db, Dc, 190SL, 220a, 219
180 223 02 12
C 22 017



Gummilager rechts
alle Ponton M. (180D, 220a, 219)
120 223 05 12
C 22 018



Gummilager rechts
alle Ponton M. (190, b, 220a, 219)
121 223 01 12
C 22 019



Gummilager rechts
180D, Db, Dc, 190SL, 220a, 219
180 223 03 12
C 22 020



Faltenbalg
alle Ponton M. (180, a, b, c, D, 220a)
121 224 00 82
C 22 027

Motorträger vorn	180, D, Db, Dc	636 220 09 16	C 22 001
Motorträger vorn	180, D, Db, Dc	G 636 220 09 16	C 22 002
Motorträger, vorn links	180a, b, c, Db, Dc, alle 190 Mod. (SL)	121 220 08 16	C 22 003
Motorträger, vorn links	180a, b, c, Db, Dc, alle 190 Mod. (SL)	G 121 220 08 16	C 22 004
Motorträger, vorn links	190 SL	121 220 04 16	C 22 005
Motorträger, vorn links	220a, 219, alle 220 S Mod. (SE)	180 220 00 16	C 22 006
Motorträger, vorn links	220 SE	127 220 01 16	C 22 006a
Motorträger, vorn rechts	180a, alle 190 Mod. (SL)	121 220 09 16	C 22 007
Motorträger, vorn rechts	180a, alle 190 Mod. (SL)	G 121 220 09 16	C 22 008
Motorträger, vorn rechts	180b, c, Db, Dc	121 220 24 16	C 22 009
Motorträger, vorn rechts	180b, c, Db, Dc	G 121 220 24 16	C 22 010
Motorträger, vorn rechts	190 SL	121 220 05 16	C 22 011
Motorträger, vorn rechts	220a, 219, alle 220 S Mod.	180 220 01 16	C 22 012
Motorträger, vorn rechts	220a, 219, alle 220 S Mod.	G 180 220 01 16	C 22 013
Sicherungsblech f. Motorträger a. St. geh. deckel	180Db, Dc	636 994 00 32	C 22 014
Gummilager links f. vord. Motoraufh.	alle Ponton Mod. (180D, 220a, 219)	120 223 04 12	C 22 015
Gummilager links f. vord. Motoraufh.	alle Ponton Mod. (190, b, 220a, 219)	121 223 00 12	C 22 016
Gummilager links f. Motoraufh. vorn	180D, Db, Dc, 190SL, 220a, 219	180 223 02 12	C 22 017
Gummilager rechts f. vord. Motoraufhängung	alle Ponton Mod. (180D, 220a, 219)	120 223 05 12	C 22 018
Gummilager rechts f. vord. Motoraufh.	alle Ponton Mod. (190, b, 220a, 219)	121 223 01 12	C 22 019
Gummilager rechts f. Motoraufhängung vorn	180D, Db, Dc, 190SL, 220a, 219	180 223 03 12	C 22 020
Scheibe 5,0 mm dick f. Gummilager a. Motorträger	alle 180 Mod., 190, D, Db, SL	186 990 16 40	C 22 021
Pufferplatte f. Gummilager a. Vorderachsträger (Exp.)	alle 180 Mod., 190D, Db, alle 220 S Mod.	121 223 00 65	C 22 022
Pufferplatte f. Gummilager a. Vorderachsträger (Exp.)	alle 180 Mod., 190D, Db, alle 220 S Mod.	G 121 223 00 65	C 22 023
Pufferplatte f. Gummilager a. Vorderachsträger (Exp.)	180a, b, c, Db, Dc, alle 190 Mod.	621 223 00 65	C 22 024
Pufferplatte f. Gummilager a. Vorderachsträger (Exp.)	180a, b, c, Db, Dc, alle 190 Mod.	G 621 223 00 65	C 22 025
Abschirmblech (f. Gummilager rechts)	180D, Db, Dc	120 224 04 34	C 22 026
Faltenbalg Gummilager a. Vorderachsträger, links	180Db, Dc, alle 190 Mod., alle 220 S Mod.	121 224 00 82	C 22 027
Blechtteller Gummilager a. Vorderachsträger, links	180Db, Dc, alle 190 Mod., 219, alle 220 S Mod.	121 224 00 84	C 22 028

MOTORABSTÜTZUNG VORN



Motorabstützung vorn	219, alle 220 S Mod.	180 220 02 09	C 22 029
Motorabstützung vorn	219, alle 220 S Mod.	G 180 220 02 09	C 22 030
Megi-HL-Büchse 24x10 Ø	219, alle 220 S Mod.	000 988 09 10	C 22 031
Bundschraube	190 SL, 219, alle 220 S Mod.	180 223 01 71	C 22 032
Verbindungsstange	219, alle 220 S Mod.	180 220 00 83	C 22 033
Verbindungsstange	219, alle 220 S Mod.	G 180 220 00 83	C 22 034
Stangenkopf	190SL, 219, alle 220 S Mod.	180 220 01 84	C 22 035
Stangenkopf	190 SL, 219, alle 220 S Mod.	G 180 220 01 84	C 22 036

MOTORAUFHÄNGUNG HINTEN



Gummilager hinten, bis Fahrg.Nr. 4508473
alle 180 Mod., 190D, Db, SL
120 240 04 18
C 22 037



Gummilager hinten, Export
alle 180 Mod., 190D, Db, 220a, 219
180 240 05 18
C 22 038

Gummilager, hinten	alle 180 Mod.,190D,Db,SL	120 240 04 18	C 22 037
Gummilager, hinten (Export)	alle 180 Mod.,190D,Db,220a,219	180 240 05 18	C 22 038
Stützblech (f.Abstützung-Gummilager) Export	alle 180 Mod.,190D,Db	180 240 00 43	C 22 039
Scheibe (f.Gummilager u.Stützblech a.Aufbau) Exp.	180,D	180 242 00 52	C 22 040
Abschirmblech (f.Motorträger hinten)	alle 180 Mod.,190D,Db,SL,220a,219	186 242 00 34	C 22 041
Abschirmblech (f.Motorträger hinten)	alle 180 Mod.,190D,Db,SL,220a,219	G 186 242 00 34	C 22 042
Ausgleichscheibe (f.Gummilager a.Aufbau-Rahmen)	180	000 984 07 55	C 22 043
Scheibe (f.Motoraufh. hinten)	alle 180 Mod.,190D,Db,SL,220a,219	120 990 09 40	C 22 044
Scheibe f.Gummilager a.Aufbauboden	190 SL	121 990 06 40	C 22 045
Klemmschraube f.Zugstange a.Bef.schelle-Fußh.lg.	180,D	182 990 00 01	C 22 046
Gummipuffer f.Zugstange a.Kuppl.gehäuse	180,D	120 323 00 44	C 22 047
Tellerscheibe f.Zugstange a.Kuppl.geh.	180,D	120 323 00 67	C 22 048
Blende (f.Gabelträger) f.Gummilager a.Aufbau-Rahmen	alle 180 Mod. (180),190D,Db	120 242 04 32	C 22 049
Motorträger hinten links	190,b	121 223 29 04	C 22 050
Motorträger hinten links	190,b	G 121 223 29 04	C 22 051
Motorträger hinten links	190 SL	121 223 27 04	C 22 052
Motorträger links hinten	219,alle 220 S Mod.	180 223 07 04	C 22 053
Motorträger links hinten	219,alle 220 S Mod.	G 180 223 07 04	C 22 054
Motorträger hinten rechts	190,b	121 223 30 04	C 22 055
Motorträger hinten rechts	190,b	G 121 223 30 04	C 22 056
Motorträger hinten rechts	190 SL	121 223 28 04	C 22 057
Motorträger rechts hinten	219,alle 220 S Mod.	180 223 08 04	C 22 058
Motorträger rechts hinten	219,alle 220 S Mod.	G 180 223 08 04	C 22 059
Gummilager links f.Motoraufh. hinten	190,b,SL	120 223 04 12	C 22 060
Gummilager links f.Motoraufh. hinten	190,b,SL,219,alle 220 S Mod.	121 223 00 12	C 22 061
Gummilager rechts f.Motoraufh. hinten	190,b	120 223 05 12	C 22 062
Gummilager rechts f.Motoraufh. hinten	190,b,SL,219,alle 220 S Mod.	121 223 01 12	C 22 063
Schraube (f.hint.Motoraufh.) f.Gummilager a.M.tr.hi	190,b,SL,219,alle 220 S Mod.	121 220 02 71	C 22 064
Schraube (f.hint.Motoraufh.) f.Gummilager a.M.tr.hi	190 SL	121 220 01 71	C 22 065

25 KUPPLUNG

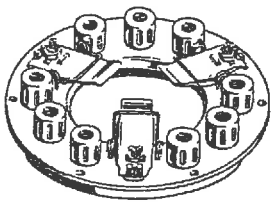

Kupplung K 12
alle Ponton Mod.(220a,220SE)
136 250 00 04
C 25 001

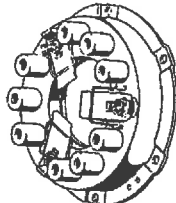

Kupplungsdruckplatte KF 12 Z
220a,219,220S,SA/C,S/Coupe
187 250 01 04
C 25 002

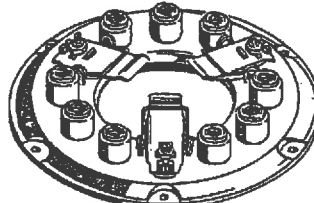

Kupplung ohne Kupplungsscheibe
220SE
128 250 02 04
C 25 002a

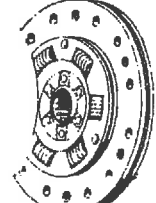

Kupplungsmitnehmerscheibe
alle 180 Mod.(180D),alle 190 M.
121 250 06 03
C 25 019

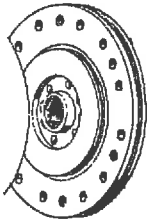

Kupplungsmitnehmerscheibe
180D
136 250 04 03
C 25 020

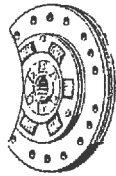

Kupplungsmitnehmerscheibe
220a
187 250 04 03
C 25 021

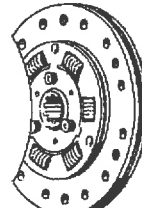

Kupplungsmitnehmerscheibe
219,220S,SA/C,S/Coupe
180 250 00 03
C 25 022

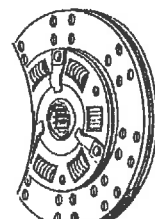

Kupplungsscheibe
220SE
128 250 00 03
C 25 022a

Kupplung K 12	alle Ponton Mod. (220a,220SE)	136 250 00 04	C 25 001
Kupplungsdruckplatte KF 12 Z	220a,219,alle 220 S Mod. (SE)	187 250 01 04	C 25 002
Kupplung o.Kupplungsscheibe	220 SE	128 250 02 04	C 25 002a
Schenkelfeder	alle Ponton Mod.	000 252 02 27	C 25 003
Hebel	180,D,220a	000 252 06 13	C 25 004
Hebel	alle Ponton Mod. (180,D,220a,220SE)	000 252 09 13	C 25 005
Hebel	220 SE	000 252 15 13	C 25 005a
Kugelbolzen	180,D,220a	000 252 01 74	C 25 006
Schwenkbolzen	alle Ponton Mod. (180,D,220a)	000 252 03 74	C 25 007
Ring f.Einstellmutter	alle 180 Mod. (180,D,), alle 190 Mod.,220SE	000 252 01 51	C 25 008
Kugelmutter	180,D,220a	000 252 01 72	C 25 009
Feder-Unterlegring	180,a,D,190,SL,220a,219,alle 220 S Mod. (SE)	136 252 00 24	C 25 010
Federteller	alle Ponton Mod. (180,D,220a,219,220SE)	000 252 06 78	C 25 011
Feder(49,5 mm hoch, außen Ø 25,5 mm)	180a,190,SL	000 252 11 20	C 25 012
Feder 45 mm hoch	alle 220 S Mod. (SE)	000 252 12 20	C 25 013
Feder(50,0 mm hoch, außen Ø 29 mm)	alle Ponton Mod. (180,D,220a,219,220SE)	000 252 16 20	C 25 014
Druckfedertülle	180,a,D,190,SL,220a,219,alle 220 S Mod. (SE)	000 252 00 35	C 25 015
Druckfedertülle	alle Ponton Mod. (180,D,220a,219,220SE)	000 252 02 35	C 25 016
Feder (58,7 mm hoch, 29mm außen Ø)	220 SE	000 252 21 20	C 25 016a
Feder (55,5 mm hoch, 28,6 mm außen Ø)	220 SE	000 252 18 20	C 25 016b
Federtülle	220 SE	000 252 03 35	C 25 016c
Kupplungsdruckplatte	180,D,220a	000 252 05 06	C 25 017
Kupplungsdruckplatte	alle Ponton Mod. (180,D,220a,219,220SE)	000 252 15 06	C 25 018
Kupplungsdruckplatte	220 SE	000 252 18 06	C 25 018a
Kupplungsmitnehmerscheibe m.Belag	alle 180 (D),alle 190 Mod.	121 250 06 03	C 25 019
Kupplungsmitnehmerscheibe m.Belag	180 D	136 250 04 03	C 25 020
Kupplungsmitnehmerscheibe	220a	187 250 04 03	C 25 021
Kupplungsmitnehmerscheibe	219,alle 220 S Mod. (SE)	180 250 00 03	C 25 022
Kupplungsscheibe	220 SE	128 250 00 03	C 25 022a
Kupplungsbelag	180,a,alle 190 Mod.,219,alle 220 S Mod. (SE)	187 252 04 10	C 25 023
Kupplungsbelag (Schwungradseitig)	180,a,D,alle 190 Mod.,alle 220 S Mod. (SE)	121 252 01 10	C 25 024

KUPPLUNGSGEHÄUSE

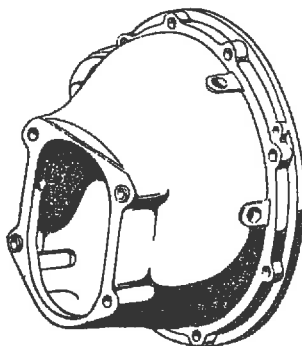

Kupplungsgehäuse	180,D,Db,Dc	120 250 14 05	C 25 025
Kupplungsgehäuse	180,D,Db,Dc	G 120 250 14 05	C 25 026
Kupplungsgehäuse	180a,b,c,Db,Dc,alle 190 Mod.,220 SE	128 250 03 05	C 25 027
Kupplungsgehäuse	180a,b,c,Db,Dc,alle 190 Mod., 220 SE	G 128 250 03 05	C 25 028
Kupplungsgehäuse R.L.(o.fed.Schw.st.)	180,D,Db,Dc	120 250 13 05	C 25 029
Kupplungsgehäuse R.L.(m.fed.Schw.st.)	180,D,Db,Dc	120 250 15 05	C 25 030
Kupplungsgehäuse R.L.	180a,b,c,Db,Dc,190,b,SL,220 SE	128 250 04 05	C 25 031
Kupplungsgehäuse	220a	G 180 250 00 05	C 25 032
Kupplungsgehäuse	219,alle 220 S Mod. (SE)	G 180 250 09 05	C 25 033
Zylinderstift 8 Ø x 26 mm	180a,190,SL,220a,219,alle 220 S Mod.	186 991 07 01	C 25 034
Paßstift 12 Ø x 34 mm	180a,b,c,Db,Dc,alle 190 Mod.,220 SE	180 991 00 60	C 25 035
Paßstift (abgesetzt 8 Ø Festsitz)	220 SE	180 991 01 62	C 25 035a
Paßstift (abgesetzt 12 Ø Festsitz)	220 SE	180 991 02 62	C 25 035b
Deckel unten	180,D,Db,Dc	120 251 03 33	C 25 036
Deckel unten (f.O.T,Markierung)	220a,219	G 120 251 02 33	C 25 037
Deckel unten (f.Schauloch)	220a,219	G 120 251 00 33	C 25 038
Manschette a.Kuppl.gehäuse	alle Ponton Mod. (220a)	120 254 00 97	C 25 039
Dichtungshalter f.Manschette a.Kuppl.geh.	alle Ponton Mod. (220a)	120 254 00 58	C 25 040
Belüftungsschraube a.Kuppl.gehäuse	alle Ponton Mod. (220a)	120 251 00 71	C 25 041
Dichtring f.Belüftungsschraube	alle Ponton Mod. (220a)		C 25 042
Befestigungsplatte (f.Auspuff-Abstützung)	alle 180 Mod. (180,D),190,b,D,Db	121 490 01 44	C 25 043
Befestigungsplatte (f.Auspuff-Abstützung)	alle 180 Mod.(180,D),190,b,D,Db	G 121 490 01 44	C 25 044
Befestigungsplatte -Auspuffaufhängung-	220a,219,alle 220 S Mod.	180 492 01 18	C 25 045
Befestigungsplatte -Auspuffaufhängung-	220a,219,alle 220 S Mod.	G 180 492 01 18	C 25 046
Abdeckblech f.Kuppl.gehäuse	alle Ponton Mod. (180,D)	180 250 02 56	C 25 047
Abdeckblech f.Kuppl.gehäuse	alle Ponton Mod. (180,D)	G 180 250 02 56	C 25 048

AUSRÜCKTEILE

Kupplungsaustrücklager m.Austrückkörper	180,D,Db,Dc	120 250 16 15	C 25 049
Kupplungsaustrücklager m.Austrückkörper	180,D,Db,Dc	G 120 250 16 15	C 25 050
Kupplungsaustrücklager m.Austrückkörper	alle Ponton Mod. (180,D,220SE)	121 250 01 15	C 25 051
Kupplungsaustrücklager m.Austrückkörper	alle Ponton Mod. (180,D,220SE)	G 121 250 01 15	C 25 052
Kupplungsaustrücklager m.Austrückkörper	220 SE	128 250 00 15	C 25 052a
Austrücklager	alle Ponton Mod. (SE)	121 254 00 10	C 25 053
Austrücklager	220 SE	127 254 01 20	C 25 053a
Druckfeder f.Austrückgabel a.Getr.d. vorn	180,D,Db,Dc	186 993 19 01	C 25 054
Federteller f.Ausr.lager a.Getr.d. vorn	180,D,Db,Dc	186 254 03 90	C 25 055
Sprengring f.Ausr.gabel a.Getr.d. vorn	180,D,Db,Dc	186 994 00 34	C 25 056
Austrückgabel	180,D,Db,Dc	120 293 07 11	C 25 057
Austrückgabel	180,D,Db,Dc	G 120 293 07 11	C 25 058
Austrückgabel (f.Kupplung)	alle Ponton Mod. (180,D,220SE)	180 293 01 11	C 25 059
Austrückgabel (f.Kupplung)	alle Ponton Mod. (180,D,220SE)	G 180 293 01 11	C 25 060
Austrückgabel	220 SE	128 293 00 11	C 25 060a
Federklammer (f.Austrückgabel a.Austrückkörper)	alle Ponton Mod. (180,D)	120 993 01 25	C 25 061



Manschette an Kupplungsgehäuse
alle Ponton Mod.(220a)
120 254 00 97
C 25 039



Kupplungsaustrücklager m.Austrückkörper
180,D,Db,Dc
120 250 16 15
C 25 049



Kupplungsaustrücklager m.Austrückkörper
alle Ponton Mod.(180,D,220SE)
121 250 01 15
C 25 051



Kupplungsaustrücklager m.Austrückkörper
220SE
128 250 00 15
C 22 052a



Austrücklager
alle Ponton Mod.(220SE)
121 254 00 10
C 22 053



Austrücklager
220SE
127 254 01 20
C 22 053a

Ein Hinweis an unsere Kunden! Die Angabe unserer Bestellnummern, z.B. C 09 001, erleichtert uns die Arbeit bei Bestellungen erheblich. Darum bitten wir unsere Kunden, uns unsere Mühe durch Anheben von Bestellnummern zu lohnen. Die Abwicklung von Bestellungen geht dann schneller vonstatten. Zu Ihrer Hilfestellung sei auf die Rubrik „kleines Autoantiquariat“, am Ende des Kataloges hingewiesen, in der Original-Ersatzteil-Kataloge und Literatur zu Ihrer besseren Information angeboten werden.

HYDRAULISCHE KUPPLUNG

KUPPLUNG

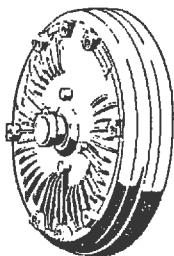

Hydraul. Kupplung m.Trennkupplung	219,alle 220 S Mod. (SE)	180 250 03 02	C 25 062
Hydraul. Kupplung m.Antriebsscheibe	219,alle 220 S Mod. (SE)	180 250 05 02	C 25 063
Verschlußschraube f.Öleinfüllung hydraul. Kupplg.	219,alle 220 S Mod.	180 997 05 30	C 25 064
Dichtring f.Öleinfüllung hydraul. Kupplung	219,alle 220 S Mod.		C 25 065
Sicherungsblech f.Antriebsscheibe a.Flanschwelle	219,alle 220 S Mod.	180 994 01 15	C 25 066
Nutmutter (f.Antriebsscheibe a.Flanschwelle)	220a,219,alle 220 S Mod.	127 990 00 60	C 25 066a
Kupplungsdruckplatte	219,alle 220 S Mod. (SE)	180 250 02 04	C 25 067
Druckplatte	220 SE	128 250 01 04	C 25 067a
Hebel	219,alle 220 S Mod. (SE)	000 252 12 13	C 25 068
Schwenkbolzen	219,alle 220 S Mod.	000 252 03 74	C 25 069
Ring (f.Einstellmutter)	219,alle 220 S Mod.	000 252 00 51	C 25 070
Feder 45 mm hoch	219,alle 220 S Mod. (SE)	000 252 12 20	C 25 071
Feder (58,7 mm hoch, 29 mm außen Ø)	220 SE	000 252 21 20	C 25 071a
Feder (55,5 mm hoch, 28,6 mm außen Ø)	220 SE	000 252 18 20	C 25 071b
Federtülle	220 SE	000 252 03 35	C 25 071c
Druckplatte	220 SE	000 252 18 06	C 25 071d
Bügel (z.Schenkelfeder)	219,alle 220 S Mod.	000 252 02 29	C 25 072
Ausrückring	219,alle 220 S Mod.	000 252 02 28	C 25 073
Kupplungsmitnehmerscheibe	219,alle 220 S Mod. (SE)	180 250 01 03	C 25 074
Mitnehmerscheibe	220 SE	128 250 01 03	C 25 074a
Hohlriet (f.Kupplungsbelag)	220a,219,alle 220 S Mod.	000 252 03 75	C 25 074b

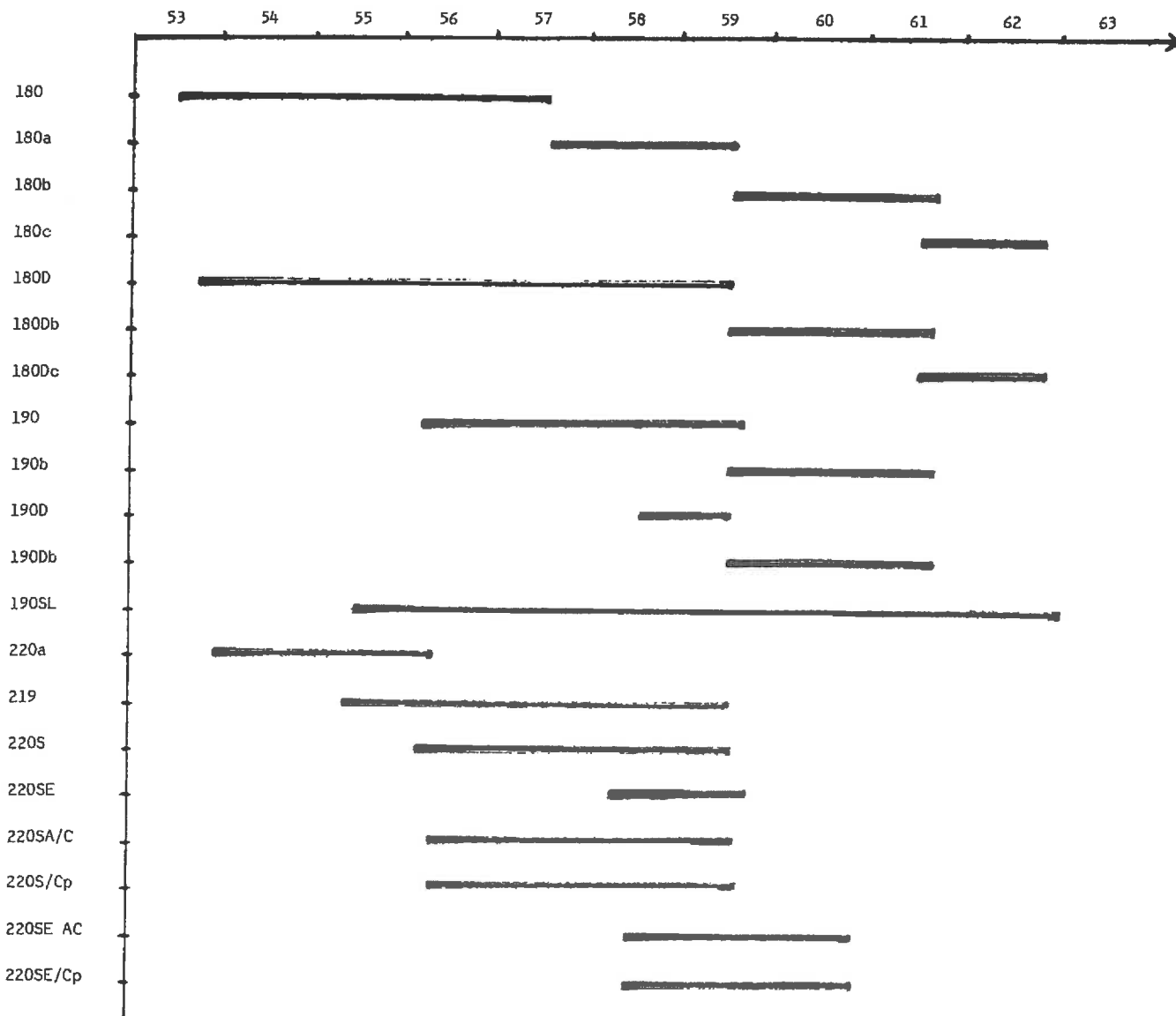

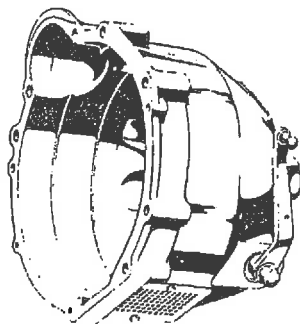

KUPPLUNGSGEHÄUSE

Paßstift 12 Ø	220 SE	180 991 00 60	C 25 074c
Nadellager	220 SE	000 981 38 10	C 25 074d
Rundschnurring (f.Nabe-Ausrückwelle)	219, alle 220 S Mod.	000 987 04 46	C 25 075
Ringriellenlager	219, alle 220 S Mod.		C 25 076
Hutmutter f.Hebel a.Ausrückwelle	219, alle 220 S Mod.	180 990 00 53	C 25 077
Abdeckblech (f.Lufteinlaß)	219, alle 220 S Mod.	180 257 12 90	C 25 078
Ausrückhebel	219, alle 220 S Mod. (SE)	180 250 02 13	C 25 079
Abdeckblech (f.Kuppl.geh.)	219, alle 220 S Mod.	180 250 01 56	C 25 080
Fassung m.Grafitring	219, alle 220 S Mod.	000 250 02 17	C 25 081
Formfeder	219, alle 220 S Mod.	000 254 02 94	C 25 082

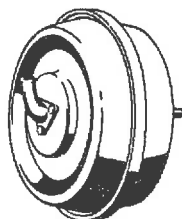

SERVO-ÄGREGAT

Hubmagnet (f.Steuerventil)	219, alle 220 S Mod.	000 257 00 88	C 25 083
Luftfilter (f.Steuerventil)	219, alle 220 S Mod. (SE)	000 257 00 67	C 25 084
Gummitülle f.Träger Steuerventil a.Wärmetauscher	219, alle 220 S Mod.	000 997 31 81	C 25 085
Unterdruckschlauch zu Steuerventil	219, alle 220 S Mod.	000 435 21 82	C 25 085a
Unterdruckschlauch zu Steuerventil	219, alle 220 S Mod.	000 435 22 82	C 25 085b
Befestigungsschelle (f.Schlauch zw. Steuerventil)	219, alle 220 S Mod. (SE)	136 995 01 37	C 25 085c
Rohrschelle f.Rohrleitung a.Radlaufblech	220 SE	187 995 00 37	C 25 085d

26 GETRIEBE

GETRIEBE

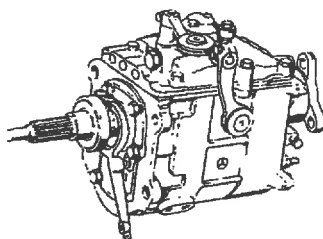

Getriebe kpl. Gelenkw.anschl.flansch (L.80 mm Ø)	180, D, Db, Dc	G 120 260 23 01	C 26 001
Getriebe kpl.	alle Ponton Mod. (180, D, Db, Dc)	G 120 260 29 01	C 26 002

GETRIEBEGEHÄUSE

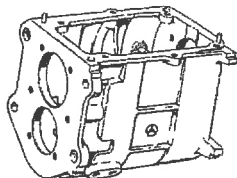

Getriebegehäuse	alle Ponton Mod.	186 260 00 11	C 26 003
Getriebegehäuse	alle Ponton Mod.	G 186 260 00 11	C 26 004

GESUCHT: Von uns ständig gesucht werden Mercedes-Veteranen; Autos der Modellreihen 170 · 220 (Baujahr 1936–1954), 300 · SL (Baujahr 1952–1963) und 180 · 190 · SL · 220 S (Baujahr 1953–1963) zur Teilverwertung.

Wenn Sie also einen Mercedes-Veteranen besitzen, an dem sich das Restaurieren nicht mehr lohnt, kaufen wir Ihnen diesen Wagen gerne ab.

Außerdem kaufen wir natürlich Neu- u. Gebrauchteile für obengenannte Typen.

GETRIEBERÄDER

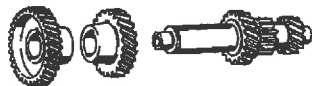

Rücklaufrad 17 Zähne	alle Ponton Mod.	120 260 03 25	C 26 005
Büchse	alle Ponton Mod.	120 263 03 50	C 26 006
Rücklaufachse	alle Ponton Mod.	186 263 00 30	C 26 007
Zwischenhebel f.Rückwärtsgang	alle Ponton Mod.	136 260 00 37	C 26 008
Schaltklaue (a.Zwischenhebel f.Rückw.gang)	alle Ponton Mod.	136 263 00 23	C 26 009
Vorgelegewelle	alle 180 u. 190 Mod.	120 260 01 24	C 26 010
Vorgelegewelle	180b,c,Db,Dc	110 260 02 24	C 26 011
Paßfeder f.Vorgelegewelle	alle Ponton Mod.	186 991 03 68	C 26 012
Vorgelegerad 27 Zähne (f.3.Gang)	alle 180 u. 190 Mod.	120 263 03 13	C 26 013
Vorgelegerad 25 Zähne (f.3.Gang)	190SL,220a,219,alle 220 S Mod.	180 263 04 13	C 26 014
Vorgelegerad 38 Zähne (f.3.Gang)	220 SE	180 263 03 13	C 26 014a
Vorgelegerad 32 Zähne (f.4.Gang)	alle 180 u. 190 Mod. (SL)	120 263 09 10	C 26 015
Vorgelegerad 30 Zähne (f.4.Gang)	190SL,220a,219,alle 220 S Mod.	180 263 05 10	C 26 016
Vorgelegerad 45 Zähne (f.4.Gang)	220 SE	180 263 04 10	C 26 016a
Seegering	alle Ponton Mod.		C 26 017
Ring-Rillenlager (a.d.Vorgelegewelle)	alle Ponton Mod.		C 26 018
Ausgleichscheibe 0,1 mm dick (z.Ring-Rillenlager)	alle Ponton Mod.	120 263 14 52	C 26 019
Ausgleichscheibe 0,25 mm dick	alle Ponton Mod.	120 263 15 52	C 26 020
Ausgleichscheibe 0,5 mm dick	alle Ponton Mod.	120 263 16 52	C 26 021
Ausgleichscheibe 1,0 mm dick	alle Ponton Mod.	120 263 08 52	C 26 022
Schutzscheibe (a.Rillenlager hinten)	alle Ponton Mod.	186 990 18 40	C 26 023
Antriebswelle m.Gleichlaufkegel	180,D,Db,Dc	120 260 05 20	C 26 024
Antriebswelle m.Gleichlaufkegel	180b,c	120 260 12 20	C 26 025
Paßfeder z.Antriebswelle	220a	186 991 02 68	C 26 026
Ölschleuderscheibe (a.d.Antriebswelle)	alle Ponton Mod.	186 262 00 66	C 26 027
Ring-Rillenlager m.Deckscheibe	alle Ponton Mod.		C 26 028
Sprengring	alle Ponton Mod.	136 262 00 94	C 26 029
Dichtungsring (a.Antriebswelle)	180,D,Db,Dc	000 262 01 60	C 26 030
Abstandring (f.Lager-Antriebswelle)	alle Ponton Mod.	186 262 04 51	C 26 031
Sprengring 2,0 mm dick (f.Antriebswelle a.Getr.geh.)	alle Ponton Mod.	136 994 09 35	C 26 032
Sprengring 1,9 mm dick	alle Ponton Mod.	136 994 06 35	C 26 033
Sprengring 2,05 mm dick	alle Ponton Mod.	136 994 07 35	C 26 034
Ausgleichscheibe 0,1 mm dick (f.Lager-Antr.welle)	alle Ponton Mod.	136 262 06 52	C 26 035
Ausgleichscheibe 0,2 mm dick	alle Ponton Mod.	136 262 07 52	C 26 036
Ausgleichscheibe 0,3 mm dick	alle Ponton Mod.	136 262 08 52	C 26 037

HAUPTWELLE



Hauptwelle	alle Ponton Mod. (220a,219)	180 262 00 05	C 26 038
Schraubenrad (f.3.Gang nadelgelagert)	alle 180 u. 190 Mod. (SL)	121 260 02 44	C 26 039
Schraubenrad (f.3.Gang nadelgelagert)	190SL,alle 220 S Mod.	180 260 08 44	C 26 040
Schraubenrad 31 Zähne (f.3.Gang)	220 SE	180 260 09 44	C 26 040a
Nadellager (f.3.Gang)	alle 220 S Mod.	000 981 29 12	C 26 041
Synchronring (f.3.u.4.Gang)	alle Ponton Mod.	111 262 01 34	C 26 042
Anlaufscheibe	alle Ponton Mod.	120 262 23 62	C 26 043
Gleichlaufkörper (f.3.u.4.Gang)	alle Ponton Mod.	111 260 08 45	C 26 044
Druckfeder	alle Ponton Mod.	180 993 38 01	C 26 045
Stahlkugel 6,5 mm III DIN 5401	alle Ponton Mod.		C 26 046
Mitnehmer	alle Ponton Mod.	194 262 00 40	C 26 047
Sicherungsblech f.Hauptwelle vorn	alle Ponton Mod.	120 994 01 15	C 26 048
Nutmutter f.Hauptwelle vorn	alle Ponton Mod.	120 262 03 26	C 26 049
Walzenkranz	alle Ponton Mod.	000 981 08 12	C 26 050
Rollenkranz geteilt	alle Ponton Mod.	120 981 03 12	C 26 051
Schraubenrad 24 Zähne (f.2.Gang)	alle 180 u. 190 Mod. (SL)	110 262 00 12	C 26 052
Schraubenrad 24 Zähne (f.2.Gang, hochverzahnt)	180b,c,Db,Dc	111 262 04 12	C 26 053
Schraubenrad 25 Zähne (f.2.Gang)	190SL,220a,219,alle 220 S Mod.	180 262 07 12	C 26 054
Anlaufring 7,9 mm dick	alle Ponton Mod.	120 262 16 62	C 26 055
Anlaufring 7,95 mm dick	alle Ponton Mod.	120 262 17 62	C 26 056
Anlaufring 8,0 mm dick	alle Ponton Mod.	120 262 18 62	C 26 057
Anlaufring 8,1 mm dick	alle Ponton Mod.	120 262 20 62	C 26 058
Synchronring (f.2.Gang)	alle Ponton Mod.	111 262 01 34	C 26 059
Gleichlaufkörper (f.1.u.2.Gang)	alle Ponton Mod.	111 260 07 45	C 26 060
Einlegekeil (f.Hauptwelle)	alle Ponton Mod.	120 262 00 81	C 26 061
Anlaufscheibe 4,4 mm dick	alle Ponton Mod.	120 262 11 62	C 26 062
Anlaufscheibe 4,5 mm dick	alle Ponton Mod.	120 262 13 62	C 26 063
Anlaufscheibe 4,6 mm dick	alle Ponton Mod.	120 262 15 62	C 26 064
Rollenkranz (f.1.Gangrad)	alle Ponton Mod.	120 981 02 12	C 26 065
Schraubenrad 28 Zähne (f.1.Gang)	alle 180 u. 190 Mod. (SL)	110 262 01 11	C 26 066
Schraubenrad 29 Zähne (f.1.Gang)	190SL,220a,219,alle 220 S Mod.	180 262 08 11	C 26 067
Schraubenrad 33 Zähne m.Hochverzahnung (f.1.Gang)	220 SE	180 262 07 11	C 26 067a
Anlaufscheibe 3,8 mm dick	alle Ponton Mod.	186 262 01 62	C 26 068
Anlaufscheibe 3,9 mm dick	alle Ponton Mod.	186 262 02 62	C 26 069
Anlaufscheibe 4,0 mm dick	alle Ponton Mod.	186 262 03 62	C 26 070
Anlaufscheibe 4,1 mm dick	alle Ponton Mod.	186 262 04 62	C 26 071
Anlaufscheibe 4,2 mm dick	alle Ponton Mod.	186 262 05 62	C 26 072
Anlaufscheibe 4,3 mm dick	alle Ponton Mod.	186 262 06 62	C 26 073
Anlaufscheibe 4,4 mm dick	alle Ponton Mod.	186 262 07 62	C 26 074
Anlaufscheibe 4,5 mm dick	alle Ponton Mod.	186 262 08 62	C 26 075
Ring-Rillenlager (a.d.Hauptwelle)	alle Ponton Mod.	136 981 02 25	C 26 076
Ausgleichscheibe 0,1 mm dick (a.d.Hauptwelle)	alle Ponton Mod.	136 262 04 52	C 26 077
Ausgleichscheibe 0,2 mm dick	alle Ponton Mod.	136 262 05 52	C 26 078
Ausgleichscheibe 0,3 mm dick	alle Ponton Mod.	136 262 09 52	C 26 079
Schraubenrad (f.Tachometerantrieb)	180,D,190SL	120 264 07 30	C 26 080
Schraubenrad (f.Tachometerantrieb)	180a,b,c,Db,Dc,alle 190 Mod. (SL)	120 264 08 30	C 26 081
Schraubenrad (f.Tachometerantrieb)	alle 220 S Mod.	180 264 02 30	C 26 082

Getriebegehäusedeckel vorn	180,D,Db,Dc	120 260 02 21	C 26 083
Getriebegehäusedeckel vorn	180,D,Db,Dc	G 120 260 02 21	C 26 084
Getriebegehäusedeckel vorn	alle Ponton Mod. (180,D,Db,Dc)	121 260 00 21	C 26 085
Getriebegehäusedeckel vorn	alle Ponton Mod. (180,D,Db,Dc)	G 121 260 00 21	C 26 086
Getriebegehäusedeckel vorn R.L.	180,D	120 260 03 21	C 26 087
Abdichtring a.Getr.geh.deckel vorn	alle Ponton Mod. (180,D)	186 261 00 60	C 26 088
Kugelboizen (f.Ausrückgabel)	alle Ponton Mod.	120 991 03 15	C 26 089
Rundschnurring	220 SE	000 987 38 46	C 26 089a
Getriebegehäusedeckel hinten	alle Ponton Mod.	120 260 20 16	C 26 090
Getriebegehäusedeckel hinten	alle Ponton Mod.	G 120 260 20 16	C 26 091
Stopfen	alle Ponton Mod.	153 264 00 55	C 26 092
Dichtbeilage (f.Getr.geh.deckel hinten)	alle Ponton Mod.	186 261 04 79	C 26 093
Abdichtring (f.Hauptwelle)	180,D	000 997 89 47	C 26 094
Abdichtring (f.Hauptwelle)	alle Ponton Mod.	000 997 17 46	C 26 095
Abdichtring (f.Tachometer-Antriebswelle)	alle Ponton Mod.	120 261 00 80	C 26 096
Welle (f.Tachometerantrieb)	alle 180 u. 190 Mod.,220a	120 264 04 32	C 26 097
Welle (f.Tachometerantrieb)	220a,alle 220 S Mod.	180 264 01 32	C 26 098
Antriebskleinrad (f.Tachometerantrieb)	180,D,190SL	136 264 00 31	C 26 099
Antriebskleinrad (f.Tachometerantrieb)	180a,b,c,Db,Dc,alle 190 Mod. (SL)	120 264 02 31	C 26 100
Antriebskleinrad (f.Tachometer)	alle 220 S Mod.	180 264 00 31	C 26 101
Bundschraube (f.Getr.geh.deckel hinten a.Getr.geh.)	alle 180 Mod.,190D,Db,SL,220a,219	120 990 00 10	C 26 102
Dreiarmlansch (a.d.Hauptwelle)	180,D	180 262 00 45	C 26 103
Dreiarmlansch, Lochkreis 80 mm (a.d.Hauptwelle)	180,D,190SL,220a,219	180 262 06 45	C 26 104
Dreiarmlansch (a.d.Hauptwelle)	alle Ponton Mod. (180,220a,219)	186 262 08 45	C 26 105
Sicherung f.Dreiarmlansch a.Hauptwelle	alle Ponton Mod.	186 262 01 73	C 26 106
Nutmutter, M 20x1,5 (f.Dreiarmlansch a.Hauptwelle)	180,D	120 262 02 26	C 26 107
Nutmutter, M 24x1,5 (f.Dreiarmlansch a.Hauptwelle)	alle Ponton Mod.	186 262 02 26	C 26 108
Verschlußschraube (f.Öleinfüllung bzw.Ölabl.Getr.)	alle Ponton Mod.	186 997 00 32	C 26 109

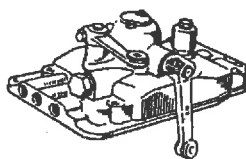

SCHALTUNG AM GETRIEBE (LENKRADSCHALTUNG)

Getriebegehäusedeckel oben m.Wählfingerhebel	alle Ponton Mod. (190 SL)	186 260 13 14	C 26 110
Getriebegehäusedeckel oben m.Wählfingerhebel	alle Ponton Mod. (190 SL)	G 186 260 13 14	C 26 111
Getriebegehäusedeckel oben kpl. (m.R.f.licht)	190 SL	121 260 03 14	C 26 112
Getriebegehäusedeckel oben R.L.	alle Ponton Mod. (190SL,220a,219)	186 260 14 14	C 26 113
Büchse (f.Schaltriegel)	alle Ponton Mod.	153 992 00 05	C 26 114
Büchse (f.Schaltriegel)	alle Ponton Mod.	G 153 992 00 05	C 26 115
Riegel (f.Anschlag a.Rückwärtsgang)	alle Ponton Mod.	136 265 00 48	C 26 116
Riegel (f.Anschlag a.Rückwärtsgang)	alle Ponton Mod.	G 136 265 00 48	C 26 117
Druckfeder (f.Riegel)	alle Ponton Mod. (190SL)	180 993 26 01	C 26 118
Druckfeder	190 SL	136 265 00 93	C 26 119
Druckstift 41 mm lang (f.Rückf.l.sch.)	alle Ponton Mod.	183 261 06 74	C 26 120
Rückfahrlichtschalter	alle Ponton Mod.	000 545 02 06	C 26 121
Rückfahrlichtschalter	alle Ponton Mod.	G 000 545 02 06	C 26 122
Gummischutzkappe (f.Rücklichtschalter)	alle Ponton Mod.	000 546 00 35	C 26 123
Verschlußstopfen (f.Druckfeder)	180,D,190,220a	136 997 08 30	C 26 124
Verschlußschraube	180b,c,Db,Dc	121 997 01 30	C 26 125
Führungsbolzen	alle Ponton Mod.	136 265 02 47	C 26 126
Sperrplatte	alle Ponton Mod. (190SL)	183 265 00 46	C 26 127
Schaltwelle z.Schaltriegel	alle Ponton Mod. (190SL)	186 268 00 07	C 26 128
Schaltwelle z.Schaltriegel	alle Ponton Mod. (190SL)	G 186 268 00 07	C 26 129
Schaltriegel	alle Ponton Mod. (190SL)	183 268 01 33	C 26 130
Schaltriegel	alle Ponton Mod. (190SL)	G 183 268 01 33	C 26 131
Scheibe zum Schaltriegel	alle Ponton Mod. (190SL)	183 268 00 52	C 26 132
Nadellager f.Schaltwelle	alle Ponton Mod. (190SL)	000 981 01 10	C 26 133
Verschlußdeckel f.Schaltwelle	alle Ponton Mod. (190SL)	186 997 01 20	C 26 134
Radialdichtring f.Schaltwelle	alle Ponton Mod. (190SL)		C 26 135
Seegering f.Schaltwelle	alle Ponton Mod. (190SL)		C 26 136
Wählfinger a.Getr.geh.deckel oben	180,D,190,220a,219,alle 220 S Mod.	186 260 02 79	C 26 137
Wählfinger a.Getr.geh.deckel oben	180,D,190,220a,219,alle 220 S Mod.	G 186 260 02 79	C 26 138
Dichtring (f.Bolzen-Wählfinger)	alle 180 u. 190 Mod. (SL),alle 220 S Mod.	186 997 11 40	C 26 139
Wählhebel f.Wählfinger a.Getr.geh.deckel oben	alle Ponton Mod. (190SL)	186 260 00 37	C 26 140
Wählhebel f.Wählfinger a.Getr.geh.deckel oben	alle Ponton Mod. (190SL)	G 186 260 00 37	C 26 141
Wählhebel f.Wählfinger a.Getr.geh.deckel oben R.L.	alle Ponton Mod. (190SL,220a,219)	120 260 10 37	C 26 142
Gummiring	180,a,D,190,D,220a,219,alle 220 S Mod.	186 260 01 50	C 26 143
Büchse, Außen Ø 18,2 mm	180b,c,Db,Dc,190,b,D,Db,220SE	000 992 03 10	C 26 144
Büchse, Außen Ø 35,2 mm	180b,c,Db,Dc	000 992 01 10	C 26 145
Führungsplatte	180,D,190,220a,219,alle 220 S Mod. (SE)	186 260 00 28	C 26 146
Führungsplatte	alle Ponton Mod. (190SL,220a,219)	186 260 01 28	C 26 147
Führungsplatte	180b,c,Db,Dc	186 260 03 28	C 26 148
Führungsplatte	190 SL	198 260 00 28	C 26 149
Nietbolzen	190 SL	136 265 00 74	C 26 150
Feder i.Führungsplatte	190 SL	136 265 02 93	C 26 151
Scheibe z.Führungsbolzen	alle Ponton Mod.	136 990 82 40	C 26 152
Mutter, M 8 z.Führungsbolzen	alle Ponton Mod.	136 265 02 72	C 26 153
Schaltriegel (f.1.u.2.Gang)	alle Ponton Mod.	186 265 00 01	C 26 154
Schaltriegel (f.3.u.4.Gang)	alle Ponton Mod.	186 265 03 02	C 26 155
Druckfeder i.d.Schaltriegel (f.1.,2.,3.u.4.Gang)	alle Ponton Mod.	198 993 07 01	C 26 156
Stahlkugel i.d.Schaltriegel (f.1.,2.,3.u.4.Gang)	alle Ponton Mod.		C 26 157
Abstandrohr i.d.Schaltriegel (f.1.,2.,3. u.4.Gang)	alle Ponton Mod.	136 265 00 53	C 26 158
Ausgleichring 0,3 mm dick	alle Ponton Mod.	136 265 00 51	C 26 159
Ausgleichring 0,5 mm dick	alle Ponton Mod.	136 265 01 51	C 26 160
Ausgleichring 1,0 mm dick	alle Ponton Mod.	136 265 02 51	C 26 161
Schaltriegel (f.1.u.2.Gang)	alle Ponton Mod.	136 265 04 04	C 26 162

Schaltstange (f.3.u.4.Gang)	alle Ponton Mod.	136 265 05 04	C 26 163
Abstandrohr z.d.Schaltstangen	alle Ponton Mod.	184 265 00 53	C 26 164
Schaltkopf f.Rückwärtsgang	alle Ponton Mod.	180 265 01 07	C 26 165
Druckfeder z.Schaltkopf f.Rückwärtsgang	alle Ponton Mod.	136 993 31 01	C 26 166
Abstandrohr z.Schaltkopf f.Rückwärtsgang	alle Ponton Mod.	136 265 01 53	C 26 167
Ausgleichring 0,3 mm dick z.Schaltkopf f.R.gang	alle Ponton Mod.	136 265 00 51	C 26 168
Ausgleichring 0,5 mm dick	alle Ponton Mod.	136 265 01 51	C 26 169
Ausgleichring 1,0 mm dick	alle Ponton Mod.	136 265 02 51	C 26 170
Schaltstange (f.Rückwärtsgang)	alle Ponton Mod.	136 265 02 04	C 26 171
Keil f.Schaltstangenbefestigung	alle Ponton Mod.	136 265 00 81	C 26 172
Entlüfter (a.Getriebegeh.deckel oben)	alle Ponton Mod.	136 350 01 90	C 26 173
Hebel	alle Ponton Mod. (190SL,220a)	120 260 21 37	C 26 174
Hebel	alle Ponton Mod. (190SL,220a)	G 120 260 21 37	C 26 175
Dichtbeilage f.Getr.geh.deckel oben a.Getr.geh.	alle Ponton Mod.	186 261 01 79	C 26 176
Dichtbeilage f.Getr.geh.deckel oben a.Getr.geh.	180b,c,Db,Dc	111 261 01 79	C 26 177

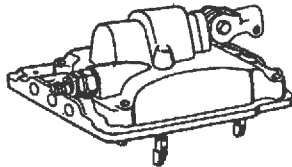

SCHALTUNG AM GETRIEBE (KNÜPPELSCHALTUNG)

190 SL

Schaltwelle	190 SL	198 268 02 32	C 26 178
Schaltfinger	190 SL	198 268 00 33	C 26 179
Gabelkopf	190 SL	198 268 05 23	C 26 180
Innensechskantschraube	190 SL	120 990 13 20	C 26 181
Scheibe (f.Gabelkopf a.Schaltwelle)	190 SL	198 267 01 83	C 26 182
Schaltrohr	190 SL	121 260 08 82	C 26 183
Schalthebellager unten	190 SL	198 260 01 95	C 26 184
Kugelring	190 SL	198 268 00 86	C 26 185
Federscheibe	190 SL	198 990 00 48	C 26 186
Schalthebel	190 SL	127 268 00 24	C 26 187
Schalthebellager oben	190 SL	198 260 00 95	C 26 188
Druckfeder (f.Gabelkopf-Schaltrohr hinten)	190 SL	136 993 31 01	C 26 189
Bolzen f.Schalthebel a.Schaltrohr	190 SL	198 268 02 74	C 26 190
Büchse f.Schalthebel a.Schaltrohr	190 SL	198 268 01 50	C 26 191
Scheibe 7,4x18x0,75 f.Schalthebel a.Schaltrohr	190 SL	198 990 22 40	C 26 192
Manschette f.Schalthebel	190 SL	198 268 01 96	C 26 193
Schalthebelknopf, silbergrau	190 SL	198 268 00 42	C 26 194

SCHALTUNG AM LENKRAD



Schaltrohr	180,D,220a	120 260 09 82	C 26 195
Schaltrohr	180,D,220a	G 120 260 09 82	C 26 196
Schaltrohr	180a,D,190,D,219,alle 220 S Mod.	180 260 01 82	C 26 197
Schaltrohr	180a,D,190,D,219,alle 220 S Mod.	G 180 260 01 82	C 26 198
Schaltrohr	180b,c,Db,Dc,190b,Db	180 260 17 82	C 26 199
Schaltrohr	180b,c,Db,Dc,190b,Db	G 180 260 17 82	C 26 200
Schaltrohr R.L.	180b,c,Db,Dc,190b,Db	180 260 19 82	C 26 201
Führungszapfen (a.Schaltrohr oben)	180,D	G 120 268 02 39	C 26 202
Führungszapfen (i.Schaltrohr, oben)	alle Ponton Mod. (180,190SL,220a)	180 268 01 39	C 26 203
Führungsring f.Führungszapfen	190b,Db,220a,219,alle 220 S Mod.	111 997 05 40	C 26 204
Führungshülse f.Führungszapfen (Hydrak)	alle 220 S Mod.	180 268 00 38	C 26 205
Sicherung z.Führungszapfen	alle Ponton Mod. (190SL,220a)	186 268 02 73	C 26 206
Ausgleichscheibe f.Führungszapfen	alle Ponton Mod. (190SL)	183 990 35 40	C 26 207
Tellerstift (f.Druckfeder)	alle Ponton Mod. (190SL)	186 268 02 74	C 26 208
Druckfeder i.Schaltrohr	alle Ponton Mod. (190SL)	182 993 08 01	C 26 209
Manschette f.Schalthebellager oben	180,D,220a	120 268 02 97	C 26 210
Manschette f.Schalthebellager oben	alle Ponton Mod. (180,190SL,220a)	180 268 03 97	C 26 211



SCHALTHEBEL

Schalthebel	180,D	180 268 06 24	C 26 212
Schalthebel	alle Ponton Mod. (180,190SL,220a)	180 268 05 24	C 26 213
Schalthebel	alle Ponton Mod. (180,190SL,220a)	G 180 268 05 24	C 26 214
Schalthebel	220a	G 183 268 00 24	C 26 215

Elektr. Leitung m.Endstück (Hydrak)
Schalthebel m.Kontaktring (Hydrak)
Achtkantmutter (Hydrak)
Sicherungsblech (Hydrak)
Verschlußkappe (Hydrak)
Druckfeder (Hydrak)
Beilegscheibe (Hydrak)
Gummipolster (f.Schalthebel)
Verschlußkappe z.Schalthebel
Verschlußkappe (z.Schalthebel)
Star-Toleranzring
Schalthebelknopf schwarz
Schalthebelknopf schwarz
Schalthebelknopf elfenbeinartig
Schalthebelknopf elfenbeinartig

alle 220 S Mod.	180 540 07 38	C 26 216
alle 220 S Mod.	180 260 03 39	C 26 217
alle 220 S Mod.	180 268 01 72	C 26 218
alle 220 S Mod.	180 994 03 10	C 26 219
alle 220 S Mod.	180 268 02 57	C 26 220
alle 220 S Mod.	180 993 30 01	C 26 221
alle 220 S Mod.	180 268 00 76	C 26 222
alle Ponton Mod. (190SL)	183 268 00 92	C 26 223
180,D,220a	186 268 00 57	C 26 224
alle Ponton Mod. (180,190SL,220a)	180 268 00 57	C 26 225
alle 180 (180),190,alle 220 S Mod. (SE)	180 268 05 50	C 26 226
180,a,D,190,220a,219,alle 220 S Mod. (SE)	186 268 00 40	C 26 227
180a,D,190,alle 220 S Mod.	180 268 00 40	C 26 228
180,a,D,190,219,alle 220 S Mod. (SE)	186 268 01 40	C 26 229
alle Ponton Mod. (190SL,219)	180 268 03 40	C 26 230

LAGERKÖRPER-LENKRADSCHALTUNG

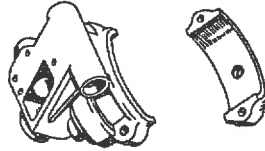

Lagerkörper m.Büchse	180,D,220a	120 260 13 94	C 26 231
Lagerkörper m.Büchse	180,D,220a	G 120 260 13 94	C 26 232
Lagerkörper m.Büchse R.L.	180	120 260 15 94	C 26 233
Lagerkörper m.Manschette	alle Ponton Mod. (180,190SL,220a)	120 260 21 94	C 26 234
Lagerkörper m.Manschette	alle Ponton Mod. (180,190SL,220a)	G 120 260 21 94	C 26 235
Lagerkörper m.Manschette R.L.	alle Ponton Mod. (180,190SL,220a,219)	120 260 22 94	C 26 236
Manschette f.Lenkungsdurchgang	alle Ponton Mod. (180,190SL,220a)	180 462 08 96	C 26 237
Gummilager unten	alle Ponton Mod. (190SL)	120 260 01 95	C 26 238
Büchse f.Wählhebelwelle	180,D,220a	186 261 00 50	C 26 239
Büchse i.Lg.körper (f.Anschlaghülse)	180,D,220a	153 992 00 05	C 26 240
Zwischenwelle m.Bolzen	180,D	120 260 01 78	C 26 241
Zwischenwelle m.Bolzen R.L.	180,D	120 260 02 78	C 26 242
Zwischenwelle m.Kugelnzapfen	180,D,220a	120 260 03 78	C 26 243
Zwischenwelle m.Kugelnzapfen	180,D,220a	G 120 260 03 78	C 26 244
Zwischenwelle m.Kugelnzapfen R.L.	180,D	180 260 00 78	C 26 245
Zwischenwelle m.Kugelnzapfen	alle Ponton Mod. (180,190SL,220a)	180 260 02 78	C 26 246
Zwischenwelle m.Kugelnzapfen	alle Ponton Mod. (180,190SL,220a)	G 180 260 02 78	C 26 247
Nadellager i.Lagerkörper f.Zwischenwelle	180,D,220a	000 981 01 10	C 26 248
Nadellager, HK 14 (i.Lg.körper f.Zw.welle)	alle Ponton Mod. (180,190SL,220a)	000 981 22 10	C 26 249
Sicherungsring z.Nadellager	180,D,220a	184 994 00 41	C 26 250
Dichtring z.Nadellager	alle Ponton Mod. (190SL)	180 997 09 40	C 26 251
Scheibe a.Lagerkörper	180,D,220a	312 990 03 40	C 26 252
Scheibe a.Lagerkörper	alle Ponton Mod. (180,190SL,220a)	180 990 23 40	C 26 253
Federscheibe (f.Zwischenwelle)	alle Ponton Mod. (180,190SL,220a,219)	121 990 00 48	C 26 254
Zwischenhebel a.d.Zwischenwelle	180,D,220a	186 260 01 81	C 26 255
Zwischenhebel a.d.Zwischenwelle	180,D,220a	G 186 260 01 81	C 26 256
Zwischenhebel	alle Ponton Mod. (180,190SL,220a)	180 260 02 81	C 26 257
Zwischenhebel	alle Ponton Mod. (180,190SL,220a)	G 180 260 02 81	C 26 258
Zwischenhebel	alle Ponton Mod. (180,190SL,220a,219)	180 260 03 81	C 26 259
Kabelverbinder 2polig (f.Rückfahrlicht)	alle Ponton Mod. (180,190SL,220a)	000 546 18 41	C 26 260
Wählhebel m.Gummiring	180,D	186 260 02 37	C 26 261
Wählhebel m.Gummiring R.L.	180,D	120 260 09 37	C 26 262
Wählhebel m.Kugelnzapfen	alle Ponton Mod. (190SL)	180 260 02 37	C 26 263
Wählhebel m.Kugelnzapfen	alle Ponton Mod. (190SL)	G 180 260 02 37	C 26 264
Wählhebel m.Kugelnzapfen	180,D	120 260 16 37	C 26 265
Gummiring	180,D	186 260 01 50	C 26 266
Wählhebelwelle	alle Ponton Mod. (190SL)	180 268 00 32	C 26 267
Wählhebelwelle	alle Ponton Mod. (190SL)	G 180 268 00 32	C 26 268
Wählhebelwelle R.L.	180,D	120 268 01 32	C 26 269
Wählhebelwelle R.L.	alle 180 (180),alle 190 (SL),alle 220 S Mod.	180 268 02 32	C 26 270
Anschlaghülse	180,D	183 268 00 60	C 26 271
Anschlaghülse	180,D,220a	186 260 01 77	C 26 272
Druckfeder	180,D	186 993 10 01	C 26 273
Scheibe f.Wählhebel a.Wählhebelwelle	alle Ponton Mod. (190SL)	312 990 03 40	C 26 274
Nadellager, HK 12 f.Wählhebelwelle	alle Ponton Mod. (180,190SL,220a)	000 981 21 10	C 26 275
Nadellager, HK 10 f.Wählhebelwelle R.L.	alle Ponton Mod. (180,190SL,220a,219)	000 981 23 10	C 26 276
Dichtring f.Wählhebelwelle	alle Ponton Mod. (180,190SL,220a)	180 997 08 40	C 26 277
Wählhebel a.Schaltröhr	alle Ponton Mod. (190SL)	180 268 02 15	C 26 278
Wählhebel a.Schaltröhr	alle Ponton Mod. (190SL)	G 180 268 02 15	C 26 279
Deckel (f.Lagerkörper)	alle Ponton Mod. (180,190SL,220a)	180 268 03 05	C 26 280
Deckel (f.Lagerkörper)	alle Ponton Mod. (180,190SL,220a)	G 180 268 03 05	C 26 281
Manschette (z.Schaltröhr)	alle Ponton Mod. (180,190SL,220a)	180 268 01 97	C 26 282
Hebel (a.Schaltröhr unten)	alle Ponton Mod. (190SL,220a)	180 260 07 15	C 26 283
Hebel (a.Schaltröhr unten)	alle Ponton Mod. (190SL,220a)	G 180 260 07 15	C 26 284
Hebel a.Schaltröhr unten R.L.	alle 180 (180,D),alle 190 (SL)	180 260 10 15	C 26 285
Hebel (a.Schaltröhr unten)	220a	G 120 260 06 15	C 26 286
Kugelpfanne z.Verbindung d.Hebels a.Schaltröhr	alle Ponton Mod. (190SL)	000 268 00 66	C 26 287
Kugelpfanne R.L.	alle Ponton Mod. (190SL,220a,219)	000 268 02 66	C 26 288

SCHALT UND WÄHLSTANGE



Schaltstange	180,D	120 260 10 33	C 26 289
Schaltstange	180,D	120 260 27 33	C 26 290
Schaltstange	180,D	G 120 260 27 33	C 26 291
Schaltstange	alle 180 (180), alle 190 (SL)	120 260 29 33	C 26 292
Schaltstange	alle 180 (180), alle 190 (SL)	G 120 260 29 33	C 26 293
Schaltstange	180a,b,c,Db,Dc,190,b,D,Db	121 260 16 33	C 26 294
Schaltstange	220a	G 180 260 03 33	C 26 295
Schaltstange	219, alle 220 S Mod.	180 260 11 33	C 26 296
Stangenkopf	180,D	120 260 01 34	C 26 297
Stangenkopf R,L.	180,D	120 260 02 34	C 26 298
Kugelpfanne	180,D,220a		C 26 299
Kugelpfanne	180a,D; alle 190 (SL), 219, alle 220 S Mod.	180 991 00 22	C 26 300
Gummiring	180,D	186 260 01 50	C 26 301
Wählstange	180,D	120 260 11 33	C 26 302
Wählstange	180,D,220a	180 260 04 33	C 26 303
Wählstange	180,D,220a	G 180 260 04 33	C 26 304
Wählstange	alle 180 Mod. (180), alle 190 Mod. (SL)	120 260 25 33	C 26 305
Wählstange	alle 180 Mod. (180), alle 190 Mod. (SL)	G 120 260 25 33	C 26 306
Wählstange R,L.	180Db,Dc,190,b,D,Db	121 260 19 33	C 26 307
Wählstange	219, alle 220 S Mod.	180 260 12 33	C 26 308
Scheibe f. Befestigung d. Schalt-u. Wählstange	alle Ponton Mod. (190SL)	183 990 42 40	C 26 309
Scheibe Außen Ø 35 mm	180b,c,Db,Dc	110 990 18 40	C 26 310

E. Radsatz aus- und einbauen einschließlich zerlegen und zusammenbauen

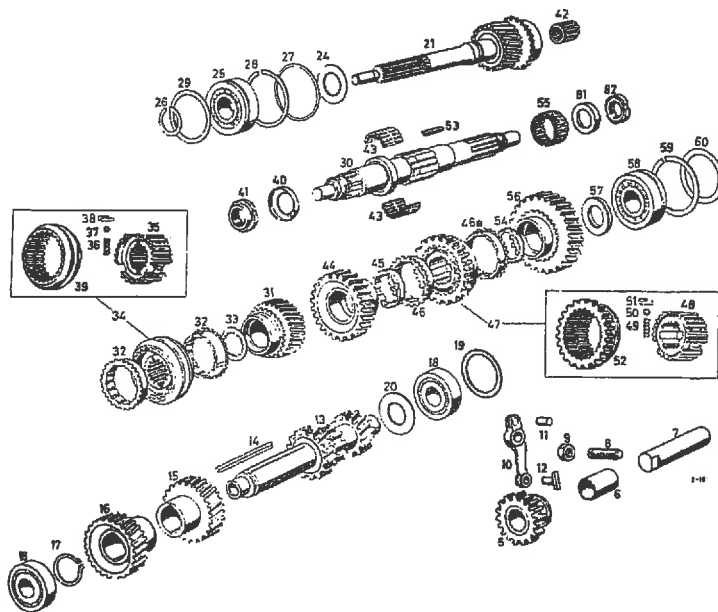

Auszug aus dem
Werkstatt- Handbuch 190
angeboten in der Rubrik
"Kleines Autoantiquariat" auf
Seite 183

Bild 26 — 4/25

5 Rücklaufrolle	26 Sprengring	44 Schraubenrad (2. Gang)
6 Büchse	27 Abstandring	45 Anlaufring
7 Rücklaufachse	28 Sprengring	46 Synchronring
8 Gewindestift	29 Ausgleichscheibe	46a Synchronring
9 Sechskantmutter	30 Hauptwelle	47 Gleichlaufkörper (1. und 2. Gang)
10 Zwischenhebel	31 Schraubenrad (3. Gang)	48 Gleichlaufkörper
11 Paßhülse	32 Synchronring	49 Druckfeder
12 Schaltklappe	33 Anlaufscheibe	50 Stahlkugel
13 Vorgelegewelle	34 Gleichlaufkörper	51 Mitnehmer
14 Paßfeder	34 Gleichlaufkörper (3. und 4. Gang)	52 Schiebemuffe
15 Vorgelegewelle (3. Gang)	36 Druckfeder	53 Einlegekeil
16 Antriebsrad des Vorgelegewelle	37 Stahlkugel	54 Anlaufscheibe
17 Sicherungsring	38 Mitnehmer	55 Rollenkranz
18 Ring-Rillenger	39 Schiebemuffe	56 Schraubenrad (1. Gang)
19 Ausgleichscheibe	40 Sicherungsblech	57 Anlaufscheibe
20 Schutzscheibe	41 Nutmutter	58 Ring-Rillenger
21 Antriebswelle	42 Walzenkranz	59 Sprengring
24 Olschleuderscheibe	43 Rollenkranz, geteilt	60 Ausgleichscheibe
25 Ring-Rillenger		

29 FUSSFHEBELWERK



BREMSFUSSFHEBEL

Bremsfußhebel m.Büchse	alle Ponton Mod.	G 180 290 01 18	C 29 001
Bremsfußhebel m.Büchse R.L.	alle 180 Mod.,alle 190 Mod. (SL)	121 290 01 18	C 29 002
Büchse m.Bremsfußhebel	alle Ponton Mod.	120 292 05 50	C 29 003
Überzug (f.Druckplatte) R.L.	190 SL	319 292 00 82	C 29 004
Seegering f.Bremsfußhebel a.Lg.körper R.L.	180,D		C 29 005
Seegering f.Bremsfußhebel a.Lg.körper R.L.	alle Ponton Mod. (180b,c,Db,Dc,190SL,220a,219)		C 29 006
Scheibe 1,5 mm dick f.Bremsfußhebel a.Rohr-Fußh.lg.	alle Ponton Mod.	120 990 28 40	C 29 007
Scheibe 3,0 mm dick f.Bremsfußhebel a.Rohr-Fußh.lg.	alle Ponton Mod. (219)	120 990 37 40	C 29 008
Scheibe 0,58 mm dick (a.Kupplungspedal)	alle Ponton Mod. (180,D,220a,219)	120 990 38 40	C 29 009
Scheibe 0,88 mm dick f.Bremspedal a.Rohr-Pedallg.	alle Ponton Mod. (180,D,220a,219)	120 990 40 40	C 29 010
Scheibe 1,00 mm dick f.Bremspedal a.Rohr-Pedallg.	alle Ponton Mod. (180,D,220a,219)	120 990 41 40	C 29 011
Abstützstange	180,D,190 SL	G 180 290 00 21	C 29 012
Abstandhülse f.Abstützstange a.Halter Hauptbremsz.	180,D,190 SL,220a	180 292 00 53	C 29 013
Abstandhülse f.Bremsfußhebel a.Lagerrohr (Hydrak)	alle 220 S Mod.	180 292 02 53	C 29 014
Rückzugfeder f.Bremsfußhebel	180,D,220a	120 993 00 10	C 29 015
Rückzugfeder f.Bremsfußhebel R.L.	180,D	120 993 12 10	C 29 016
Rückzugfeder f.Bremsfußhebel	alle Ponton Mod.	180 993 10 10	C 29 017
Rückzugfeder f.Bremsfußhebel R.L.	190 SL	121 993 01 10	C 29 018
Beilagescheibe f.Abstützstange a.Rohr f.Fußh.lg.	180,D	120 990 03 40	C 29 019
Seegering	180,D		C 29 020
Anschlagschraube f.Bremsfußhebel R.L.	190 SL	181 291 00 28	C 29 021

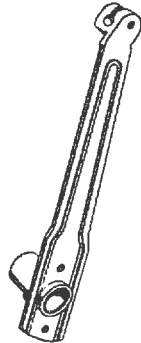

KUPPLUNGSFUSSFHEBEL



Überzug
alle Ponton Mod.
153 292 00 82
C 29 078

Kupplungsfußhebel m.Nabe u.Büchse	alle Ponton Mod. (190SL,220a)	120 290 25 16	C 29 022
Kupplungsfußhebel m.Nabe u.Büchse	alle Ponton Mod. (190SL,220a)	G 120 290 25 16	C 29 023
Büchse i.d.Nabe f.Kuppl.fußhebel	alle Ponton Mod.	120 292 05 50	C 29 024
Büchse i.d.Nabe f.Kuppl.fußhebel R.L.	190 SL	121 291 00 50	C 29 025
Kupplungsfußhebel m.Nabe u.Büchse	alle Ponton Mod. (190SL,220a,219)	120 290 27 16	C 29 026
Kegelwulstschmierkopf A8 DIN 71 412	alle Ponton Mod.		C 29 027
Gelenkscheibe	180,D,190SL,220a	120 291 00 47	C 29 028
Druckblech	180,D,190SL,220a	120 291 01 76	C 29 029
Fußhebelwelle (f.Kupplungsbetätigung)	180,D	120 291 01 10	C 29 030
Fußhebelwelle (f.Kupplungsbetätigung)	180,D,190SL	120 293 04 06	C 29 031
Fußhebelwelle (f.Kupplungsbetätigung)	alle Ponton Mod. (220a)	120 293 05 06	C 29 032
Fußhebelwelle (f.Kupplungsbetätigung)	alle Ponton Mod. (220a)	G 120 293 05 06	C 29 033
Welle m.Flansch f.Kupplungsbetätigung R.L.	180,D	120 290 01 30	C 29 034
Welle m.Flansch f.Kupplungsbetätigung R.L.	alle 180 Mod.,alle 190 Mod. (SL)	120 290 02 30	C 29 035
Kupplungsfußhebelwelle R.L.	190SL,alle 220 S Mod.	180 290 01 30	C 29 036
Silentblock R.L.	alle Ponton Mod. (220a,219)	120 988 00 10	C 29 037
Scheibe f.Kuppl.fußhebel a.Rohr, Lagerkörper R.	alle Ponton Mod. (190SL,220a,219)	120 990 28 40	C 29 038
Seegering f.Kuppl.fußhebel a.Rohr, Lg.körper R.	alle Ponton Mod. (190SL,220a,219)		C 29 039
Flansch	180,D,190SL,220a	120 291 01 46	C 29 040
Druckblech m.Schraube f.Welle a.Kuppl.fußhebel	180,D,190SL,220a	120 290 00 67	C 29 041
Halter z.Kuppl.gehäuse	180,D,190SL,219,alle 220 S Mod.	120 290 00 33	C 29 042
Halter z.Kuppl.gehäuse	alle 180 Mod.,(180,D), alle 190 Mod. (SL)	121 290 00 33	C 29 043
Halter z.Kuppl.gehäuse	180,D	120 290 01 33	C 29 044
Halter z.Kuppl.gehäuse	alle 180 Mod.,(180,D), alle 190 Mod. (SL)	121 290 01 33	C 29 045
Halter z.Kuppl.gehäuse R.L.	190SL,alle 220 S Mod.	180 290 00 33	C 29 046
Beilagescheibe 2 mm dick f.Halter a.Kuppl.geh.	alle Ponton Mod. (220a)	120 293 02 88	C 29 047
Beilagescheibe f.Halter a.Kuppl.geh.	180,D,190,SL,219,alle 220 S Mod.	120 293 03 88	C 29 048
Druckfeder f.Halter a.Kuppl.geh.	alle 180 Mod.,(180,D), alle 190 Mod. (SL)	312 993 53 01	C 29 049
Schwenkstütze	180,D	120 290 05 21	C 29 050
Schwenkstütze	180,D	G 120 290 05 21	C 29 051
Schwenkstütze	alle 180 (180,D),alle 190 (SL),219,alle 220 S	180 290 04 21	C 29 052
Schwenkstütze	alle Ponton Mod. (180,D,190SL,220a)	G 180 290 04 21	C 29 053
Schwenkstütze	190 SL	121 290 00 21	C 29 054

Schwenkstütze R.L.	180,D	120 290 06 21	C 29 055
Schwenkstütze R.L.	alle Ponton Mod. (180,a,D,190SL,220a,219)	180 290 05 21	C 29 056
Schwenkstütze R.L.	190 SL	121 290 01 21	C 29 057
Stützblech f.Schwenkstütze a.Halter u.Kuppl.geh.	alle Ponton Mod. (220a)	120 293 01 43	C 29 058
Flansch m.Silentblock	alle Ponton Mod. (220a)	120 290 03 46	C 29 059
Flansch m.Silentblock	alle Ponton Mod. (220a)	G 120 290 03 46	C 29 060
Silentblock	alle Ponton Mod. (220a)	120 988 00 10	C 29 061
Lagerkörper f.Bremsfußhebel	180,a,D,190,b,D,Db,alle 220 S Mod.	120 292 02 04	C 29 062
Hebel m.Bolzen	alle Ponton Mod.	120 290 07 34	C 29 063
Hebel m.Bolzen	alle Ponton Mod.	G 120 290 07 34	C 29 064
Hebel m.Bolzen	180,D,190SL	120 290 09 34	C 29 065
Federscheibe 0,2 mm dick (f.Kuppl.fußhebel)	180,a,D,190,SL,220a,219, alle 220 S Mod. (SE)	120 990 02 48	C 29 066
Federscheibe 0,4 mm dick (f.Kuppl.fußhebel)	180,a,D,190,SL,220a,219, alle 220 S Mod. (SE)	120 990 03 48	C 29 067
Anlaufscheibe außen (f.Kuppl.fußhebel) R.L.	190 SL	120 990 28 40	C 29 068
Abstandring	alle Ponton Mod. (220a)	120 291 00 51	C 29 069
Nadelkäfig	alle Ponton Mod. (220a)	000 981 18 10	C 29 070
Kugel f.Fußhebelwelle	180,D,190SL,220a	120 293 03 24	C 29 071
Kugel f.Fußhebelwelle	alle Ponton Mod. (220a)	186 991 00 29	C 29 072
Federblech (f.Kugelführung)	alle 180 Mod. (180,D), alle 190 Mod.,220 SE	121 993 00 26	C 29 073
Manschette	180,D,190SL,220a	120 291 01 88	C 29 074
Manschette	alle Ponton Mod. (220a)	120 291 03 88	C 29 075
Gummikappe (z.Kugelführung)	alle Ponton Mod. (220a)	120 291 02 88	C 29 076
Bügel (f.Bremsfußhebel)	alle Ponton Mod. (190SL)	G 120 290 10 23	C 29 077
Überzug	alle Ponton Mod.	153 292 00 82	C 29 078
Bügel (f.Kuppl.fußhebel)	alle Ponton Mod. (190SL)	120 290 12 22	C 29 079
Bügel (f.Kuppl.pedal)	alle Ponton Mod. (190SL)	G 120 290 13 22	C 29 080
Unterlagscheibe f.Kuppl.-u.Bremsfußhebel-Abdichtg.	alle Ponton Mod.	136 224 01 66	C 29 081
Dichtscheibe f.Kuppl.-u.Bremsfußhebel-Abdichtung	alle Ponton Mod.	120 291 03 97	C 29 082

KUPPLUNGSBETÄTIGUNG



Bügel (f.Kuppl.betätigung)	180,D,190SL,220a	180 293 00 32	C 29 083
Bügel (f.Kuppl.betätigung)	180,D,190SL,220a	G 180 293 00 32	C 29 084
Sechskantschraube	180,D	120 293 08 29	C 29 085
Zugstange f.Kuppl.betätigung	alle 180 Mod. (180,D), alle 190 Mod., (SL)	121 290 08 39	C 29 086
Zugstange f.Kuppl.betätigung	alle 180 Mod. (180,D), alle 190 Mod., (SL)	G 121 290 08 39	C 29 087
Zugstange f.Kuppl.betätigung R.L.	alle Ponotn Mod. (180,D,220a,219)	121 290 09 39	C 29 088
Zugstange f.Kuppl.betätigung R.L.	alle 220 S Mod.	180 290 04 39	C 29 089
Gummipuffer vorn	180,D,190SL,220a	180 293 00 84	C 29 090
Gummipuffer hinten	180,D,190SL,220a	180 293 01 84	C 29 091
Stangenkopf, M 8 links	180,D,190,SL,220a,219,alle 220 S Mod. (SE)	186 240 01 21	C 29 092
Stangenkopf, M 8 links	180,D,190,SL,220a,219,alle 220 S Mod. (SE)	G 186 240 01 21	C 29 093
Silentblock	alle Ponton Mod.	186 988 00 10	C 29 094
Gewindebolzen (f.Ausrückgabel)	alle Ponton Mod.	180 293 00 76	C 29 095
Zugstange (f.Kuppl.betätigung)	180,D,219	120 290 07 39	C 29 096
Zugstange (f.Kuppl.betätigung)	180,D,219	G 120 290 07 39	C 29 097
Silentblock	180,D,190SL	186 988 00 10	C 29 098
Lasche	alle Ponton Mod. (220a)	120 293 02 32	C 29 099
Gewindebolzen-Ausrückgabel	alle Ponton Mod.	180 293 00 76	C 29 100
Halter (f.Zugfeder)	180,D	G 120 293 01 40	C 29 101
Halter f.Rückzugfeder	alle Ponton Mod. (180,D,190D,Db,220a)	121 293 08 40	C 29 102
Halter f.Rückzugfeder	180Db,Dc,190D,Db	121 293 09 40	C 29 103
Halter f.Rückzugfeder	220a	G 180 293 00 40	C 29 104
Rückzugfeder	180,D,Db,Dc,220a	180 993 03 10	C 29 105
Rückzugfeder	alle Ponton Mod. (180,D,220a)	121 993 02 10	C 29 106
Lagerschild mit Büchse	180,D	120 290 02 40	C 29 107
Lagerschild mit Büchse	190 SL	121 290 04 40	C 29 108
Lagerschild mit Büchse	220a	G 180 290 02 40	C 29 109
Zugstange z.Befestigung d.Übert.punktfeder	180,D,190SL	120 293 10 29	C 29 110
Gummipuffer z.Befestigung d.Übert.p.feder	180,D,190SL	120 293 02 84	C 29 111
Tellerscheibe z.Befestigung d.Übert.p.feder	180,D,190SL	120 323 00 67	C 29 112
Ausgleichfeder (b.Hauptbremszyl.)	180,D,220a	180 993 13 10	C 29 113
Ausgleichfeder (f.Lasche Kuppl.betätigung)	190 SL	180 993 15 10	C 29 114
Unterschutzblech (f.Fußhebelwerk)	alle 180 Mod.,alle 190 Mod.	120 524 11 33	C 29 115
Unterschutzblech	219,alle 220 S Mod.	180 524 02 33	C 29 116
Scheibe f.Unterschutzblech a.Rahmen-Fahrgestell	alle Ponton Mod. (220a)	000 984 11 55	C 29 117

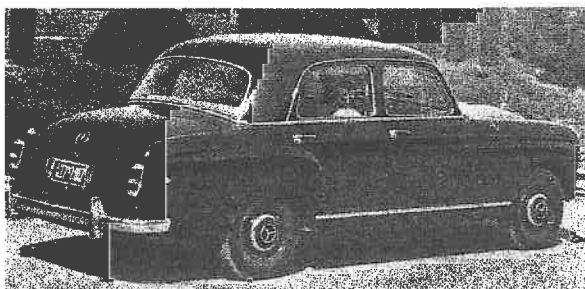

190 b

Breiter Kühler, Stoßstange ohne Hörner
 Baumuster Motor 121.920
 Baumuster Fahrgestell 120.01
 Reihen 4 Zylinder-Vergaser Motor
 Bohrung 85,00 mm, Hub 83,6 mm, Hubraum 1897 ccm
 Verdichtungsverhältnis = 8,5:1
 Leistung 80 PS bei 4800 U/min
 Eingelenk Hinterachse
 Übersetzungsverhältnis 1:4,10
 Höchstgeschwindigkeit 145 km/h
 gebaut von Juni 1959 bis August 1961
 Gesamtstückzahl 28463 Wagen

30 REGULIERUNG

FAHRPEDALANLAGE

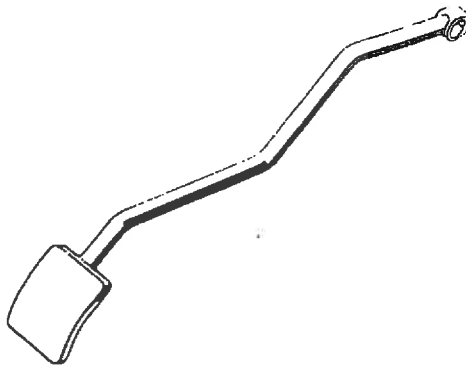

Fahrfußhebel	180, D, Db, Dc	G 120 301 06 01	C 30 001
Fahrpedal	180a, b, c, 190, b, D, Db	121 301 10 01	C 30 002
Fahrpedal	180a, b, c, 190, b, D, Db	G 121 301 10 01	C 30 003
Fahrfußhebel	220a	180 301 02 01	C 30 004
Fahrfußhebel	219, alle 220 S Mod.	G 180 301 04 01	C 30 005
Überzug m. Einlage f. Fahrpedal	180a, b, c, Db, Dc, 190, b, D, Db	121 301 00 82	C 30 006
Regulierhebel	190 SL	121 300 00 25	C 30 007
Lager (f. Fahrfußhebel)	180, D, Db, Dc	120 300 00 36	C 30 008
Lager (f. Fahrpedal)	180a, b, c, Db, Dc, 190, b, D, Db	121 301 00 18	C 30 009
Lager (f. Fahrpedal)	180a, b, c, Db, Dc, 190, b, D, Db	G 121 301 00 18	C 30 010
Büchse i. Lager (Fahrfußhebel)	190 SL	121 301 01 50	C 30 011
Lager (f. Fahrfußhebel)	220a, 219, alle 220 S Mod.	183 301 00 18	C 30 012
Lager (f. Fahrpedal)	220 SE	121 301 00 18	C 30 012a
Einsatzkäfigmutter	219, alle 220 S Mod.	000 990 27 91	C 30 013
Steckkäfigmutter	220 SE	000 990 39 91	C 30 013a
Gummitülle (f. Fahrfußhebel d. Stirnwand)	alle Ponton Mod. (190SL)	183 997 00 81	C 30 014
Regulierwelle m. Hebel	180, D, Db, Dc	120 300 05 20	C 30 015
Regulierwelle m. Hebel	180, D, Db, Dc	G 120 300 05 20	C 30 016
Regulierwelle	180a, b, c, Db, Dc, 190, b, D, Db	621 300 00 20	C 30 017
Regulierwelle	180a, b, c, Db, Dc, 190, b, D, Db	G 621 300 00 20	C 30 018
Regulierwelle R.L.	180a, b, c, Db, Dc, 190, b, D, Db	121 300 06 20	C 30 019
Regulierwelle	220a	G 180 300 04 20	C 30 020
Regulierwelle (f. Fahrfußhebel)	219	G 180 300 05 20	C 30 021
Regulierwelle (10 mm Ø)	alle 220 S Mod. (SE)	180 300 09 20	C 30 022
Regulierwelle (12 mm Ø) R.L.	alle 220 S Mod. (SE)	180 300 10 20	C 30 023
Regulierwelle	220 SE	128 300 02 20	C 30 023a
Manschette (f. Regulierhebel d. Pedalboden) RL	220 SE	120 291 01 88	C 30 023b
Hebel (f. Zugfeder)	180a, b, c, Db, Dc, 190, b, D, Db	121 302 00 14	C 30 024
Nabe (f. Rückdrehfeder)	190 SL	121 301 02 27	C 30 025
Rückdrehfeder (f. Fahrfußhebel)	180, D, Db, Dc	120 993 02 20	C 30 026
Rückdrehfeder (f. Fahrfußhebel)	180, D, Db, Dc	G 120 993 02 20	C 30 027
Rückdrehfeder (f. Fahrfußhebel)	190 SL	121 993 02 20	C 30 028
Rückdrehfeder (f. Fahrfußhebel)	220a, 219	183 993 03 20	C 30 029
Rückzugfeder (f. Fahrpedal)	180a, b, c, 190, b, alle 220 S Mod.	180 993 17 10	C 30 030
Rückzugfeder R.L.	190D, alle 220 S Mod. (SE)	121 993 00 10	C 30 031
Rückzugfeder (f. Fahrpedal)	180Db, Dc, 190D, Db	621 993 03 10	C 30 032
Rückzugfeder (f. Fahrpedal)	220 SE	186 993 18 10	C 30 032a
Fixierschraube (f. Fahrfußhebel u. Reg. hebel)	alle Ponton Mod.	180 990 00 17	C 30 033
Schubstange 369 mm lang	180, D, Db, Dc	181 301 00 15	C 30 034
Druckstange	180a, b, c, 190, b	121 301 02 15	C 30 035
Druckstange	180Db, Dc, 190D, Db	G 621 301 01 15	C 30 036
Druckstange R.L.	190 SL	121 300 05 18	C 30 037
Zugstange	220a	G 180 301 02 15	C 30 038
Zugstange	219	G 180 301 03 15	C 30 039
Zugstange	alle 220 S Mod. (SE)	180 301 06 15	C 30 040
Kugelpfanne m. Sprengring	180, D, Db, Dc, 190D, Db, alle 220 S Mod.	127 300 00 86	C 30 041
Kugelpfanne m. Sprengring	190 SL	000 991 02 20	C 30 042
Gummibüchse (f. Reg. hebel) f. Schubstange a. Reg. h.	180, D, Db, Dc, 220a	120 301 02 97	C 30 043
Dämpfungsring (f. Druckstange a. Reg. -u. Doppelhebel)	alle Ponton Mod. (180, D, 190SL, 220a)	180 301 00 97	C 30 044
Dämpfungsring (f. Reg. hebel)	190 SL	121 301 00 97	C 30 045
Abstanghalter (f. Schubstange) a. Reg. hebel	180, D, Db, Dc, 220a	120 301 04 40	C 30 046
Faltenbalg (f. Zugstange d. Stirnwand)	190 SL	000 301 00 97	C 30 047
Faltenbalg (f. Zugstange d. Stirnwand)	190 SL	198 293 01 86	C 30 048

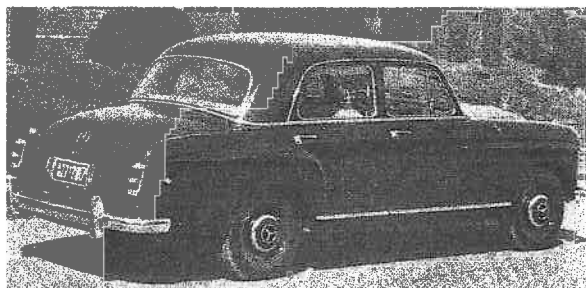

190 D

Unterscheidet sich vom Typ 190 nur durch den neuen 1,9 Liter Kurzhub-Dieselmotor
 Baumuster Motor 621.910
 Baumuster Fahrgestell 121.11
 Reihen 4 Zylinder-Diesel Motor
 Bohrung 85,00 mm, Hub 83,6 mm, Hubraum 1897 ccm
 Verdichtungsverhältnis = 21:1
 Leistung 50 PS bei 4000 U/min
 Eingelenk Hinterachse
 Übersetzungsverhältnis wahlweise 1:3,7 und 1:4,1
 Höchstgeschwindigkeit 120 km/h
 gebaut von August 1958 bis Juli 1959
 Gesamtstückzahl 20629 Wagen

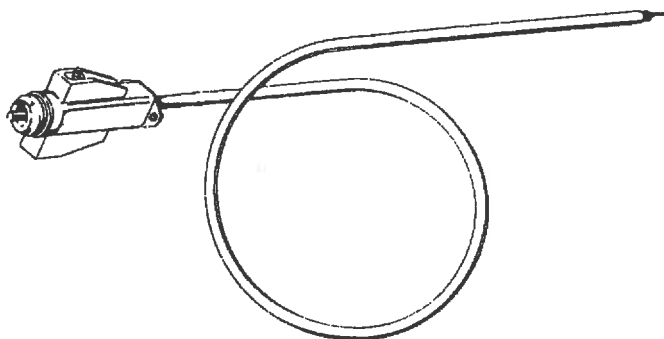

STARTERZUG

Starterzug o. Knopf (Draht 1180 mm lang)	alle Ponton Mod. (180D,Db,Dc,190D,Db)	180 300 18 30	C 30 049
Drahtspirale (f. Starterzug)	alle Ponton Mod. (180D,190D,Db,220SE)	000 988 01 72	C 30 050
Isolierschlauch, B 5x0,6, DIN 40 621	alle 180 Mod.(D)		C 30 051
Filzring zu Knopf (Starterzug)	alle Ponton Mod. (180D,Db,Dc,190D,Db,220SE)	000 997 20 40	C 30 052
Knopf (f. Starterzug)	180,a,190,SL,220a,219,alle 220 S Mod. (SE)	120 302 04 01	C 30 053
Knopf, dunkelgrau f. Starterzug	180b,c,190b	110 300 02 07	C 30 054
Gummitülle f. Starterzug d. Stirnwand	190 SL	180 997 08 81	C 30 055
Gummitülle f. Starterzug d. Stirnwand	190SL,220a	186 997 06 81	C 30 056
Befestigungsschelle f. Starterzug d. Stirnwand	190 SL	186 995 02 20	C 30 057
Drahtzug-Leerlaufverstellung	alle 180 Mod. (180,a),190D,Db,SL	120 300 01 32	C 30 058
Scheibe (f. Drahtzug a. Bef. platte)	180D,Db,Dc,190D,Db	000 987 17 41	C 30 059
Scheibe (f. Starterzug a. Schalttafel)	190 SL	121 990 17 40	C 30 060
Gummitülle (f. Zündverstellung d. Halter)	190	000 997 16 81	C 30 061
Gummitülle (f. Starterzug d. Stirnwand)	alle Ponton Mod. (190 SL,220 SE)	000 997 18 81	C 30 062
Gummischlauch (a. Drahtspirale-Starterzug)	190,b	000 987 02 32	C 30 063
Gummibuchse (f. Starterzug a. Vergaser)	190,b,alle 220 S Mod. (SE)	180 997 09 81	C 30 064
Stellmutter (f. Starterzug a. Vergaser)	190,b,alle 220 S Mod. (SE)	180 302 00 72	C 30 065
Knopf f. Feingaszug (Sonderwunsch)	190,b	136 302 09 01	C 30 066
Hülse f. Feingaszug (Sonderwunsch)	190,b	186 158 00 51	C 30 067
Gummihülse f. Feingaszug (Sonderwunsch)	190,b	186 158 00 83	C 30 068

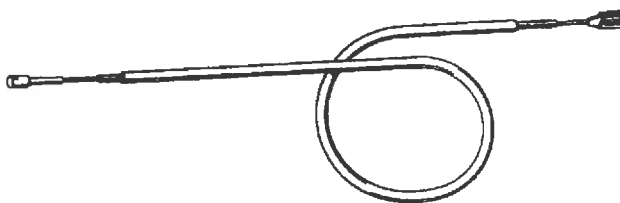

REGULIERUNG EINSPRITZPUMPE

Drahtzug (f. Einspritzpumpe)	180D,Db,Dc	191 300 01 30	C 30 069
Gummitülle (Einspritzpumpe)	180D,Db,Dc,190D,Db	000 997 24 81	C 30 070
Befestigungsschelle (f. Drahtzug E.p.)	180D,Db,Dc,190D,Db	136 995 02 20	C 30 071
Drahtzug (f. Einspritzpumpe)	180Db,Dc,190D,Db	121 300 25 30	C 30 072
Drahtzug (f. Einspritzpumpe) R.L.	180Db,Dc,190D,Db	121 300 26 30	C 30 073
Gummistück (f. Drahtzug)	180Db,Dc,190D,Db	121 302 06 68	C 30 074
Befestigungsschelle (f. Drahtzug a. Winkel E.p.)	180Db,Dc	121 995 05 35	C 30 075
Abdichtscheibe (f. Drahtzug a. Vorbau)	180Db,Dc	121 427 00 59	C 30 076
Gummitülle (f. Drahtzug a. Vorbau) R.L.	180Db,Dc,190D	000 997 24 81	C 30 077
Gummitülle (Drahtzug d. Halter Sicherungsdose)	180Db,Dc,190D,Db	186 997 04 81	C 30 078
Befestigungsklammer (f. Drahtzug a. Stirnw.-Verkl.)	180D,Db,Dc	000 988 57 78	C 30 079
Befestigungsklammer (f. Drahtzug a. Stirnw.-Verkl.)RL	180Db,Dc	000 988 33 78	C 30 080

32 FEDERN U, AUFHÄNGUNG



VORDERFEDER

Vorderfeder	180,a,b,c,Db,Dc,190,b	120 321 14 04	C 32 001
Vorderfeder (Export)	180,a,b,c,Db,Dc,190,b	120 321 19 04	C 32 002
Vorderfeder	180D,190D,Db	120 321 15 04	C 32 003
Vorderfeder (Export)	180D,190D,Db	120 321 20 04	C 32 004
Vorderfeder (Drahtdurchmesser 15,0 mm)	190 SL	121 321 04 04	C 32 005
Vorderfeder (Drahtdurchmesser 15,5 mm)	190 SL	121 321 05 04	C 32 006
Vorderfeder	220a,219,alle 220 S Mod.	180 321 07 04	C 32 007
Vorderfeder (Export SW -schlechte Straßen)	alle 220 S Mod.	180 321 17 04	C 32 008
Unterlagscheibe	alle Ponton Mod.	120 322 00 84	C 32 009

DREHSTAB FÜR VORDERFEDER



Gummilager f.Drehstab 18mm Ø
180,D
181 323 00 85
C 32 015



Gummilager f.Drehstab 19mm Ø
alle 180 Mod.,190,b,D,Db
121 323 00 85
C 32 016



Gummilager f.Drehstab 20mm Ø
190SL,220a,219,alle 220S Mod.
121 323 01 85
C 32 017



Rep.Satz Drehstab
alle Ponton Mod.

C 32 022

Drehstab 19 mm Ø (f.Vorderfeder)
Drehstab 19 mm Ø (f.Vorderfeder)
Drehstab 20 mm Ø (f.Vorderfeder)
Drehstab (f.Vorderfeder)
Drehstab (f.Vorderfeder)
Gummilager (f.Drehstab 18 Ø)an Aufbau-Rahmen
Gummilager (f.Drehstab ab 19 Ø)a,Aufbau-Rahmen
Gummilager (f.Drehstab 20 mm Ø)
Halter (f.Drehstab a,Aufbau-Rahmen)
Halter (f.Drehstab a,Aufbau-Rahmen)
Sicherungsblech (f.Drehstab a,Aufbau-Rahmen)
Sicherungsblech (f.Drehstab a,Aufbau-Rahmen)
Rep.Satz Drehstab
Gummipuffer (f.Drehstab a.Querlenker unten)
Tellerscheibe (f.Drehstab a.Querlenker unten)
Abstandrohr (f.Drehstab a.Querlenker unten)
Sechskantschraube (f.Drehstab a.Querlenker unten)
Sechskantmutter (f.Drehstab a.Querlenker unten)

alle 180 Mod.,alle 190 Mod. (SL)
alle 180 Mod.,alle 190 Mod. (SL)
190 SL
220a,219,alle 220 S Mod.
220a,219,alle 220 S Mod.
180,D
alle 180 Mod.,alle 190 Mod. (SL)
190SL,220a,219,alle 220 S Mod.
alle Ponton Mod. (190 SL)
alle Ponton Mod. (190 SL)
alle Ponton Mod. (190 SL)
alle Ponton Mod. (190 SL)
alle Ponton Mod.
alle Ponton Mod.
alle Ponton Mod.
alle Ponton Mod.
alle Ponton Mod.
alle Ponton Mod.
alle Ponton Mod.
alle Ponton Mod.

120 321 05 07 C 32 010
G 120 321 05 07 C 32 011
121 321 02 07 C 32 012
180 321 05 07 C 32 013
G 180 321 05 07 C 32 014
181 323 00 85 C 32 015
121 323 00 85 C 32 016
121 323 01 85 C 32 017
181 323 00 68 C 32 018
G 181 323 00 68 C 32 019
181 323 00 84 C 32 020
G 181 323 00 84 C 32 021
C 32 022
120 323 00 44 C 32 023
120 323 00 67 C 32 024
120 991 10 40 C 32 025
C 32 026
C 32 027

STOSSDÄMPFER VORN



Stoßdämpfer vorn
180,D,190
121 323 00 00
C 32 028



Stoßdämpfer vorn
180,D,190
121 323 01 00
C 32 029



Stoßdämpfer vorn
alle 180 Mod.,190,b,D,Db
120 323 00 00
C 32 030



Stoßdämpfer vorn f. Export
alle 180 Mod.,alle 190 Mod.
180 323 03 00
C 32 031



Stoßdämpfer vorn
190SL
121 323 02 00
C 32 032



Stoßdämpfer vorn f.sportl.Fahren
190SL
121 323 03 00
C 32 033



Stoßdämpfer vorn
220a,219,alle 220S Mod.
180 320 02 30
C 32 034



Stoßdämpfer vorn
alle 220S Mod.
180 323 05 00
C 32 035



Stoßdämpfer vorn f.sportl.Fahren
alle 220S Mod.
180 323 01 00
C 32 036



Stoßdämpfer vorn Export,Sonderwunsch
alle 220S Mod.
180 323 03 00
C 32 037

Stoßdämpfer vorn
Stoßdämpfer vorn (f.Eingelenk-u.Zweigelenk-H.achse)
Stoßdämpfer vorn
Stoßdämpfer vorn (Export) Sonderwunsch
Stoßdämpfer vorn
Stoßdämpfer vorn (f.sportl. Fahren)
Stoßdämpfer vorn
Stoßdämpfer vorn
Stoßdämpfer vorn (f.sportl. Fahren)
Stoßdämpfer vorn (Export) Sonderwunsch
Gummiring oben (f.Zweigelenk-Hinterachse)
Gummiring oben (f.Eingelenk-Hinterachse)
Gummiring unten (f.Stoßdämpfer a.Vorderachsträg.)
Abstandrohr (f.Stoßdämpferbefestigung)
Teller innen und außen (f.Stoßdämpferbefestigung)
Gummiring (f.Stoßdämpferbefestigung)
Teller außen (f.Stoßdämpferbefestigung)
Teller mitte unten (f.Stoßdämpferbefestigung)
Teller mitte oben (f.Stoßdämpferbefestigung)
Gummiteller innen (f.Stoßdämpferbefestigung)
Sechskantmutter, M 9x1 (f.Stoßdämpferbefestigung)

180,D,190
180,D,190
alle 180 Mod.,alle 190 Mod. (SL)
alle 180 Mod.,alle 190 Mod.
190 SL
190 SL
220a,219,alle 220 S Mod.
alle 220 S Mod.
alle 220 S Mod.
alle 220 S Mod.
alle 220 S Mod.
alle Ponton Mod.
alle Ponton Mod.
alle Ponton Mod.
alle 220 S Mod.
alle 220 S Mod.
alle 220 S Mod.
alle 220 S Mod.
alle 220 S Mod.
alle 220 S Mod.
alle 220 S Mod.
220 SE
alle 220 S Mod.

121 323 00 00 C 32 028
121 323 01 00 C 32 029
120 323 00 00 C 32 030
180 323 03 00 C 32 031
121 323 02 00 C 32 032
121 323 03 00 C 32 033
180 320 02 30 C 32 034
180 323 05 00 C 32 035
180 323 01 00 C 32 036
180 323 03 00 C 32 037
120 323 05 85 C 32 038
180 326 01 68 C 32 039
180 323 04 85 C 32 040
000 323 08 53 C 32 041
000 323 03 62 C 32 042
000 323 12 85 C 32 043
000 323 04 62 C 32 044
000 323 08 62 C 32 045
000 323 07 62 C 32 046
000 323 11 62 C 32 046a
000 990 59 51 C 32 047

HINTERFEDERN



Hinterfeder (f. Zweigelenk-Hinterachse)	180,D	120 324 15 04	C 32 048
Hinterfeder links (f. Eingelenk-Hinterachse)	alle Ponton Mod. (190 SL)	121 324 20 04	C 32 049
Hinterfeder rechts (f. Eingelenk-Hinterachse)	alle Ponton Mod. (190 SL)	121 324 21 04	C 32 050
Hinterfeder (b.1250 kg Hinterachsdruk)	alle 180,190,b	121 324 24 04	C 32 051
Hinterfeder (f. Zweigelenk-Hinterachse)	180,D	120 324 20 04	C 32 052
Hinterfeder (f. Zweigelenk-Hinterachse)	180,D	120 324 22 04	C 32 053
Hinterfeder (b.880 kg Hinterachsdruk)	180,D	120 324 23 04	C 32 054
Hinterfeder links (b.925 kg Hinterachsdruk)	alle Ponton Mod. (190SL,220a,219)	180 324 26 04	C 32 055
Hinterfeder rechts (b.925 kg Hinterachsdruk)	alle Ponton Mod. (190SL,220a,219)	180 324 27 04	C 32 056
Hinterfeder links (b.1100 kg Hinterachsdruk)	alle 180 Mod.,190,b,alle 220 S Mod. (SE)	121 324 12 04	C 32 057
Hinterfeder rechts (b.1100 kg Hinterachsdruk)	alle 180 Mod.,190,b,alle 220 S Mod. (SE)	121 324 13 04	C 32 058
Hinterfeder links (Drahtdurchmesser 16,0 mm)	190 SL	121 324 18 04	C 32 059
Hinterfeder rechts (Drahtdurchmesser 16,0 mm)	190 SL	121 324 19 04	C 32 060
Federteller unten (f. Zweigelenk-Hinterachse)	180,D	120 325 05 15	C 32 061
Federteller unten (f. Eingelenk-Hinterachse)	alle Ponton Mod.	180 325 04 15	C 32 062
Federteller unten (f. Eingelenk-Hinterachse)	alle Ponton Mod.	G 180 325 04 15	C 32 063
Gummilager (f. Zweigelenk-Hinterachse)	180,D	120 325 01 44	C 32 064
Gummilager (f. Eingelenk-Hinterachse)	alle Ponton Mod.	180 325 01 44	C 32 065
Federteller (f. Zweigelenk-Hinterachse)	180,D	120 325 00 15	C 32 066
Federteller oben (f. Zweigelenk-Hinterachse)	180,D	G 120 325 00 15	C 32 067
Federteller oben (f. Eingelenk-Hinterachse)	alle Ponton Mod.	180 325 03 15	C 32 068
Federteller oben (f. Eingelenk-Hinterachse)	alle Ponton Mod.	G 180 325 03 15	C 32 069
Ausgleichring oben (f. Zweigelenk-Hinterachse)	180,D	120 325 01 52	C 32 070
Ausgleichring oben (f. Zweigelenk-Hinterachse)	180,D	G 120 325 01 52	C 32 071
Ausgleichring oben (f. Eingelenk-Hinterachse)	alle Ponton Mod.	180 325 00 52	C 32 072
Ausgleichring oben (f. Eingelenk-Hinterachse)	alle Ponton Mod.	G 180 325 00 52	C 32 073
Gummipuffer-Anschlag-Tragrohr	alle Ponton Mod.	180 320 00 44	C 32 074
Gummipuffer-Anschlag-Tragrohr	alle Ponton Mod.	G 180 320 00 44	C 32 075
Gummipuffer-Anschlag-Tragrohr Sonderwunsch	alle 180 Mod.,190,b,alle 220 S Mod. (SE)	120 320 04 44	C 32 076
Gummipuffer-Anschlag-Tragrohr Sonderwunsch	alle 180 Mod.,190,b,alle 220 S Mod. (SE)	G 120 320 04 44	C 32 077
Gummipuffer-Anschlag (f. Federwegbegrenzung n.o.)	220 SE	180 320 01 44	C 32 077a

STOSSDÄMPFER HINTEN



Stoßdämpfer hinten
180,D
000 326 55 00
C 32 078



Stoßdämpfer hinten
alle P.Mod. (190SL,220a,219,220SE)
121 326 01 00
C 32 079



Stoßdämpfer hinten
180,D
120 320 08 31
C 32 080



Stoßdämpfer hinten
alle 180 Mod.,190,b,D,Db
121 326 03 00
C 32 081



Stoßdämpfer hinten
190SL
121 326 02 00
C 32 082



Stoßdämpfer hinten
190SL
121 326 04 00
C 32 083



Stoßdämpfer hinten
alle 180 Mod.,alle 190 Mod.,220SE
180 326 02 00
C 32 084



Stoßdämpfer hinten
alle 220S Mod.
180 326 04 00
C 32 085



Stoßdämpfer hinten
220S,SA/C,S/Coupe
180 326 02 00
C 32 086



Stoßdämpfer hinten f.sportl.Fahren
220S,SA/C,S/Coupe
180 326 01 00
C 32 087

Stoßdämpfer hinten (f. Zweigelenk-Hinterachse)	180,D	000 326 55 00	C 32 078
Stoßdämpfer hinten (f. Eingelenk-Hinterachse)	alle Ponton Mod. (190SL,220a,219,220SE)	121 326 01 00	C 32 079
Stoßdämpfer hinten (f. Zweigelenk-Hinterachse)	180,D	120 320 08 31	C 32 080
Stoßdämpfer hinten (f. Eingelenk-Hinterachse)	alle 180 Mod.,alle 190 Mod. (SL)	121 326 03 00	C 32 081
Stoßdämpfer hinten	190 SL	121 326 02 00	C 32 082
Stoßdämpfer hinten	190 SL	121 326 04 00	C 32 083
Stoßdämpfer hinten (f. Eingelenk-Hinterachse)	alle 180 Mod.,alle 190 Mod.,220SE	180 326 02 00	C 32 084
Stoßdämpfer hinten	alle 220 S Mod.	180 326 04 00	C 32 085
Stoßdämpfer hinten (Export) Sonderwunsch	alle 220 S Mod. (SE)	180 326 02 00	C 32 086
Stoßdämpfer hinten (f.sportl. Fahren)	alle 220 S Mod. (SE)	180 326 01 00	C 32 087
Stoffbeutel (Staubschutz f. Stoßdämpfer vorn+hinten)	alle Ponton Mod. (220a,219)	180 320 01 59	C 32 088
Gummiring oben	alle Ponton Mod.	180 326 01 68	C 32 089
Gummiring unten	alle Ponton Mod.	180 323 04 85	C 32 090

33 REPARATURSÄTZE FÜR VORDERACHSE

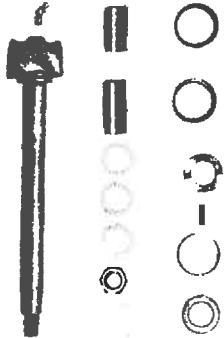

Achsschenkelbolzensatz
alle Ponton Mod.
120 586 00 33
C 33 008

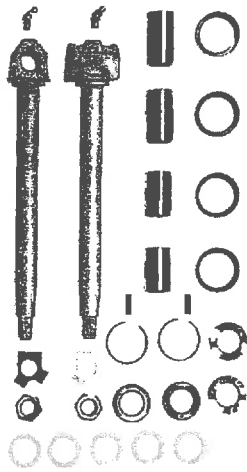

Achsschenkelbolzensatz
alle Ponton Mod.
120 586 00 33/2
C 33 008a

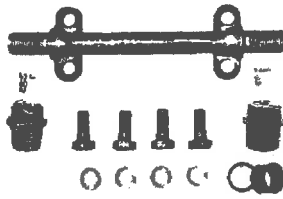

Lagerbolzensatz f. Querlenker unten
alle Ponton Mod.
121 586 00 33
C 33 072a

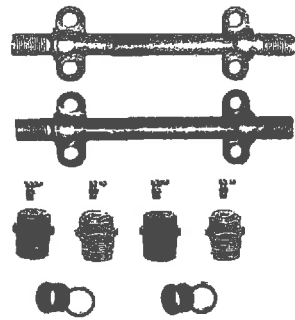

Lagerbolzensatz f. Querlenker unten
alle Ponton Mod.
121 586 00 33/2
C 33 072b



Reparaturset f. Querlenker unten
alle Ponton Mod.
10 586 05 33
C 33 083

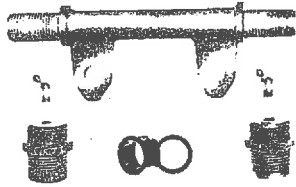

Lagerbolzensatz f. Querlenker oben
alle Ponton Mod.
128 586 01 33
C 33 092a

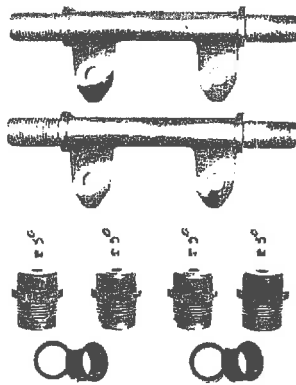

Lagerbolzensatz f. Querlenker oben
alle Ponton Mod.
129 586 01 33/2
C 33 092b

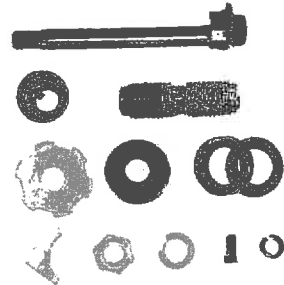

Reparaturset f. Querlenker oben
alle Ponton Mod.
110 586 04 33
C 33 101

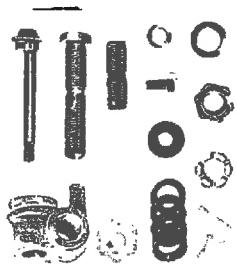

Reparaturset f. Querlenker oben u. unten
alle Ponton Mod.
10 586 00 33
C 33 108a

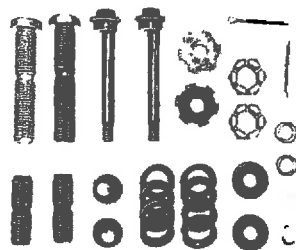

Reparaturset f. Querlenker oben u. unten
alle Ponton Mod.
110 586 00 33 SP
C 33 108b



190 Db
Breiter Kühler, Stoßstange ohne Hörner
Baumuster Motor 621.910
Baumuster Fahrgestell 121.11
Reihen 4 Zylinder-Diesel Motor
Bohrung 85,00 mm, Hub 83,6 mm, Hubraum 1897 cc
Verdichtungsverhältnis = 21:1
Leistung 50 PS bei 4000 U/min
Eingelenk Hinterachse
Übersetzungsverhältnis 1:3,7
Höchstgeschwindigkeit 120 km/h
gebaut von Juni 1959 bis September 1961
Gesamtstückzahl 61 309 Wagen

33 VORDERACHSE

VORDERACHSE

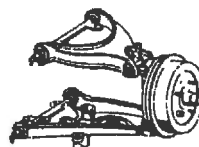
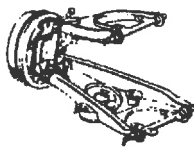

Gummipuffer f. Vorderachsträger
alle Ponton Mod.
181 333 01 65
C 33 003



Achsschenkelbolzen ohne Schmiern.
alle Ponton Mod.
120 332 05 06
C 33 009



Büchse im Achsschenkel 45 mm lang
alle Ponton Mod.
111 332 01 48
C 33 010



Büchse 38 mm lang
alle Ponton Mod.
180 332 01 48
C 33 011



Staubhülse f. Achsschenkelbol.
alle Ponton Mod.
120 332 00 51
C 33 012



Ausgleichscheibe 2,3mm, 2,5, 2,7,
1,7, 1,9 und 2,1mm dick
alle Ponton Mod.
C 33 013- C 33 018



Staubdeckel f. Achsschenkelb.-Abd.
alle Ponton Mod.
120 332 02 60
C 33 019



Druckscheibe unten
alle Ponton Mod.
120 332 01 62
C 33 020



Druckscheibe oben
alle Ponton Mod.
120 332 02 62
C 33 021



Sicherungsblech
alle Ponton Mod.
181 994 00 15
C 33 022

Vorderachsträger	alle 180 Mod., 190D, Db, SL, 219	G 180 330 08 42	C 33 001
Vorderachsträger (m. hint. Motorlagerung)	190, b, SL	G 121 330 02 42	C 33 002
Vorderachsträger (m. hint. Motorlagerung)	alle 220 S Mod.	G 180 330 06 42	C 33 002a
Gummipuffer (f. Vorderachsträger)	alle Ponton Mod.	181 333 01 65	C 33 003
Achsschenkel links (Lagerzapfen-Ø 30 mm)	alle Ponton Mod. (220a)	180 330 22 20	C 33 004
Achsschenkel links (Lagerzapfen-Ø 30 mm)	alle Ponton Mod. (220a)	G 180 330 22 20	C 33 005
Achsschenkel rechts (Lg. zapfen-Ø 30 mm)	alle Ponton Mod. (220a)	180 330 23 20	C 33 006
Achsschenkel rechts (Lg. zapfen-Ø 30 mm)	alle Ponton Mod. (220a)	G 180 330 23 20	C 33 007
Achsschenkelbolzensatz	alle Ponton Mod.	120 586 00 33	C 33 008
Achsschenkelbolzensatz für zwei Vorderachshälften	alle Ponton Mod.	120 586 00 33/2	C 33 008a
Achsschenkelbolzen (o. Schmiernute)	alle Ponton Mod.	120 332 05 06	C 33 009
Büchse i. Achsschenkel, 45 mm lang	alle Ponton Mod.	111 332 01 48	C 33 010
Büchse, 38 mm lang	alle Ponton Mod.	180 332 01 48	C 33 011
Staubhülse (f. Achsschenkelbolzen)	alle Ponton Mod.	120 332 00 51	C 33 012
Ausgleichscheibe 2,3 mm dick (f. Achsschenkelb.)	alle Ponton Mod.	136 332 00 52	C 33 013
Ausgleichscheibe 2,5 mm dick (f. Achsschenkelb.)	alle Ponton Mod.	136 332 01 52	C 33 014
Ausgleichscheibe 2,7 mm dick (f. Achsschenkelb.)	alle Ponton Mod.	136 332 02 52	C 33 015
Ausgleichscheibe 1,7 mm dick (f. Achsschenkelb.)	alle Ponton Mod.	136 332 08 52	C 33 016
Ausgleichscheibe 1,9 mm dick (f. Achsschenkelb.)	alle Ponton Mod.	136 332 09 52	C 33 017
Ausgleichscheibe 2,1 mm dick (f. Achsschenkelb.)	alle Ponton Mod.	136 332 10 52	C 33 018
Staubdeckel (f. Achsschenkelbolzen-Abd.)	alle Ponton Mod.	120 332 02 60	C 33 019
Druckscheibe unten	alle Ponton Mod.	120 332 01 62	C 33 020
Druckscheibe oben	alle Ponton Mod.	120 332 02 62	C 33 021
Sicherungsblech	alle Ponton Mod.	181 994 00 15	C 33 022
Büchse, 32 mm lang	180, D, 190SL, 220a	120 332 03 48	C 33 023
Achsschenkelträger (o. Schmiernute) a. Querlenker u.	alle Ponton Mod.	180 333 00 09	C 33 024
Achsschenkelträger (o. Schmiernute) f. 32" Radeins.	alle Ponton Mod. (190SL, 220a, 219)	180 333 01 09	C 33 025

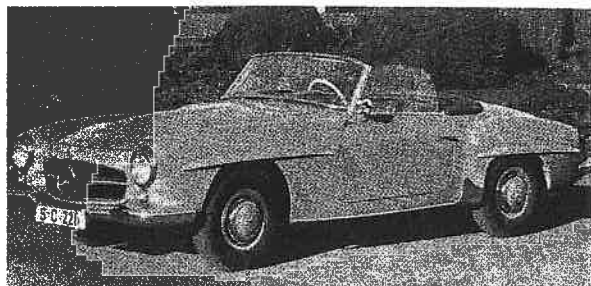

190 SL-Roadster

Prototyp vorgestellt Februar 1954 in Amerika
Sportlicher Zweisitzer, aus dem Typ 180 entwickelt.
Neuer Motor, der später mit reduzierter Leistung für
den Typ 190 verwendet wurde; Ab September 1959 neues
Coupédach mit großem Heckfenster.
Baumuster Motor 121.921
Baumuster Fahrgestell 121.040
Reihen 4 Zylinder-Vergaser Motor
Bohrung 85,00 mm, Hub 83,6 mm, Hubraum 1897 ccm
Verdichtungsverhältnis = 8,8:1
Leistung 105 PS bei 5700 U/min
Eingelenk Hinterachse
Übersetzungsverhältnis wahlweise 1:3,7 und 1:3,9 und 1:3,89
Höchstgeschwindigkeit 180 km/h
gebaut von Juni 1955 bis Juli 1961
Gesamtstückzahl 25881 Wagen

VORDERRADNABE



Vorderradnabe m.Bolzen	alle Ponton Mod.	120 330 13 25	C 33 026
Vorderradnabe m.Bolzen	alle Ponton Mod.	G 120 330 13 25	C 33 027
Vorderradnabe	180b,c,Db,Dc	110 330 03 25	C 33 028
Vorderradnabe	180b,c,Db,Dc	G 110 330 03 25	C 33 029
Radbefestigungsbolzen	alle Ponton Mod.	120 401 01 71	C 33 030
Ring-Kegellager	180,D		C 33 031
Ring Kegellager	alle Ponton Mod.		C 33 032
Kegelrollenlager f.Vorderradnabe	180b,c,Db,Dc	000 981 58 05	C 33 033
Abziehteller f.Vorderradnabe	180,D	180 334 00 64	C 33 034
Abziehteller f.Vorderradnabe	alle Ponton Mod.	180 334 01 64	C 33 035
Abziehteller	180b,c,Db,Dc	111 334 00 64	C 33 036
Abdichtring f.Vorderradnabe	180,D	000 997 70 47	C 33 037
Abdichtring f.Vorderradnabe	alle Ponton Mod.	000 997 18 46	C 33 038
Ring-Kegellager	180,D		C 33 039
Ring Kegellager	alle Ponton Mod.		C 33 040
Kegelrollenlager	180b,c,Db,Dc	000 981 59 05	C 33 041
Zwischenring f.Vorderachsschenkel links	180,D	120 334 01 62	C 33 042
Zwischenring f.Vorderachsschenkel links	alle Ponton Mod.	180 334 00 62	C 33 043
Zwischenring f.Vorderachsschenkel rechts	180,D	120 334 02 62	C 33 044
Zwischenring f.Vorderachsschenkel rechts	alle Ponton Mod.	180 334 01 62	C 33 045
Scheibe (f.Achsschenkel m.Sicherungs-nute)	180,D,190SL,220a	120 334 02 15	C 33 046
Scheibe (f.Achsschenkel o.Sicherungs-nute)	alle Ponton Mod. (220a)	120 334 03 15	C 33 047
Sicherungsblech (f.Achsschenkelmutter) f.Radnabe	180,D,190SL,220a	183 334 00 73	C 33 048
Sechskantmutter, M 16x1 (f.Rechtsgewinde)	180,D,190SL,220a	120 990 06 51	C 33 049
Klemm-Mutter, M 16x1 (f.li. u. re.Achsschenkel) Re.	alle Ponton Mod. (220a)	120 334 07 72	C 33 050
Innensechskantschraube, M 7 (f.Radnabe)	alle Ponton Mod. (220a)	120 990 13 20	C 33 051
Radkappe m.Kontaktfeder	180,D	120 330 00 57	C 33 052
Radkappe m.Kontaktfeder	alle Ponton Mod.	120 330 01 57	C 33 053
Radkappe m.Kontaktfeder	alle Ponton Mod.	G 120 330 01 57	C 33 054
Bremstrommel	180,D	120 421 04 01	C 33 055
Bremstrommel	180,a,D,190D	120 421 06 01	C 33 056
Bremstrommel	180,a,D,190D	G 120 421 06 01	C 33 057
Bremstrommel	180b,c,Db,Dc,190,b,Db,SL,220a	180 421 08 01	C 33 058
Bremstrommel	180b,c,Db,Dc,190,b,Db,SL,220a	G 180 421 08 01	C 33 059
Bremstrommel	190SL,219,alle 220 S Mod.	121 420 00 05	C 33 060
Bremstrommel	190SL,219,alle 220 S Mod.	G 121 420 00 05	C 33 061
Kugelbundmutter (f.Bremstrommel a.Radbolzen)	180,a,D	120 990 01 59	C 33 062
Kugelbundmutter (f.Bremstrommel a.Radbolzen)	alle Ponton Mod.	120 990 00 59	C 33 063

QUERLENKER UNTEN

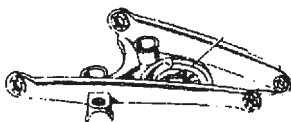

Lagerbolzen f.Querlenker unten
alle 180 Mod.,alle 190 Mod.
120 333 02 30
C 33 073

Lagerbolzen f.Querlenker unten
220a,219,alle 220S Mod.
180 333 00 30
C 33 075

Dichtring f. Querlenker innen
alle Ponton Mod.
120 333 01 80
C 33 077

Gewindebüchse Gew.-Auß.- \varnothing 29,9
alle 180 Mod.,alle 190 Mod.
120 333 02 48
C 33 078



Gewindebüchse Gew.-Auß. \varnothing 30,9
alle 180 Mod.,alle 190 Mod.
120 333 03 48
C 33 079

Gewindebüchse Gew.-Auß.- \varnothing 29,9
220a,219,alle 220S Mod.
180 333 00 48
C 33 080

Gewindebüchse Gew.-Auß.- \varnothing 30,9
220a,219,alle 220S Mod.
180 333 01 48
C 33 081

Kegelwulstschmierkopf
alle Ponton Mod.
120 997 00 88
C 33 082



Gewindebolzen mit Schmier-nute
alle Ponton Mod.
120 333 04 74
C 33 084

Dichtring f.Querlenker unten
alle Ponton Mod.
181 333 01 80
C 33 085

Kronenmutter f.Querlenker unten
alle Ponton Mod.
181 990 00 55
C 33 086

Splint f.Querlenker unten
alle Ponton Mod.
C 33 087















Achsschenkelträger an Querl. unten
alle Ponton Mod.
180 333 00 09
C 33 088

Querlenker unten links	180,D,190	120 330 12 08	C 33 064
Querlenker unten links	180,D,190	G 120 330 12 08	C 33 065
Querlenker unten rechts	180,D,190	120 330 13 08	C 33 066
Querlenker unten rechts	180,D,190	G 120 330 13 08	C 33 067
Querlenker unten links	alle Ponton Mod.	180 330 00 08	C 33 068
Querlenker unten links	alle Ponton Mod.	G 180 330 00 08	C 33 069
Querlenker unten rechts	alle Ponton Mod.	180 330 01 08	C 33 070
Querlenker unten rechts	alle Ponton Mod.	G 180 330 01 08	C 33 071
Zylinderschraube	alle Ponton Mod.	120 990 10 20	C 33 072
Lagerbolzensatz f. Querlenker unten, f. 1 Vordera.h.	alle Ponton Mod.	121 586 00 33	C 33 072a
Lagerbolzensatz f. Querlenker unten f. 2 Vordera.h.	alle Ponton Mod.	121 586 00 33/2	C 33 072b
Lagerbolzen (f. Querlenker unten)	alle 180 Mod., alle 190 Mod.	120 333 02 30	C 33 073
Lagerbolzen (f. Querlenker unten)	alle 180 Mod., alle 190 Mod.	G 120 333 02 30	C 33 074
Lagerbolzen (f. Querlenker unten)	220a, 219, alle 220 S Mod.	180 333 00 30	C 33 075
Lagerbolzen (f. Querlenker unten)	220a, 219, alle 220 S Mod.	G 180 333 00 30	C 33 076
Dichtring (f. Querlenker innen)	alle Ponton Mod.	120 333 01 80	C 33 077
Gewindebüchse (Spez.-Gew.-Außen-Ø 29,9 mm)	alle 180 Mod., alle 190 Mod.	120 333 02 48	C 33 078
Gewindebüchse (Spez.-Gew.-Außen-Ø 30,9 mm)	alle 180 Mod., alle 190 Mod.	120 333 03 48	C 33 079
Gewindebüchse (Spez.-Gew.-Außen-Ø 29,9 mm)	220a, 219, alle 220 S Mod.	180 333 00 48	C 33 080
Gewindebüchse (Spez.-Gew.-Außen-Ø 30,9 mm)	220a, 219, alle 220 S Mod.	180 333 01 48	C 33 081
Kegelwulstschmierkopf	alle Ponton Mod.	120 997 00 88	C 33 082
Reparatursatz Querlenker unten	alle Ponton Mod.	110 586 05 33	C 33 083
Gewindebolzen m. Schmiernute (f. Querlenker unten)	alle Ponton Mod.	120 333 04 74	C 33 084
Dichtring (f. Querlenker unten) a. Achsschenkelträger	alle Ponton Mod.	181 333 01 80	C 33 085
Kronenmutter (f. Querlenker unten) a. Achsschenkeltr.	alle Ponton Mod.	181 990 00 55	C 33 086
Splint (f. Querlenker unten) a. Achsschenkelträger	alle Ponton Mod.		C 33 087
Achsschenkelträger (o. Schmiernute) a. Querlenker u.	alle Ponton Mod.	180 333 00 09	C 33 088

QUERLENKER OBEN



			
Lagerbolzen f. Querlenker alle Ponton Mod. 120 333 00 30 C 33 093	Dichtring f. Querlenker innen alle Ponton Mod. 120 333 01 80 C 33 097	Gewindebüchse Gew.-Auß.-Ø 29,9 alle Ponton Mod. 120 333 02 48 C 33 098	Gewindebüchse Gew.-Auß.-Ø 30,9 alle Ponton Mod. 120 333 03 48 C 33 099
			
Kegelwulstschmierkopf alle Ponton Mod. C 33 100	Excenterbolzen f. Querlenker oben alle Ponton Mod. 120 333 03 74 C 33 102	Gewindebüchse mit Schmiernute alle Ponton Mod. 120 333 05 48 C 33 103	Verstellscheibe f. Excenterbolzen alle Ponton Mod. 120 990 32 40 C 33 104
			
Scheibe f. Excenterbolzen alle Ponton Mod. 120 990 13 40 C 33 105	Excenterbüchse alle Ponton Mod. 120 330 01 87 C 33 106	Dichtring f. Querlenker außen alle Ponton Mod. 181 333 01 80 C 33 107	Sicherungsblech f. Excenterbolzen alle Ponton Mod. 120 333 00 73 C 33 108
Querlenker oben links	alle Ponton Mod.	120 330 06 07	C 33 089
Querlenker oben links	alle Ponton Mod.	G 120 330 06 07	C 33 090
Querlenker oben rechts	alle Ponton Mod.	120 330 06 07	C 33 091
Querlenker oben rechts	alle Ponton Mod.	G 120 330 06 07	C 33 092
Lagerbolzensatz für Querlenker oben, f. 1 Vordera.h.	alle Ponton Mod.	128 586 01 33	C 33 092a
Lagerbolzensatz für Querlenker oben, f. 2 Vordera.h.	alle Ponton Mod.	128 586 01 33	C 33 092b
Lagerbolzen (f. Querlenker)	alle Ponton Mod.	120 333 00 30	C 33 093
Lagerbolzen (f. Querlenker)	alle Ponton Mod.	G 120 333 00 30	C 33 094
Lagerbolzen (verkürzt) f. oberen Querlenker	alle Ponton Mod. (220a, 219)	120 333 03 30	C 33 095
Lagerbolzen (verlängert) f. oberen Querlenker	alle Ponton Mod. (220a, 219)	120 333 04 30	C 33 096
Dichtring (f. Querlenker innen)	alle Ponton Mod.	120 333 01 80	C 33 097
Gewindebüchse (Spez.-Gew.-Außen-Ø 29,9 mm)	alle Ponton Mod.	120 333 02 48	C 33 098
Gewindebüchse (Spez.-Gew.-Außen-Ø 30,9 mm)	alle Ponton Mod.	120 333 03 48	C 33 099
Kegelwulstschmierkopf, B 8, DIN 714 12	alle Ponton Mod.		C 33 100
Reparatursatz Querlenker oben	alle Ponton Mod.	110 586 04 33	C 33 101
Excenterbolzen (f. Querlenker oben)	alle Ponton Mod.	120 333 03 74	C 33 102
Gewindebüchse m. Schmiernute (f. Querlenker oben)	alle Ponton Mod.	120 333 05 48	C 33 103
Verstellscheibe (f. Excenterbolzen f. Nachlaufverst.)	alle Ponton Mod.	120 990 32 40	C 33 104
Scheibe (f. Excenterbolzen)	alle Ponton Mod.	120 990 13 40	C 33 105
Excenterbüchse	alle Ponton Mod.	120 330 01 87	C 33 106
Dichtring (f. Querlenker außen)	alle Ponton Mod.	181 333 01 80	C 33 107
Sicherungsblech (f. Excenterbolzen)	alle Ponton Mod.	120 333 00 73	C 33 108
Reparatursatz f. Querl. oben u. unten, f. 1 Vord.a.s.	alle Ponton Mod.	110 586 00 33	C 33 108a
Reparatursatz f. Querl. oben u. unten f. 2 Vord.a.s.	alle Ponton Mod.	110 586 00 33 SP	C 33 108b

SPURSTANGE



Spurstange
alle 180 Mod., alle 190 Mod., 220a
120 330 06 03
C 33 109



Spurstange links
219, alle 220S Mod.
180 330 07 03
C 33 110



Spurstange rechts
219, alle 220S Mod.
180 330 08 03
C 33 111



Spurstangengelenk, Rechtsgewinde
180, D, 220a
120 338 02 29
C 33 124



Spurstangengelenk, Linksgewinde
180, D, 220a
120 338 03 29
C 33 125



Spurstangengelenk, Rechtsgewinde
180, a, D, 190, D, SL, 219, alle 220S Mod.
120 330 05 48
C 33 126



Spurstangengelenk, Linksgewinde
180, a, D, 190, D, SL, 219, alle 220S Mod.
120 330 04 48
C 33 127



Spurstangenkopf mit Rechtsgewinde
180a, b, c, Db, Dc, alle 190 Mod., 220SE
180 330 11 48
C 33 128



Spurstangenkopf mit Linksgewinde
180a, b, c, Db, Dc, alle 190 Mod., 220SE
180 330 10 48
C 33 129

Spurstange	alle 180 Mod., alle 190 Mod., 220a	120 330 06 03	C 33 109
Spurstange links	219, alle 220 S Mod.	180 330 07 03	C 33 110
Spurstange rechts	219, alle 220 S Mod.	180 330 08 03	C 33 111
Spurstangenrohr	180, a, D, 190, D, SL	120 338 01 15	C 33 112
Spurstangenrohr	180, a, D, 190, D, SL	G 120 338 01 15	C 33 113
Spurstangenrohr	180a, b, c, Db, Dc, alle 190 Mod.	120 338 02 15	C 33 114
Spurstangenrohr	180a, b, c, Db, Dc, alle 190 Mod.	G 120 338 02 15	C 33 115
Spurstangenrohr	220a, 219, alle 220 S Mod.	180 338 01 15	C 33 116
Spurstangenrohr	220a, 219, alle 220 S Mod.	G 180 338 01 15	C 33 117
Spurstangenrohr	220 SE	180 338 03 15	C 33 117a
Spannring	alle Ponton Mod. (180b, c, Db, Dc, 190b, Db)	120 338 00 63	C 33 118
Spannring	alle Ponton Mod. (180b, c, Db, Dc, 190b, Db)	G 120 338 00 63	C 33 119
Spannring	180b, c, Db, Dc, 190, b, Db, SL	180 338 00 63	C 33 120
Spannring	180b, c, Db, Dc, 190, b, Db, SL	G 180 338 00 63	C 33 121
Sicherungsblech	alle Ponton Mod. (180b, c, Db, Dc, 190b, Db)	120 994 00 15	C 33 122
Sicherungsblech	180a, b, c, Db, Dc, 190, b, D, Db, SL, 220 SE	180 994 02 15	C 33 123
Spurstangengelenk (Rechtsgewinde)	180, D, 220a	120 338 02 29	C 33 124
Spurstangengelenk (Linksgewinde)	180, D, 220a	120 338 03 29	C 33 125
Spurstangengelenk (Rechtsgewinde)	180, a, D, 190, D, SL, 219, alle 220 S Mod.	120 330 05 48	C 33 126
Spurstangengelenk (Linksgewinde)	180, a, D, 190, D, SL, 219, alle 220 S Mod.	120 330 04 48	C 33 127
Spurstangenkopf m. Rechtsgewinde	180a, b, c, Db, Dc, alle 190 Mod., 220 SE	180 330 11 48	C 33 128
Spurstangenkopf m. Linksgewinde	180a, b, c, Db, Dc, alle 190 Mod., 220 SE	180 330 10 48	C 33 129
Manschette	180a, b, c, Db, Dc, alle 190 Mod., 220 SE	180 338 03 97	C 33 130
Befestigungsring	180a, b, c, Db, Dc, 190, b, D, Db, 220 SE	001 997 11 40	C 33 131
Abdichtungsdeckel	180, a, D, 190, D, SL, 220a, 219, alle 220 S Mod.	120 338 00 57	C 33 132
Stulpe	180, a, D, 190, D, SL, 220a, 219, alle 220 S Mod.	120 338 01 97	C 33 133
Kronenmutter	alle Ponton Mod.	120 990 01 55	C 33 134
Kegelwulstschmierkopf	180, a, D, 190, D, SL, 220a, 219, alle 220 S Mod.	120 997 00 88	C 33 135
Gummipuffer (f. Querlenker unten)	alle Ponton Mod.	186 333 00 65	C 33 136
Schraube (f. oberen Querlenker) a. Vorderachsträger	alle Ponton Mod.	120 333 00 71	C 33 137



VORDERACHSAUFHÄNGUNG

Gummipuffer (f. Lagerung-Vorderachstr. vorn)	alle Ponton Mod. (190SL)	180 333 02 65	C 33 138
Gummipuffer unten (f. vordere Aufhängung)	alle Ponton Mod. (190SL)	120 333 19 65	C 33 139
Gummipuffer unten (f. vordere Aufhängung)	190 SL, 219, alle 220 S Mod.	180 333 05 65	C 33 140
Abstandhülse f. vordere Aufhängung	alle Ponton Mod.	120 333 04 53	C 33 141
Tellerscheibe (f. vordere Aufhängung)	alle Ponton Mod.	120 330 01 55	C 33 142
Sicherungsblech (f. vordere Aufhängung)	alle Ponton Mod.	120 994 00 13	C 33 143
Sechskantschraube (f. vordere Aufhängung)	alle Ponton Mod.	120 990 14 01	C 33 144
Gummipuffer (f. Lagerung-Vorderachsträger) hinten	alle Ponton Mod. (190SL)	180 333 01 65	C 33 145
Gummipuffer (f. Lagerung-Vorderachsträger hinten)	190SL, 219, alle 220 S Mod.	180 333 04 65	C 33 146
Gummipuffer unten (f. hintere Aufhängung)	alle Ponton Mod. (190SL)	120 333 19 65	C 33 147
Abstandhülse (f. hintere Aufhängung)	alle Ponton Mod.	120 333 04 53	C 33 148
Tellerscheibe (f. hintere Aufhängung)	alle Ponton Mod.	120 330 01 55	C 33 149
Sicherungsblech (f. hintere Aufhängung)	alle Ponton Mod.	120 994 00 13	C 33 150
Sechskantschraube (f. hintere Aufhängung)	alle Ponton Mod.	120 990 14 01	C 33 151

35 HINTERACHSE

HINTERACHSE-ZWEIFELENK

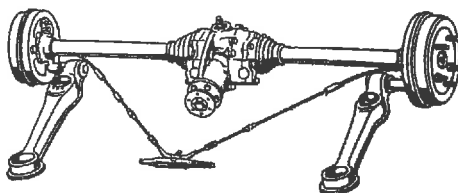

Hinterachse m.Schubstrebe (1:3,89)
Hinterachse m.Schubstrebe (1:4,11)

180,D
180,D

G 120 350 44 00 C 35 001
G 120 350 48 00 C 35 002

HINTERACHSE-EINGELENK

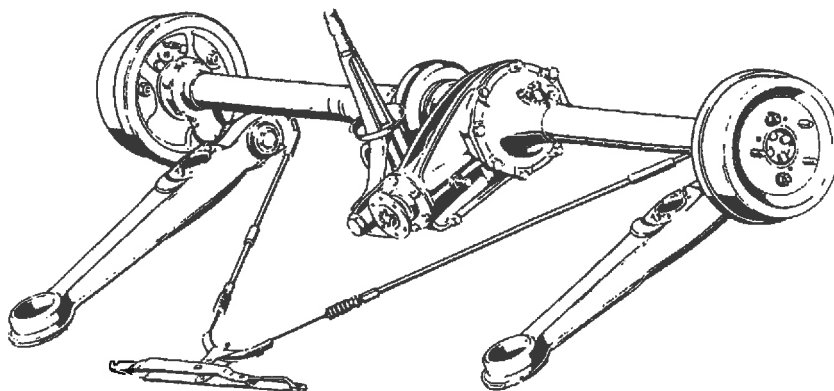

Hinterachse m.Schubstrebe (1:3,9)
Hinterachse m.Schubstrebe (1:4,1)
Hinterachse vollständig (1:4,1)
Hinterachse vollständig (1:4,1)
Hinterachse vollständig m.Schubstrebe (1:4,1)
Hinterachse vollständig (1:3,7)
Hinterachse vollständig (1:4,11)
Hinterachse vollständig (1:4,10)

alle 180 Mod.
alle 180 Mod.
190,SL,220 SE
190,b,220 SE
190b,D
190D,Db
220a
219,alle 220 S Mod.

G 120 350 54 00 C 35 003
G 120 350 58 00 C 35 004
G 180 350 14 00 C 35 005
G 180 350 10 00 C 35 006
G 121 350 17 00 C 35 007
G 121 350 10 00 C 35 008
G 180 350 02 00 C 35 009
G 180 350 12 00 C 35 010

HINTERACHSGEHÄUSE

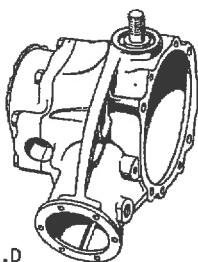

ZWEIFELENK-HINTERACHSE

Hinterachsgehäuse m.Lagerdeckel 180,D
Hinterachsgehäuse m.Lagerdeckel 180,D
Lagerdeckel rechts 180,D
Lagerdeckel rechts 180,D
Stiftschraube (f.Lagerdeckel) 180,D
Sicherungsblech (f.Lagerdeckel) 180,D
Stiftschraube (f.Aufhängung) 180,D
Stiftschraube (f.Aufhängung) 180,D
Stiftschraube, M 22x1,5 (f.Aufhängung) 180,D
Lagerflansch m.Lagerdeckel 180,D
Lagerflansch m.Lagerdeckel 180,D
Lagerdeckel links 180,D
Stiftschraube (f.Lagerdeckel) a.Lagerflansch 180,D
Sicherungsblech (f.Lagerdeckel) a.Lagerflansch 180,D
Verschlusschraube (f.Öleinfüllung u.Ölablaß) 180,D

120 350 11 20 C 35 011
G 120 350 11 20 C 35 012
120 350 03 21 C 35 013
G 120 350 03 21 C 35 014
120 990 02 05 C 35 015
120 351 00 73 C 35 016
120 990 03 05 C 35 017
120 990 05 05 C 35 018
120 990 06 05 C 35 019
120 350 03 18 C 35 020
G 120 350 03 18 C 35 021
G 120 350 04 21 C 35 022
120 990 02 05 C 35 023
120 351 00 73 C 35 024
186 997 00 32 C 35 025

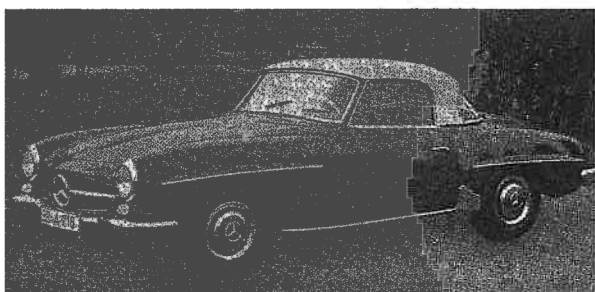

190 SL-Coupé

Ab September 1959 neues Coupédach mit großem Heckfenster
Baumuster Motor 121.928
Baumuster Fahrgestell 121.040 und 121.042
Reihen 4 Zylinder-Vergaser Motor
Bohrung 85,00 mm, Hub 83,6 mm, Hubraum 1897 ccm
Verdichtungsverhältnis = 8,7:1
Leistung 105 PS bei 5700 U/min
Eingelenk Hinterachse
Übersetzungsverhältnis wahlweise 1:3,9 und 1:3,89 und 1:4,1
Höchstgeschwindigkeit 180 km/h
gebaut von Mai 1961 bis Februar 1963
Gesamtstückzahl ca. 4000 Wagen

HINTERACHSGEHÄUSE

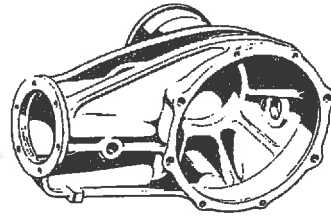

EINGELENK-HINTERACHSE

Hinterachsgehäuse
Hinterachsgehäuse
Verschlußschraube (f.Ölablaß u.Öleinfüllung)

alle Ponton Mod.
alle Ponton Mod.
alle Ponton Mod. (180b,c,Db,Dc)

180 350 01 20 C 35 026
G 180 350 01 20 C 35 027
186 997 00 32 C 35 028

AUSGLEICHGETRIEBE

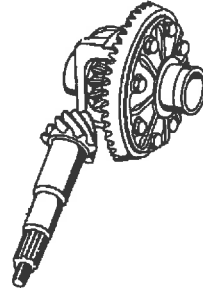

ZWEIGELENK-HINTERACHSE

Ausgleichgetriebe (1:3,89) 180,D
Ausgleichgetriebe (1:4,11) 180,D
Ausgleichgetriebegehäuse 180,D
Ausgleichgetriebegehäuse 180,D
Anlaufscheibe 1,3 mm dick 180,D
Anlaufscheibe 1,7 mm dick 180,D
Hinterachswellenrad 14 Zähne 180,D
Ausgleichkegelrad 10 Zähne 180,D
Kugelscheibe 1,0 mm dick (f.Ausgleichkegelrad) 180,D
Ausgleichbolzen (f.Ausgleichkegelrad) 180,D
Sicherungsstift (f.Ausgleichbolzen) 180,D
Antriebskegelrad m.Tellerrad (1:3,89) 180
Antriebskegelrad m.Tellerrad (1:4,11) 180,D
Sicherungsblech f.Tellerrad a.Ausgleichgetriebegeh. 180,D
Sechskantschraube, M 10f x20 (f.Tellerrad a.Ausgl.) 180,D
Kegelrollenlager 180,D
Sicherung (f.Ausgleichgetriebe) a.Hinterachsgeh. 180,D
Sicherung (f.Ausgleichgetriebe) a.Hinterachsgehäuse 180,D

120 350 05 23 C 35 029
120 350 04 23 C 35 030
120 353 03 01 C 35 031
G 120 353 03 01 C 35 032
120 353 05 62 C 35 033
120 353 09 62 C 35 034
120 353 02 15 C 35 035
120 353 01 14 C 35 036
180 353 00 24 C 35 037
120 353 01 21 C 35 038
136 353 02 74 C 35 039
120 350 07 39 C 35 040
120 350 06 39 C 35 041
120 994 00 10 C 35 042
183 990 01 01 C 35 043
000 991 01 05 C 35 044
183 353 00 73 C 35 045
183 353 01 73 C 35 046

AUSGLEICHGETRIEBE

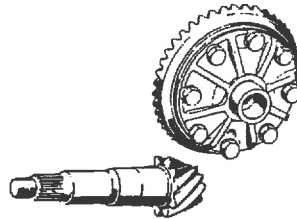

EINGELENK-HINTERACHSE

Ausgleichgetriebe (1:3,90) o.Kegelrollenlager
Ausgleichgetriebe (1:4,10) o.Kegelrollenlager
Ausgleichgetriebegehäuse
Ausgleichgetriebegehäuse
Lagering zu Ausgleichgetriebegehäuse
Hinterachswellenrad links 16 Zähne
Hinterachswellenrad 16 Zähne
Hinterachswellenrad rechts 16 Zähne
Hinterachswellenrad 16 Zähne
Ausgleichkegelrad 10 Zähne
Kugelscheibe (f.Ausgleichkegelrad)
Ausgleichbolzen (f.Ausgleichkegelrad)
Sicherungsstift (f.Ausgleichbolzen)
Antriebskegelrad m.Tellerrad (1:3,7)
Antriebskegelrad m.Tellerrad (1:3,90)
Antriebskegelrad m.Tellerrad (1:4,10)
Sicherungsblech f.Tellerrad a.Ausgl.getr.gehäuse
Sechskantschraube, M10f x20, f.Tellerrad
Kegelrollenlager
Gewindingring (f.Hinterachsgehäuseflansch)
Gewindingring (f.Hinterachsgehäuse)
Sicherung (f.Ausgleichgetriebe)
Sicherung (f.Ausgleichgetriebe)
Sicherung (f.Ausgleichgetriebe)

alle 180 Mod., (D), 190 SL, 220a
alle Ponton Mod. (190Db)
180b,c,Db,Dc
180b,c,Db,Dc
180b,c,Db,Dc
alle Ponton Mod.
180Db,Dc
alle Ponton Mod.
180Db,Dc
alle Ponton Mod.
alle Ponton Mod.
alle Ponton Mod.
180D,Db,Dc,190D,Db,SL
alle 180 Mod., (D), 190 SL
alle Ponton Mod. (190Db)
alle Ponton Mod.
alle Ponton Mod.
alle Ponton Mod.
alle Ponton Mod.
alle Ponton Mod. (180D)
alle Ponton Mod.
alle Ponton Mod.
alle Ponton Mod.
alle Ponton Mod.

120 350 13 23 C 35 047
180 350 05 23 C 35 048
110 353 01 01 C 35 049
G 110 353 01 01 C 35 050
110 353 00 48 C 35 051
180 353 08 15 C 35 052
128 353 00 15 C 35 053
180 350 03 40 C 35 054
128 350 00 40 C 35 055
180 353 00 14 C 35 056
180 353 00 24 C 35 057
180 353 00 21 C 35 058
136 353 02 74 C 35 059
121 350 00 39 C 35 060
120 350 13 39 C 35 061
180 350 02 39 C 35 062
120 994 00 10 C 35 063
183 990 01 01 C 35 064
000 981 14 05 C 35 065
180 353 08 25 C 35 066
180 353 06 25 C 35 067
180 353 01 73 C 35 068
180 353 02 73 C 35 069
180 353 03 73 C 35 070

Sicherung f. Ausgleichgetriebe a. Hinterachsgeh.
 Sicherung f. Ausgleichgetriebe a. Hinterachsgeh.
 Sicherungsblech f. Ausgleichgetriebe a. H. a. geh.
 Sicherungsschraube f. Gewinding Tragrohr links
 Sicherungsblech f. Gewinding Tragrohr links

alle Ponton Mod. (220a)	180 353 05 73	C 35 071
alle Ponton Mod. (220a)	180 353 06 73	C 35 072
alle Ponton Mod.	180 994 00 30	C 35 073
alle Ponton Mod.	180 990 02 15	C 35 074
alle Ponton Mod.	180 994 01 10	C 35 075

LAGERKÖRPER-ANTRIEBSKEGELRAD

ZWEIGELENK-HINTERACHSE



Ringzylinderlager	180, D	000 981 06 25	C 35 076
Druckring	180, D	180 353 01 48	C 35 077
Ringschräglager	180, D		C 35 078
Abdichtring 35x55x12/16	180, D	000 997 13 46	C 35 079
Gelenkflansch f. Antriebskegelrad	180, D	120 350 00 45	C 35 080
Gelenkflansch f. Antriebskegelrad	180, D	G 120 350 00 45	C 35 081
Nutmutter f. Antriebskegelrad	180, D	120 350 00 66	C 35 082
Sicherung f. Antriebskegelrad	180, D	120 994 00 44	C 35 083
Sprengtring hinten	180, D	120 994 02 35	C 35 084
Ausgleichscheibe 1,00 mm dick	180, D	120 353 24 52	C 35 085
Ausgleichscheibe 1,10 mm dick	180, D	120 353 26 52	C 35 086
Ausgleichscheibe 1,20 mm dick	180, D	120 353 28 52	C 35 087
Ausgleichscheibe 1,60 mm dick	180, D	120 353 36 52	C 35 088
Ausgleichscheibe 2,05 mm dick	180, D	120 353 45 52	C 35 089

LAGERKÖRPER-ANTRIEBSKEGELRAD

EINGELENK-HINTERACHSE



Ringzylinderlager	alle Ponton Mod.	000 981 16 01	C 35 090
Abstandhülse	alle Ponton Mod.	180 353 00 40	C 35 091
Druckring	alle Ponton Mod.	180 353 01 48	C 35 092
Ringschräglager zweireihig	alle Ponton Mod.	000 981 04 27	C 35 093
Schulterring	alle Ponton Mod.	180 353 00 63	C 35 094
Deckel f. Hinterachsgehäuse vorn	alle Ponton Mod.	180 353 03 08	C 35 095
Deckel f. Hinterachsgehäuse vorn	alle Ponton Mod.	G 180 353 03 08	C 35 096
Abdichtring f. Hinterachsgehäuse vorn	alle Ponton Mod.	000 997 13 46	C 35 097
Gelenkflansch, Lochkreis 80 mm Ø	180, D	120 350 02 45	C 35 098
Gelenkflansch, Lochkreis 80 mm Ø	180, D	G 120 350 02 45	C 35 099
Gelenkflansch f. Antr. kegelrad	alle Ponton Mod.	180 350 01 45	C 35 100
Gelenkflansch	alle Ponton Mod.	G 180 350 01 45	C 35 101
Nutmutter	alle Ponton Mod.	120 350 00 66	C 35 102
Sicherung	alle Ponton Mod.	120 994 00 44	C 35 103
Sprengtring hinten	alle Ponton Mod.	120 994 02 35	C 35 104
Sprengtring vorn	alle Ponton Mod. (180, a)		C 35 105
Sicherungsblech f. Stellschraube	alle Ponton Mod. (180, a)		C 35 106
Sechskantmutter f. Stellschraube	alle Ponton Mod.	180 990 01 50	C 35 107
Ausgleichscheibe 1,00 mm dick	alle Ponton Mod.	120 353 24 52	C 35 108
Ausgleichscheibe 1,10 mm dick	alle Ponton Mod.	120 353 26 52	C 35 109
Ausgleichscheibe 1,20 mm dick	alle Ponton Mod.	120 353 28 52	C 35 110
Ausgleichscheibe 1,60 mm dick	alle Ponton Mod.	120 353 36 52	C 35 111
Ausgleichscheibe 2,05 mm dick	alle Ponton Mod.	120 353 45 52	C 35 112

TRAGROHR



ZWEIGELENK-HINTERACHSE

Tragrohr m. Stützrohr	180, D	120 350 15 19	C 35 113
Tragrohr m. Stützrohr	180, D	G 120 350 15 19	C 35 114
Büchse f. Tragrohrzapfen	180, D	120 357 01 49	C 35 115
Ülfangring	180, D	120 357 00 82	C 35 116
Gummimanschette 52 Ø zw. H. a. geh. u. Tragrohr	180, D	136 351 01 91	C 35 117
Gummimanschette geteilt 56 Ø	180, D	136 351 02 91	C 35 118
Manschettenschelle groß	180, D		C 35 119
Manschettenschelle klein	180, D		C 35 120
Sechskantschraube m. Mutter, Messing f. Manschette	180, D		C 35 121

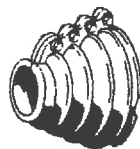

Gummimanschette 52 mm Ø
 180, D
 136 351 01 91
 C 35 117

Gummimanschette geteilt, 56 mm Ø
 180, D
 136 351 02 91
 C 35 118

Manschettenschelle groß
 180, D
 C 35 119

Manschettenschelle klein
 180, D
 C 35 120

TRAGROHR

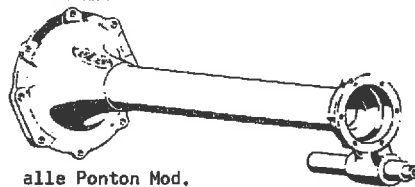

EINGELENK-HINTERACHSE

Tragrohr links mit St.r.u. Verschl.sch.
 Tragrohr links mit St.r.u. Verschl.sch.
 Tragrohr rechts mit Stützrohr
 Tragrohr rechts mit Stützrohr
 Büchse f. Tragrohr rechts
 Verschuß-Schraube f.Öleinf.am Tr.r. links

alle Ponton Mod.
 alle Ponton Mod.
 alle Ponton Mod.
 alle Ponton Mod.
 alle Ponton Mod.
 alle Ponton Mod.

	180 350 44 19	C 35 122
G	180 350 44 19	C 35 123
	180 350 45 19	C 35 124
G	180 350 45 19	C 35 125
	180 351 01 50	C 35 126
	186 997 00 32	C 35 127

HINTERACHSWELLE



ZWEIGELENK-HINTERACHSE

Hinterachswelle links mit Radbolzen
 Hinterachswelle links mit Radbolzen
 Hinterachswelle rechts mit Radbolzen
 Hinterachswelle rechts mit Radbolzen
 Radbefestigungsbolzen
 Ring-Rillenlager für Hinterachswelle
 Sicherungsscheibe für Hinterachswelle
 Nutmutter f. Hinterachswelle
 Druckfeder f. Hinterachswelle

180,D
 180,D
 180,D
 180,D
 180,D
 180,D
 180,D
 180,D
 180,D

	120 350 19 10	C 35 128
G	120 350 19 10	C 35 129
	120 350 23 10	C 35 130
G	120 350 23 10	C 35 131
	120 401 01 71	C 35 132
	180 981 00 25	C 35 133
	183 353 03 73	C 35 134
	153 357 00 26	C 35 135
	136 993 04 01	C 35 136

HINTERACHSWELLE



EINGELENK-HINTERACHSE

Hinterachswelle links mit Bolzen
 Hinterachswelle links mit Bolzen
 Hinterachswelle rechts mit Bolzen
 Hinterachswelle rechts mit Bolzen
 Radbefestigungsbolzen
 Hinterachswelle rechts m.Druckf. u.Sicherung
 Sicherungsbolzen
 Druckfeder
 Ring-Rillenlager f. Hinterachswelle
 Sicherungsscheibe f.Hinterachswelle
 Nutmutter f.Hinterachswelle
 Manschettenscheibe f.Gummimanschette
 Bremsstrommel
 Bremsstrommel
 Bremsstrommel
 Bremsstrommel
 Kugelbundmutter
 Kugelbundmutter

alle Ponton Mod.
 alle Ponton Mod.
 alle Ponton Mod.
 alle Ponton Mod.
 alle Ponton Mod.
 220 S,SA/C,S/Coupe
 220 S,SA/C,S/Coupe
 220 S,SA/C,S/Coupe
 alle Ponton Mod.
 alle Ponton Mod.
 alle Ponton Mod.
 alle Ponton Mod.
 alle Ponton Mod.
 alle Ponton Mod.
 alle 180 Mod.,190b,D,Db
 alle 180 Mod.,190b,D,Db
 190,SL,220 a,219,alle 220 S Mod.
 190,SL,220 a,219,alle 220 S Mod.
 alle Ponton Mod.
 180,a,D

	180 350 13 10	C 35 137
G	180 350 13 10	C 35 138
	180 350 14 10	C 35 139
G	180 350 14 10	C 35 140
	120 401 01 71	C 35 141
	180 350 22 10	C 35 142
	180 357 00 74	C 35 143
	180 993 31 01	C 35 144
	183 981 00 25	C 35 145
	183 353 03 73	C 35 146
	153 357 00 26	C 35 147
		C 35 148
	120 421 06 01	C 35 149
G	120 421 06 01	C 35 150
	180 421 08 01	C 35 151
G	180 421 08 01	C 35 152
	120 990 00 59	C 35 153
	120 990 01 59	C 35 154

KREUZGELENK

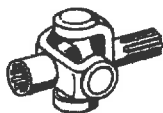

ZWEIGELENK-HINTERACHSE

Kreuzgelenk
 Kreuzgelenk
 Kreuzgelenkstern
 Nadellagerbüchse
 Sprengring 2.25 mm dick
 Sprengring 2.35 mm dick
 Sprengring 2.40 mm dick
 Sprengring 2.45 mm dick
 Sprengring 2.55 mm dick
 Bremsstrommel
 Bremsstrommel f. Hinterachse
 Bremsstrommel f. Hinterachse
 Kugelbundmutter

180,D
 180,D
 180,D
 180,D
 180,D
 180,D
 180,D
 180,D
 180,D
 180,D
 180,D
 180,D
 180,D
 180,D
 180,D
 180,D
 180,D

	120 350 04 28	C 35 155
G	120 350 04 28	C 35 156
	180 357 00 13	C 35 157
	120 357 01 14	C 35 158
	120 994 01 35	C 35 159
	120 994 04 35	C 35 160
	120 994 06 35	C 35 161
	120 994 07 35	C 35 162
	120 994 08 35	C 35 163
	120 421 04 01	C 35 164
	120 421 06 01	C 35 165
G	120 421 06 01	C 35 166
	120 990 00 59	C 35 167

Ein Hinweis an unsere Kunden! Die Angabe unserer Bestellnummern, z.B. C 09 001, erleichtert uns die Arbeit bei Bestellungen erheblich. Darum bitten wir unsere Kunden, uns unsere Mühe durch Anhabung von Bestellnummern zu lohnen. Die Abwicklung von Bestellungen geht dann schneller vonstatten. Zu Ihrer Hilfestellung sei auf die Rubrik „kleines Autoantiquariat“, am Ende des Kataloges hingewiesen, in der Original-Ersatzteil-Kataloge und Literatur zu Ihrer besseren Information angeboten werden.

SCHIEBEGELENK

EINGELENK-HINTERACHSE



Schiebegerlenk wälzgelagert	alle Ponton Mod.	180 350 05 13	C 35 168
Schiebegerlenk wälzgelagert	alle Ponton Mod.	G 180 350 05 13	C 35 169
Scheibe in d. Gelenkgabel	180,a,D,190,D,SL,219,220 S,SA/C,S/Coupe	188 357 00 52	C 35 170
Scheibe in d. Gelenkgabel	alle Ponton Mod. (220 a,219)	180 357 01 52	C 35 171
Sicherungsring in d. Gelenkgabel	180 a,b,c,Db,Dc,alle 190 Mod.,alle 220 S Mod.	000 994 29 41	C 35 172
Schiebehülse mit Umlenkscheibe	alle Ponton Mod.	180 350 07 13	C 35 173
Schiebehülse	180 Db,Dc	111 350 01 13	C 35 174
Zylinderrolle 4x4	alle Ponton Mod.	180 981 00 86	C 35 175
Scheibe	180 b,c,Db,Dc,190 b,Db,220 a,220 SE	188 357 00 52	C 35 176
Kreuzgelenksterne	alle Ponton Mod.	180 357 00 13	C 35 177
Nadellagerbüchse	alle Ponton Mod.	120 357 01 14	C 35 178
Sprengring 2,25 mm dick	alle Ponton Mod.	120 994 01 35	C 35 179
Sprengring 2,35 mm dick	alle Ponton Mod.	120 994 04 35	C 35 180
Sprengring 2,40 mm dick	alle Ponton Mod. (219)	120 994 06 35	C 35 181
Sprengring 2,45 mm dick	alle Ponton Mod. (219)	120 994 07 35	C 35 182
Sprengring 2,55 mm dick	alle Ponton Mod. (219)	120 994 08 35	C 35 183
Spannschraube	alle Ponton Mod.	111 353 00 76	C 35 184
Ausgleichscheibe 1,00 mm dick	alle Ponton Mod.	180 353 30 52	C 35 185
Ausgleichscheibe 1,10 mm dick	alle Ponton Mod.	180 353 31 52	C 35 186
Ausgleichscheibe 1,20 mm dick	alle Ponton Mod.	180 353 33 52	C 35 187
Ausgleichscheibe 1,30 mm dick	alle Ponton Mod.	180 353 35 52	C 35 188
Ausgleichscheibe 1,40 mm dick	alle Ponton Mod.	180 353 37 52	C 35 189
Ausgleichscheibe 1,50 mm dick	alle Ponton Mod.	180 353 39 52	C 35 190
Ausgleichscheibe 1,60 mm dick	alle Ponton Mod.	180 353 41 52	C 35 191
Ausgleichscheibe 1,70 mm dick	alle Ponton Mod.	180 353 43 52	C 35 192
Ausgleichscheibe 1,80 mm dick	alle Ponton Mod.	180 353 45 52	C 35 193
Ausgleichscheibe 1,90 mm dick	alle Ponton Mod.	180 353 47 52	C 35 194
Ausgleichscheibe 2,00 mm dick	alle Ponton Mod.	180 353 49 52	C 35 195
Gummimanschette	alle Ponton Mod.	180 357 05 91	C 35 196
Gummimanschette geteilt	180 b,c,Db,Dc	110 357 03 91	C 35 197



Gummimanschette
alle Ponton Mod.
180 357 05 91
C 35 196



Gummimanschette geteilt
180b,c,Db,Dc
110 357 03 91
C 35 197

SCHUBSTREBE

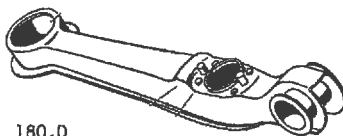

ZWEIGELENK-HINTERACHSE

Schubstrebe links f. Hinterachse	180,D	120 350 15 29	C 35 198
Schubstrebe links f. Hinterachse	180,D	G 120 350 15 29	C 35 199
Schubstrebe rechts f. Hinterachse	180,D	120 350 16 29	C 35 200
Schubstrebe rechts f. Hinterachse	180,D	G 120 350 16 29	C 35 201
Zylinderschraube f.Stoßdämpferbefestigung	180,D	120 990 09 20	C 35 202
Zylinderschraube f.Stoßdämpferbefestigung	180,D	120 990 10 20	C 35 203
Gummilager f.Schubstrebe hinten	180,D	120 352 07 65	C 35 204
Spannscheibe (Radseite) f. Gummilager	180,D	120 352 05 76	C 35 205
Spannscheibe Schraubenseite f. Gummilager	180,D	120 352 06 76	C 35 206
Sicherungsblech f.Schubstrebe an Tragrohr	180,D	120 994 04 12	C 35 207
Sechskantschraube f.Schubstrebe an Tragrohr	180,D	120 990 00 01	C 35 208

HINTERACHS-AUFHÄNGUNG



ZWEIGELENK-HINTERACHSE

Gummiring f.Hinterachse an Aufbau-Boden	180,D	120 351 03 86	C 35 209
Aufhängetopf f.Hinterachse an Aufbau-Boden	180,D	120 351 04 77	C 35 210
Aufhängetopf f.Hinterachse an Aufbau-Boden	180,D	G 120 351 04 77	C 35 211
Scheibe unter d.Gummiring f. Hinterachse	180,D	120 351 03 76	C 35 212
Scheibe unter d.Gummiring f. Hinterachse	180,D	G 120 351 03 76	C 35 213
Ausgleichscheibe zw.Scheibe u.Aufhängetopf	180,D	120 990 27 40	C 35 214
Sicherungsblech f.Hinterachse an Aufbau-Boden	180,D	120 994 01 16	C 35 215
Sechskantmutter f.Hinterachse an Aufbau-Boden	180,D	120 351 00 72	C 35 216
Sechskantmutter f.Hinterachse an Aufbau-Boden	180,D	G 120 351 00 72	C 35 217
Gummipuffer f. Hinterachse an Aufbau-Boden	180,D	120 351 10 14	C 35 218
Gummilager f.Schubstrebe an Aufbau-Boden	180,D	180 352 00 65	C 35 219
Teller f.Schubstrebe an Aufbau-Boden	180,D	120 352 05 67	C 35 220
Teller f.Schubstrebe an Aufbau-Boden	180,D	G 120 352 05 67	C 35 221
Kronenbundmutter f.Schubstrebe an Aufbau-Boden	180,D	120 352 00 72	C 35 222

HINTERACHSAUFHÄNGUNG

EINGELENK-HINTERACHSE

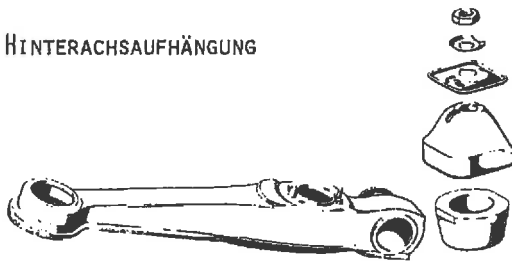

Verbindungsbolzen f.Hinterachsaufhängung	alle Ponton Mod.	180 351 06 74	C 35 223
Verbindungsbolzen f.Hinterachsaufhängung	alle Ponton Mod.	G 180 351 06 74	C 35 224
Scheibe 2,00 mm stark f.Tragrohr außen	alle Ponton Mod.	180 351 05 52	C 35 225
Hülse 26,00 mm lang zw. Tr.r.l. u. Verb.bolzen	alle Ponton Mod.	180 351 01 53	C 35 226
Hülse 25,8 mm lang zw. Tr.r.l. u. Verb.bolzen	180 a,b,c,Db,Dc,190,b,D,Db,220 SE	180 351 18 53	C 35 227
Hülse 25,6 mm lang zw. Tr.r.l. u. Verb.bolzen	180 a,b,c,Db,Dc,190,b,D,Db,220 SE	180 351 17 53	C 35 228
Hülse 25,4 mm lang zw. Tr.r.l. u. Verb.bolzen	180 a,b,c,Db,Dc,190,b,D,Db,220 SE	180 351 16 53	C 35 229
Hülse 25,00 mm lang zw. Tr.r.l. u. Verb.bolzen	180 a,b,c,Db,Dc,190,b,D,Db,220 SE	180 351 14 53	C 35 230
Ausgleichscheibe 2,00 mm dick	alle Ponton Mod.	180 351 14 52	C 35 231
Ausgleichscheibe 2,1 mm dick	alle Ponton Mod.	180 351 15 52	C 35 232
Ausgleichscheibe 2,2 mm dick	alle Ponton Mod.	180 351 16 52	C 35 233
Ausgleichscheibe 2,3 mm dick	alle Ponton Mod.	180 351 17 52	C 35 234
Ausgleichscheibe 2,4 mm dick	alle Ponton Mod.	180 351 18 52	C 35 235
Ausgleichscheibe 2,5 mm dick	alle Ponton Mod.	180 351 19 52	C 35 236
Ausgleichscheibe 3,00 mm dick	alle Ponton Mod. (220 a,219)	180 351 20 52	C 35 237
Ausgleichscheibe 2,6 mm dick	180 a,b,c,Db,Dc,190,b,D,Db,220 SE	180 351 27 52	C 35 238
Ausgleichscheibe 2,7 mm dick	180 a,b,c,Db,Dc,190,b,D,Db,220 SE	180 351 28 52	C 35 239
Ausgleichscheibe 2,9 mm dick	180 a,b,c,Db,Dc,190,b,D,Db,220 SE	180 351 30 52	C 35 240
Ausgleichscheibe 3,10 mm dick	180 a,b,c,Db,Dc,190,b,D,Db,220 SE	180 351 31 52	C 35 241
Ausgleichscheibe 3,2 mm dick	180 a,b,c,Db,Dc,190,b,D,Db,220 SE	180 351 32 52	C 35 242
Beilagscheibe auf d. Verbindungsbolzen	alle Ponton Mod.	180 351 03 51	C 35 243
Gummiring über d. Ausgleichscheiben	alle Ponton Mod.	180 351 09 86	C 35 244
Keil f. Verbindungsbolzen an Hinterachsgehäuse	alle Ponton Mod.	180 351 00 74	C 35 245
Sg.-Ring in Verbindungsbolzen	alle Ponton Mod.	180 994 03 41	C 35 246
Abstandhülse auf d. Verbindungsbolzen vorn	alle Ponton Mod. (220 a)	180 351 11 53	C 35 247
Sicherungsblech f. Verbindungsbolzen an Silentbl.	alle Ponton Mod.	180 994 01 12	C 35 248
Sechskantschraube f.Verbindungsbolzen an Silentbl.	alle Ponton Mod.	180 997 04 30	C 35 249
Kegelwulstschmierkopf f. Tragrohr rechts	alle Ponton Mod.	000 997 11 88	C 35 250
Gummilager im Träger Hinterachsaufhängung	alle Ponton Mod.	180 350 09 75	C 35 251
Träger mit Teller	alle Ponton Mod. (220 a)	180 350 08 32	C 35 252
Träger mit Teller	alle Ponton Mod. (220 a)	G 180 350 08 32	C 35 253
Schubstrebe links f. Hinterachse	alle Ponton Mod.	180 350 00 29	C 35 254
Schubstrebe links f. Hinterachse	alle Ponton Mod.	G 180 350 00 29	C 35 255
Schubstrebe rechts f. Hinterachse	alle Ponton Mod.	180 350 01 29	C 35 256
Schubstrebe rechts f. Hinterachse	alle Ponton Mod.	G 180 350 01 29	C 35 257
Zylinderschraube f.Stoßdämpferbefestigung	alle Ponton Mod.	120 990 09 20	C 35 258
Zylinderschraube f.Stoßdämpferbefestigung	alle Ponton Mod.	120 990 10 20	C 35 259
Gummilager f. Schubstrebe an Tragrohr	alle Ponton Mod.	120 352 07 65	C 35 260
Spannscheibe f. Schubstrebe an Tragrohr	alle Ponton Mod.	120 352 05 76	C 35 261
Spannscheibe f. Schubstrebe an Tragrohr	alle Ponton Mod.	120 352 06 76	C 35 262
Sicherungsblech f. Schubstrebe an Tragrohr	alle Ponton Mod.	120 994 04 12	C 35 263
Sechskantschraube f. Schubstrebe an Tragrohr	alle Ponton Mod.	120 990 00 01	C 35 264
Gummiring unten f.Hinterachsaufhängung unten	alle Ponton Mod. (190 D,Db)	180 351 05 86	C 35 265
Gummilager oben f.Hinterachsaufhängung oben	180 a,b,c,Db,Dc,190,b	121 351 01 86	C 35 266
Gummiring f.Hinterachsaufhängung oben	180,D,190 SL,220 a	180 351 08 86	C 35 267
Gummiring f.Hinterachsaufhängung oben	180,b,c,D,Db,Dc,190 SL,219,alle 220 S Mod.	180 351 10 86	C 35 268
Sicherungsblech f.Hinterachsaufhängung oben	alle Ponton Mod. (220 a)	180 351 03 73	C 35 269
Führungspfanne	220 S,SA/C,S/Coupe	000 545 02 38	C 35 270
Betätigungsstange	220 S,SA/C,S/Coupe	000 545 00 78	C 35 271
Zugfeder	220 S,SA/C,S/Coupe	000 545 00 97	C 35 272
Gummilager f. Querstrebe an Träger	alle Ponton Mod.	180 351 00 48	C 35 273
Gummipuffer	alle Ponton Mod. (190 SL)	180 351 07 44	C 35 274
Topf f. Querstrebe	alle Ponton Mod.	180 351 03 43	C 35 275
Gummilager f. Schubstrebe an Aufbau-Boden	180,a,D,alle 190 Mod.,220a,alle 220 S Mod.	180 352 00 65	C 35 276
Teller Gummilager f.Schubstrebe an Aufbau-Boden	180,D,190,SL,220 a,219,220 S,SA/C,S/Coupe	120 352 05 67	C 35 277
Teller Gummilager f.Schubstrebe an Aufbau-Boden	180,b,c,D,Db,Dc,alle 190 Mod.,alle 220 S Mod.	180 352 01 67	C 35 278
Teller Gummilager f.Schubstrebe an Aufbau-Boden	180,b,c,D,Db,Dc,alle 190 Mod.,alle 220 S Mod.	G 180 352 01 67	C 35 279
Kronenbundmutter f.Schubstrebe an Aufbau-Boden	180,D,190,SL,220 a,219,alle 220 S Mod.	120 352 00 72	C 35 280
Kronenbundmutter f.Schubstrebe an Aufbau-Boden	alle Ponton Mod. (220 a,219)	180 352 02 72	C 35 281

HINTERACHSAUFHÄNGUNG-QUERSTREBE

EINGELENK-HINTERACHSE

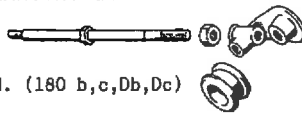

Querstrebe f.Hinterachsaufhängung an Aufb.-Boden	alle Ponton Mod. (180 b,c,Db,Dc)	G 180 351 01 96	C 35 282
Querstrebe f.Hinterachsaufhängung an Aufb.-Boden	180 b,c,Db,Dc	180 350 01 93	C 35 283
Querstrebe f.Hinterachsaufhängung an Aufb.-Boden	180 b,c,Db,Dc	G 180 350 01 93	C 35 284
Lasche f. Querstrebe f.Hintera.aufh.an Aufb.-Boden	180,a,D,alle 190 Mod.,219,alle 220 S Mod.	G 180 351 05 40	C 35 285
Lasche f. Querstrebe f.Hintera.aufh.an Aufb.-Boden	180 b,c,Db,Dc	111 351 03 40	C 35 286
Lasche f. Querstrebe f.Hintera.aufh.an Aufb.-Boden	180 b,c,Db,Dc	G 111 351 03 40	C 35 287
Lasche f. Querstrebe f.Hintera.aufh.an Aufb.-Boden	220 a	G 180 351 03 40	C 35 288
Lasche f. Querstrebe f.Hintera.aufh.an Aufb.-Boden	180,a,D,alle 190 Mod.,219,alle 220 S Mod.	G 180 351 04 40	C 35 289
Lasche f. Querstrebe f.Hintera.aufh.an Aufb.-Boden	180 b,c,Db,Dc	111 351 02 40	C 35 290
Lasche f. Querstrebe f.Hintera.aufh.an Aufb.-Boden	180 b,c,Db,Dc	G 111 351 02 40	C 35 291
Lasche f. Querstrebe f.Hintera.aufh.an Aufb.-Boden	220 a	G 180 351 02 40	C 35 292
Scheibe f. Querstrebe	alle Ponton Mod.	G 180 351 00 76	C 35 293
Abstandrohr für Querstrebe	alle Ponton Mod.	G 180 351 06 53	C 35 294
Gummiring unten f.Hintera.aufh.unten an Aufb.-Bo.	190 D,Db	121 351 02 48	C 35 295
Gummilager f.H.a.aufh. oben an Aufbau-Boden	190 D,Db	121 351 00 48	C 35 296

40 RÄDER

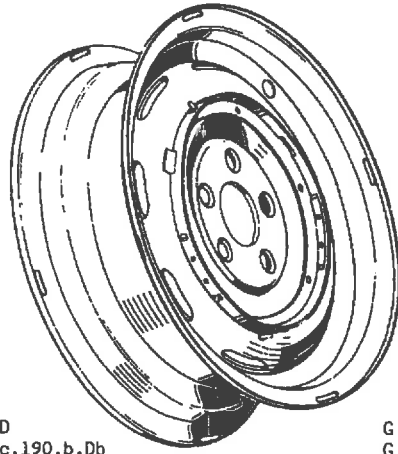

Scheibenrad mit Tiefbettfelge 4.5Kx13 Ber.6.40x13	180,a,D,190 D	G 180 400 03 02	C 40 001
Scheibenrad f.Bereifung 6.40x13 Ausf.m.Bolzen	180 b,c,Db,Dc,190,b,Db	G 121 400 01 02	C 40 002
Scheibenrad f.Bereifung 6.40x15 m.Tiefb.f.4.5Kx15	alle 180 Mod.,alle 190 Mod.(SL)	183 400 04 02	C 40 003
Scheibenrad f.Bereifung 6.40x13 m.Tiefbettfelge	180 b,c,Db,Dc,190 SL,220 a,219,alle 220 S	180 400 08 02	C 40 004
Scheibenrad f.Bereifung 6.40x13 m.Tiefbettfelge	180 b,c,Db,Dc,190 SL,220 a,219,alle 220 S	G 180 400 08 02	C 40 005
Reifen 6.40x13 Markenfabrikat	alle Ponton Mod.		C 40 006
Reifen 6.40x15 Markenfabrikat	alle Ponton Mod.(190SL,220a,219)		C 40 007
Schlauch f.Bereifung 6.40x13 Markenfabrikat	alle Ponton Mod.		C 40 008
Schlauch f.Bereifung 6.40x15 Markenfabrikat	alle Ponton Mod.(190SL,220a,219)		C 40 009
Weißwandreifenzierringe 12 Zoll	alle Ponton Mod.		C 40 010
Weißwandreifenzierringe 13 Zoll	alle Ponton Mod.		C 40 011
Weißwandreifenzierringe 14 Zoll	alle Ponton Mod.(190SL,220a,219)		C 40 012
Weißwandreifenzierringe 15 Zoll			C 40 013
Weißwandreifenzierringe 16 Zoll			C 40 014
Raddeckeltragring	alle 180 Mod.,190D	180 400 00 26	C 40 015
Halter für Raddeckel	180 b,c,Db,Dc,190,b,Db,SL,220 a,219,alle 220 S	180 400 04 26	C 40 016
Druckfeder	alle Ponton Mod. (180,a,D)	180 993 22 01	C 40 017
Bolzen	alle Ponton Mod. (180,a,D)	180 401 00 74	C 40 018
Bolzen für Raddeckel	180 b,c,Db,Dc	110 401 01 74	C 40 019
Raddeckel für Scheibenrad	180	153 401 08 25	C 40 020
Raddeckel für Scheibenrad vollverchromt	alle 180 Mod.,alle 190 Mod.,219	186 401 00 25	C 40 021
Felgenzierringe 13" 180,190 bis Juli 1960	alle 180 Mod.,alle 190 Mod.,(SL)		C 40 022
Felgenzierringe f.Felge 4.5Kx13 u.5Kx13	190SL,220a,alle 220S Mod.	120 401 00 23	C 40 023
Kugelbundmutter f.Scheibenrad an Vorder-u.Hintera.	180,a,D,190,D,Db,SL,220 a,219,alle 220 S	120 990 00 59	C 40 024
Kugelbundmutter f.Scheibenrad an Vorder-u.Hintera.	alle Ponton Mod.(190SL,220a,219)	120 990 01 59	C 40 025
Gummiventil 11.5mm Ø f.schlauchlose Reifen	180 b,c,Db,Dc		C 40 026
Gummiventil 16 mm Ø f.schlauchlose Reifen	180 b,c,Db,Dc		C 40 027
Manschette nur f.Schlauch mit Ventil 11.5mm Ø	180 b,c,Db,Dc	000 401 01 82	C 40 028

ERSATZRAD HALTERUNG



Klemmbügel f. Ersatzrad an Halter	alle Ponton Mod.	G 120 403 00 02	C 40 029
Flügelschraube M 12x70	alle Ponton Mod.		C 40 030
Flügelschraube	alle Ponton Mod.	110 990 00 38	C 40 031
Gummischeibe f. Ersatzrad an Halter	alle Ponton Mod.	000 987 21 41	C 40 032

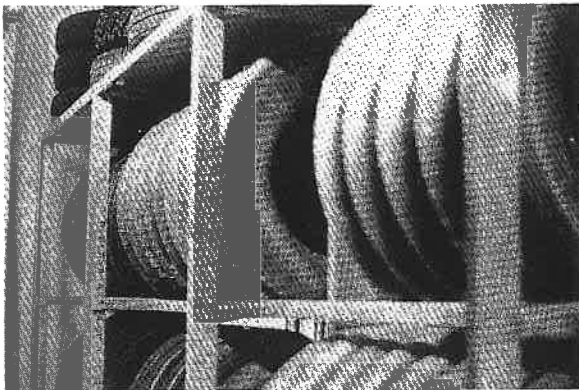

Reifen 6.40 x 13, Markenfabrikat
alle Ponton Mod.

C 40 006

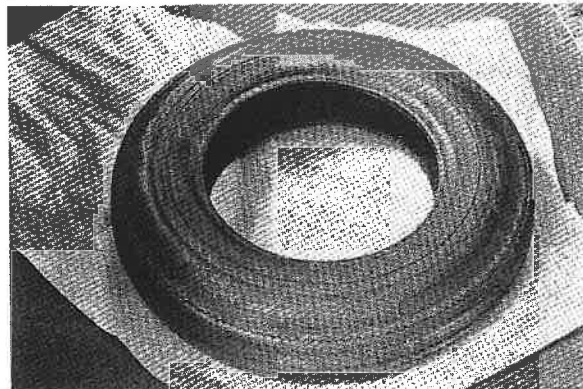

Reifen 6.40 x 15, Markenfabrikat
alle 180 Mod.,190,b,D,Db,alle 220S Mod.

C 40 007

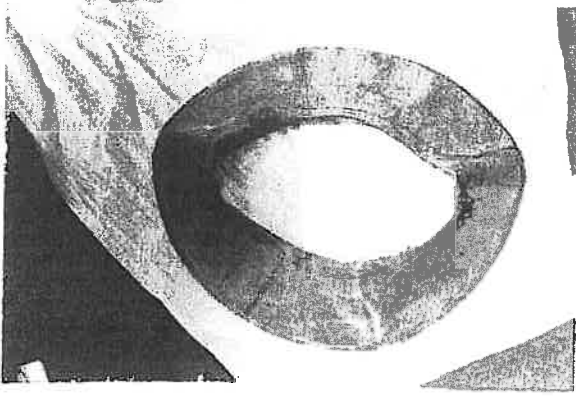

Schlauch für Bereifung 6.40 x 13, Markenfabrikat
alle Ponton Mod.

C 40 008

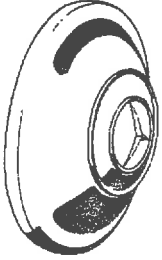

Raddeckel für Scheibenrad
180
153 401 08 25
C 40 020

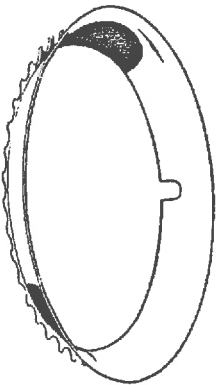

Felgenzierringe, für Felge 4,5 Kx13 u. 5 Kx13
190SL, 220a, alle 220S Mod.
120 401 00 23
C 40 023

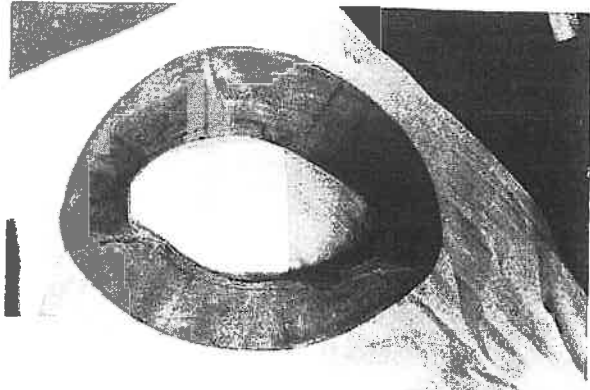

Schlauch für Bereifung 6.40 x 15, Markenfabrikat
alle 180 Mod., 190, b, D, Db, alle 220S Mod.

C 40 009

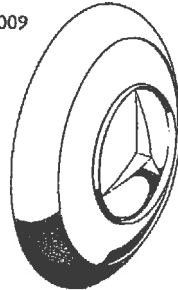

Raddeckel für Scheibenrad, vollverchromt
alle 180 Mod., alle 190 Mod., 219
186 401 00 25
C 40 021

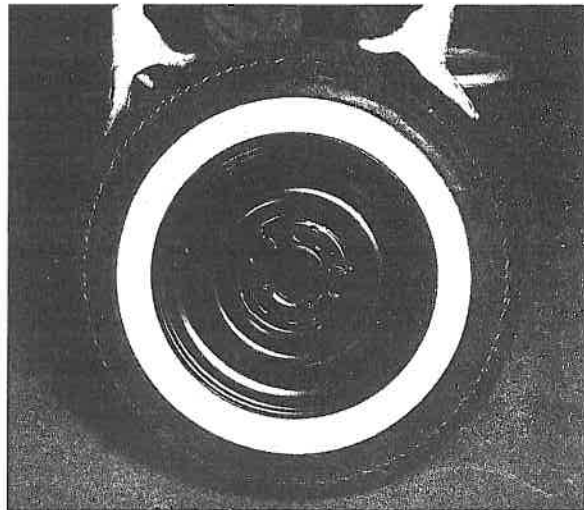

Weißwandreifen-Zierringe

lieferbar in den Größen 12, 13, 14, 15, 16 Zoll

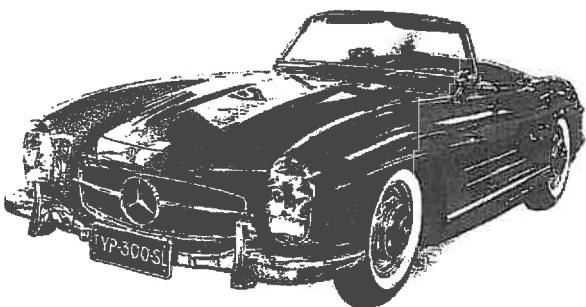

sowohl für Oldtimer . . .

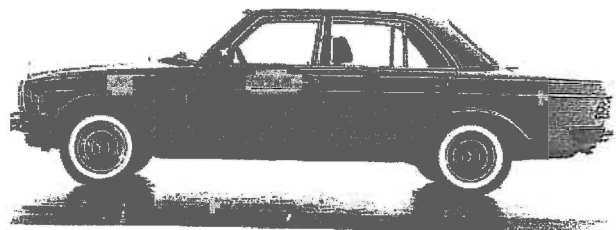

wie auch für „Neufahrzeuge“

Anleitung zur Montage von Weißwandreifenzierriegen

Sie bekommen die Weißwandreifenzierriegen satzweise, in einer Plastikhülle 5 stückweise abgepackt, geliefert. Die Montage erfolgt sinnvollerweise bei einem Reifendienst oder einer entsprechend ausgerüsteten Kfz-Werkstatt oder Tankstelle.



1. Wagen aufbocken, Räder vom Wagen abmontieren.

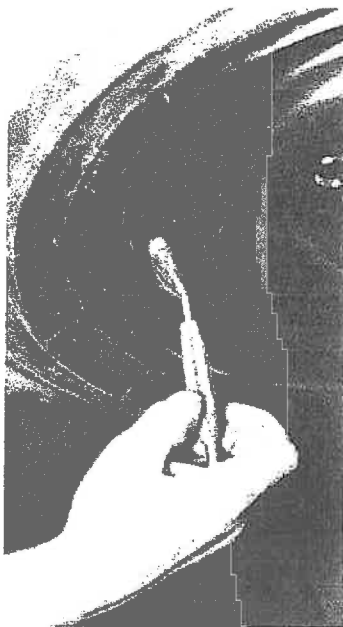

2. Nachdem Sie die Reifen von Ihrem Fahrzeug entfernt haben, lassen Sie von dem Reifen die Luft ab.



3. Nun drücken Sie mittels einer Reifenabdruckvorrichtung den Reifen von der Felge ab.

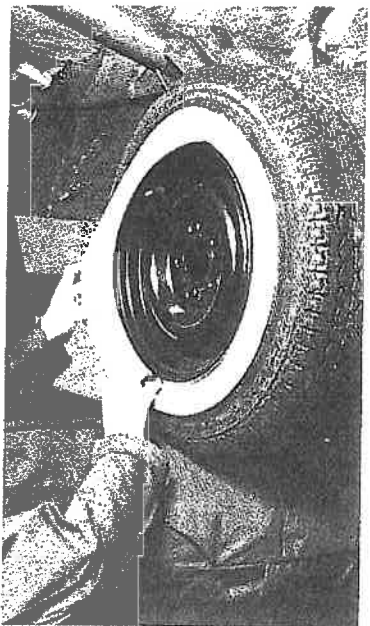

4. Im folgenden legen Sie den Weißwandreifenzierriegen so zwischen Felge und Reifen, daß er genau mittig zu liegen kommt.

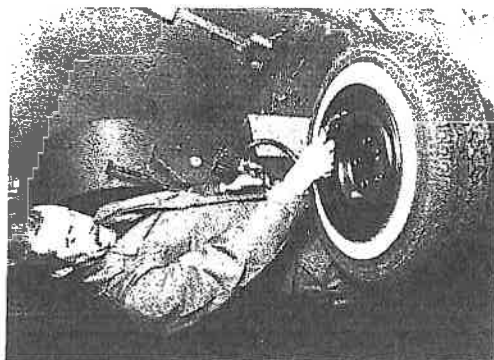

5. Das Aufpumpen des Reifens sollte nun vorsichtig vorstatten gehen. Wichtig ist, daß der Weißwandreifenzierriegen nicht aus der Mittellage rutscht. Insbesondere bei Gürtelreifen ist ein genauer Sitz erforderlich.

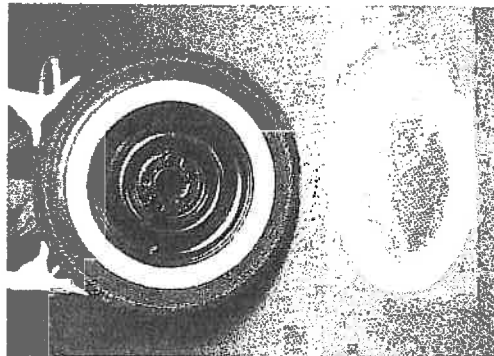

6. Fertig ist die Montage. Der Weißwandreifenzierriegen legt sich am äußeren Rand sehr gut an den Reifen an, da der Weißwandreifenzierriegen gemäß untenstehender Skizze 1 geformt ist.



Skizze 1

Querschnitt des Weißwandreifenzierriegen

41 GELENKWELLE

GELENKWELLE



Gelenkwelle mit Zwischenlager	180,D	120 410 26 03	C 41 001
Gelenkwelle mit Zwischenlager	180,D	G 120 410 26 03	C 41 002
Geteilte Gelenkwelle mit Zwischenlager	180 a,b,c,Db,Dc,190,b,D,Db	121 410 19 03	C 41 003
Geteilte Gelenkwelle mit Zwischenlager	180 a,b,c,Db,Dc,190,b,D,Db	G 121 410 19 03	C 41 004
Geteilte Gelenkwelle vollst. mit Zwischenlager	190 SL	121 410 17 03	C 41 005
Geteilte Gelenkwelle vollst. mit Zwischenlager	190 SL	121 410 14 03	C 41 006
Gelenkwelle vollst. mit Zwischenlager	220 a	180 410 03 03	C 41 007
Geteilte Gelenkwelle mit Zwischenlager	220 S,SE	180 410 11 03	C 41 008
Geteilte Gelenkwelle mit Zwischenlager	220 S,SE	G 180 410 11 03	C 41 009
Geteilte Gelenkwelle mit Zwischenlager Hydrak-Getr.	220 S,SE	180 410 16 03	C 41 010
Geteilte Gelenkwelle mit Zwischenlager	220 SA/C,S/Coupe	180 410 12 03	C 41 011
Geteilte Gelenkwelle mit Zwischenlager Hydrak-Getr.	220 SA/C,S/Coupe	180 410 17 03	C 41 012
Vordere Gelenkwelle	180,D	120 410 38 01	C 41 013
Vordere Gelenkwelle	180,D	G 120 410 38 01	C 41 014
Vordere Gelenkwelle mit Gelenk	180 a,b,c,Db,Dc,alle 190 Mod.,alle 220S Mod.	180 410 18 01	C 41 015
Vordere Gelenkwelle mit Gelenk	180 a,b,c,Db,Dc,alle 190 Mod.,alle 220S Mod.	G 180 410 18 01	C 41 016
Vordere Gelenkwelle mit Gelenk Lochkreis 80mm	190 SL,219	180 410 16 01	C 41 017
Vordere Gelenkwelle mit Gelenk Hydrak-Getriebe	alle 220 S	180 410 17 01	C 41 018
Kegelwulstschmierkopf M 8x1	180,D,220 a	120 997 00 88	C 41 019
Kegelwulstschmierkopf M 10x1	180,D,190,SL,219,alle 220S Mod.	120 997 01 88	C 41 020
Kegelwulstschmierkopf A 6	alle Ponton Mod. (180)		C 41 021
Überdruckventil	alle Ponton Mod. (180,220 a,219)	122 997 00 87	C 41 022
Gelenkflansch	180 b,c,Db,Dc	188 411 00 44	C 41 023
Kreuzgelenkstern mit Nadeln u.Nadellagerbüchsen	180 b,c,Db,Dc	111 410 00 31	C 41 024
Kreuzgelenkstern	180 D,190,SL,219,220 S,SA/C,S/Coupe	180 410 01 31	C 41 025
Kreuzgelenkstern	180 a,D,alle 190 Mod.,220S,SA/C,S/Coupe	180 410 03 31	C 41 026
Kegelwulstschmierkopf	180 a,b,c,D,Db,Dc,190,D,SL,220 S,SA/C,S/Coupe	122 997 00 88	C 41 027
Sicherungsring wahlweise	180,D	120 994 01 41	C 41 028
Sicherungsring wahlweise	180,D	120 994 02 41	C 41 029
Sicherungsring wahlweise	180,D	120 994 04 41	C 41 030
Sprengtring 1.65mm dick	180 D,190,SL,220 S,SA/C,S/Coupe	180 994 08 34	C 41 031
Sprengtring 1.6 mm dick	180 D,190,SL,220 S,SA/C,S/Coupe	180 994 09 34	C 41 032
Sprengtring 1.7 mm dick	180 D,190,SL,220 S,SA/C,S/Coupe	180 994 10 34	C 41 033
Sprengtring 1.45mm dick	180 b,c,Db,Dc	188 994 05 34	C 41 034
Sprengtring 1.5 mm dick	180 a,b,c,Db,Dc,alle 190 Mod.,alle 220S Mod.	188 994 00 34	C 41 035
Sprengtring 1.6 mm dick	180 a,b,c,D,Db,Dc,alle 190 Mod.,alle 220S Mod.	188 994 02 34	C 41 036
Sprengtring 1.65mm dick	180 a,b,c,Db,Dc,alle 190 Mod.,alle 220S Mod.	188 994 03 34	C 41 037
Sprengtring 1.7 mm dick	180 a,b,c,Db,Dc,alle 190 Mod.,alle 220S Mod.	188 994 04 34	C 41 038
Hinterere Gelenkwelle mit Lager	180,D	120 410 40 02	C 41 039
Hinterere Gelenkwelle mit Lager	180,D	G 120 410 40 02	C 41 040
Hinterere Gelenkwelle mit Lager	180 a,b,c,Db,Dc,190,b,D,Db	G 121 410 23 02	C 41 041
Hinterere Gelenkwelle mit Lager	190 SL	121 410 24 02	C 41 042
Hinterere Gelenkwelle mit Lager	alle 220S Mod.	180 410 24 02	C 41 043
Hinterere Gelenkwelle mit Lager	alle 220S Mod.	G 180 410 24 02	C 41 044
Gehäuse für Zwischenlager	alle Ponton Mod. (180,220 a)	180 413 02 01	C 41 045
Gehäuse für Zwischenlager	alle Ponton Mod. (180,220 a)	G 180 413 02 01	C 41 046
Ring Rillennlager	180,D		C 41 047
Rillenkugellager	alle Ponton Mod. (180,D)		C 41 048
Abstandring mit Nut für Dichtring	180 b,c,Db,Dc	110 413 00 51	C 41 049
Dichtring	180,D	120 997 00 40	C 41 050
Dichtring	alle Ponton Mod. (180,190 b,Db)	180 997 03 40	C 41 051
Sicherungsring 55x2 DIN 472	alle Ponton Mod. (180)		C 41 052
Kegelwulstschmierkopf A6 DIN 71412	alle Ponton Mod. (180)		C 41 053
Verdichtungsring A 40x3 ac DIN 73102	alle Ponton Mod. (180)	110 413 00 80	C 41 054
Gelenkflansch	alle Ponton Mod. (180,220 a)	186 411 09 45	C 41 055
Gelenkflansch	alle Ponton Mod. (180,220 a)	G 186 411 09 45	C 41 056
Sicherungsblech f.Gelenkflansch an hi.Gelenkwelle	alle Ponton Mod. (180)	182 994 00 43	C 41 057
Nutmutter	180,D	120 262 02 26	C 41 058
Nutmutter f.Gelenkflansch an hintere Gelenkwelle	alle Ponton Mod. (180)	186 990 00 60	C 41 059
Keilnabe-Kreuzgelenk	180 b,c,Db,Dc	180 410 15 28	C 41 060
Kegelwulstschmierkopf M 8x1	180,D,220 a	120 997 00 88	C 41 061
Kegelwulstschmierkopf M10x1	180,D,190,SL,219,alle 220S Mod.	120 997 01 88	C 41 062
Sicherungsring wahlweise	180,D	120 994 01 41	C 41 063
Sicherungsring wahlweise	180,D	120 994 02 41	C 41 064
Sicherungsring wahlweise	180,D	120 994 04 41	C 41 065
Sechskantschraube f.vordere an hi.Gelenkwelle	180,D	120 990 17 01	C 41 066
Sechskantschraube f.vordere an hi.Gelenkwelle	alle Ponton Mod. (180)	182 990 00 01	C 41 067
Sicherungsblech f.vordere an hi. Gelenkwelle	180,D	120 994 01 25	C 41 068
Sicherungsblech f.vordere an hi. Gelenkwelle	alle Ponton Mod. (180)	186 994 03 25	C 41 069
Sechskantmutter M7 f.vordere an hi.Gelenkwelle	180,D	120 990 02 51	C 41 070
Dichtring zw.Gelenkwelle u.Zentrierstern	alle Ponton Mod. (180,220 a,219)	180 997 10 40	C 41 071

GESUCHT: Von uns ständig gesucht werden Mercedes-Veteranen; Autos der Modellreihen 170 · 220 (Baujahr 1936–1954), 300 · SL (Baujahr 1952–1963) und 180 · 190 · SL · 220 S (Baujahr 1953–1963) zur Teilverwertung.

Wenn Sie also einen Mercedes-Veteranen besitzen, an dem sich das Restaurieren nicht mehr lohnt, kaufen wir Ihnen diesen Wagen gerne ab.

Außerdem kaufen wir natürlich Neu- u. Gebrauchtteile für obengenannte Typen.

ZENTRIERSTERN

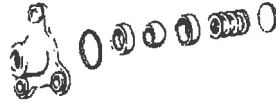

Zentrierstern mit Bundring
180,D,190SL,220a,219
120 410 10 30
C 41 072



Zentrierstern
alle Ponton Mod. (180,220a,219)
111 410 01 30
C 41 074



Kugelpfanne innen
alle Ponton Mod.
136 411 00 18
C 41 076



Kugelpfanne außen
alle Ponton Mod.
136 411 01 18
C 41 077



Zentrierkugel
alle Ponton Mod.
184 411 00 17
C 41 078

Zentrierstern mit Bundring
Zentrierstern mit Bundring
Zentrierstern
Zentrierstern
Kugelpfanne innen
Kugelpfanne außen
Zentrierkugel
Verschlußscheibe
Verschlußscheibe
Sicherungsring 30x1,2 DIN 472

180,D,190 SL,220 a,219
180,D,190 SL,220 a,219
alle Ponton Mod. (180,220 a,219)
alle Ponton Mod. (180,220 a,219)
alle Ponton Mod.
alle Ponton Mod.
alle Ponton Mod.
alle Ponton Mod. (180,190 Db,220 a,219)
180 a,b,c,Db,Dc,alle 190 Mod.,220SE
180 a,b,c,Db,Dc,alle 190 Mod.,220SE

120 410 10 30 C 41 072
G 120 410 10 30 C 41 073
111 410 01 30 C 41 074
G 111 410 01 30 C 41 075
136 411 00 18 C 41 076
136 411 01 18 C 41 077
184 411 00 17 C 41 078
180 411 00 76 C 41 079
111 411 00 76 C 41 080
C 41 081

GELENKSCHLEIBE, LAGERBOCK

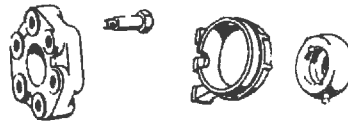

Gummilager f.Gelenkw.zw.lager
180,D
120 413 04 12
C 41 094



Gummilager f.Gelenkw.zw.lager
alle Ponton Mod.(180)
180 413 02 12
C 41 095



Gelenkscheibe, Lochkreis 80mm
180,D,190SL,220a,219
180 411 05 15
C 41 096



Gelenkscheibe, Lochkreis 90mm
alle Ponton Mod.(180,220a,219)
180 411 06 15
C 41 097

Paßschraube f.Gelenkscheibe an v.Gelenkwelle
Paßschraube f.Gelenkscheibe an Getriebe
Paßschraube f.Gelenkscheibe an v.Gelenkwelle
Paßschraube f.Gelenkscheibe an Getriebe
Scheibe f.Gelenkscheibe an vordere Gelenkwelle
Scheibe f.Gelenkscheibe an vordere Gelenkwelle
Kronenmutter f. Gelenkwelle M 10 DIN 937-55
Kronenmutter f. Gelenkwelle M 12x1,5 DIN 937-55
Lagerbock f.Gelenkwellenzwischenlager f.Eing.-H.a.
Lagerbock f.Gelenkwellenzwischenlager f.Eing.-H.a.
Lagerbock f.Gelenkwellenzwischenlager
Lagerbock f.Gelenkwellenzwischenlager
Gummilager f.Gelenkwellenzwischenlager
Gummilager f.Gelenkwellenzwischenlager
Gelenkscheibe Lochkreis 80 mm
Gelenkscheibe Lochkreis 90 mm
Sechskantschraube f. Gelenkwelle an Hinterachse
Sicherungsblech f.Gelenkwelle an Hinterachse
Sechskantmutter M7 f.Gelenkwelle an Hinterachse
Dichtring f. Gelenkwelle an Getriebe
Scheibe f. Gelenkwelle an Getriebe
Scheibe f. Gummilager an Rahmen f.Eing.-Hinterachse.
Schutzblech unten f. Eingelenk-Hinterachse
Schutzblech unten f. Eingelenk-Hinterachse
Sechskantschraube f. Gelenkwelle an Hinterachse
Sicherungsblech f.Gelenkwelle an Hinterachse
Sechskantschraube M8x18 f.Zwischenlager an Aufb.-B.
Sechskantschraube M8x12 DIN 933-8

180,D,190 SL,220 a,219
180,D,190 SL,220 a,219
alle Ponton Mod. (180,220 a,219)
alle Ponton Mod. (180,220 a,219)
180,D,190 SL,220 a,219
alle Ponton Mod. (180,220 a,219)
180,D,190 SL,220 a,219
alle Ponton Mod. (180,220 a,219)
180,D
180,D
alle Ponton Mod. (180)
alle Ponton Mod. (180)
180,D
alle Ponton Mod. (180)
180,D,190 SL,220 a,219
alle Ponton Mod. (180,220 a,219)
180,D
180,D
alle Ponton Mod.
180,D
alle Ponton Mod. (220 a)
alle Ponton Mod.
alle Ponton Mod.
alle Ponton Mod. (180,D)
alle Ponton Mod. (180,D)
alle Ponton Mod. (180,D)
alle Ponton Mod. (180,D)

G 136 411 00 71 C 41 082
G 136 411 01 71 C 41 083
G 186 411 05 71 C 41 084
G 186 411 01 71 C 41 085
187 990 13 40 C 41 086
187 990 14 40 C 41 087
C 41 088
C 41 089
120 410 05 39 C 41 090
G 120 410 05 39 C 41 091
180 410 03 39 C 41 092
G 180 410 03 39 C 41 093
120 413 04 12 C 41 094
180 413 02 12 C 41 095
180 411 05 15 C 41 096
180 411 06 15 C 41 097
120 990 17 01 C 41 098
120 994 01 25 C 41 099
120 990 02 51 C 41 100
120 411 00 60 C 41 101
187 990 13 40 C 41 102
180 411 02 62 C 41 103
120 413 05 61 C 41 104
G 120 413 05 61 C 41 105
182 990 00 01 C 41 106
186 994 03 25 C 41 107
C 41 108
C 41 109

42 BREMSEN

VORDERRADBREMSE

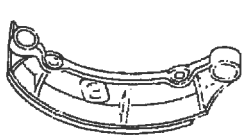
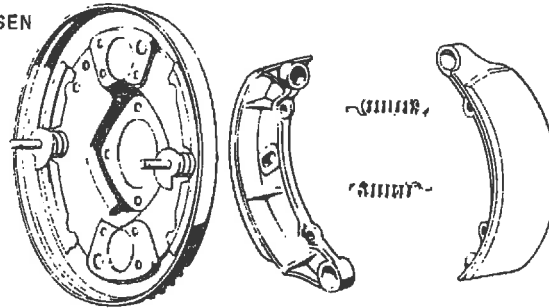

Bremsbacke m.durchg. Bremsb.
180, a, D, 190D
120 420 12 20
C 42 020

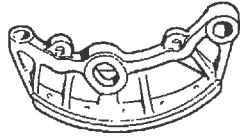

Bremsbacke mit Bremsbelag
alle Ponton Mod.(180, a, D, 190D)
180 420 09 20
C 42 022

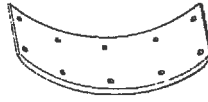

Bremsbelag m.Drahteinl., genietet
180, a, D, 190D
120 421 06 10
C 42 024



Bremsbelag m.Drahteinl., geklebt
180, a, D, 190D
120 421 06 10
C 42 025



Bremsbelag m.Drahteinl., gen.
alle Ponton M.(180, a, D, 190D)
180 421 07 10
C 42 026



Bremsbelag m.Drahteinl., geklebt
alle Ponton Mod.(180a, D, 190D)
180 421 07 10
C 42 027

Rohrniet
alle Ponton Mod.
183 990 02 95
C 42 028

Bremsträgerplatte vorn links	180, a, D, 190 D	120 420 08 16	C 42 001
Bremsträgerplatte vorn links	180, a, D, 190 D	G 120 420 08 16	C 42 002
Bremsträgerplatte links	180 b, c, Db, Dc, 190 b, Db	121 420 00 16	C 42 003
Bremsträgerplatte links	180 b, c, Db, Dc, 190 b, Db	G 121 420 00 16	C 42 004
Bremsträgerplatte links	190 SL, 220 a	180 420 08 16	C 42 005
Bremsträgerplatte links	190, SL, 219, alle 220S Mod.	180 420 22 16	C 42 006
Bremsträgerplatte links	190, SL, 219, alle 220S Mod.	G 180 420 22 16	C 42 007
Bremsträgerplatte vorn rechts	180, a, D, 190 D	120 420 09 16	C 42 008
Bremsträgerplatte vorn rechts	180, a, D, 190 D	G 120 420 09 16	C 42 009
Bremsträgerplatte rechts	180 b, c, Db, Dc, 190 b, Db	121 420 01 16	C 42 010
Bremsträgerplatte rechts	180 b, c, Db, Dc, 190 b, Db	G 121 420 01 16	C 42 011
Bremsträgerplatte rechts	190 SL, 220 a	180 420 09 16	C 42 012
Bremsträgerplatte rechts	190, SL, 219, alle 220S Mod.	180 420 23 16	C 42 013
Bremsträgerplatte rechts	190, SL, 219, alle 220S Mod.	G 180 420 23 16	C 42 014
Bolzen f.automatische Bremsnachstellung	190 SL, 220 a	180 421 01 71	C 42 015
Bolzen f.automatische Bremsnachstellung	190, SL, 219, alle 220S Mod.	180 421 06 71	C 42 016
Bolzen f.automatische Bremsnachstellung	190, SL, 219, alle 220S Mod.	G 180 421 06 71	C 42 017
Halbrundniet f.Bremsträgerplatte an Achsschenkel	alle Ponton Mod. (220 a)		C 42 018
Halbrundniet f.Bremstr.pl.an Achss.9x18 DIN 660	220 a		C 42 019
Bremsbacke mit durchgehendem Bremsbelag	180, a, D, 190 D	120 420 12 20	C 42 020
Bremsbacke mit durchgehendem Bremsbelag	180, a, D, 190 D	G 120 420 12 20	C 42 021
Bremsbacke mit Bremsbelag	180 b, c, Db, Dc, 190, b, Db, SL, 220 a, 219, alle 220 S	180 420 09 20	C 42 022
Bremsbacke mit Bremsbelag	180 b, c, Db, Dc, 190, b, Db, SL, 220 a, 219, alle 220 S	G 180 420 09 20	C 42 023
Bremsbelag mit Drahteinlage genietet	180, a, D, 190 D	120 421 06 10	C 42 024
Bremsbelag mit Drahteinlage geklebt	180, a, D, 190 D	120 421 06 10	C 42 025
Bremsbelag mit Drahteinlage genietet	180 b, c, Db, Dc, 190, b, Db, SL, 220 a, 219, alle 220 S	180 421 07 10	C 42 026
Bremsbelag mit Drahteinlage geklebt	180 b, c, Db, Dc, 190, b, Db, SL, 220 a, 219, alle 220 S	180 421 07 10	C 42 027
Rohrniet	alle Ponton Mod.	183 990 02 95	C 42 028
Nachstellhülse f.autom.Bremsnachst.an Bremsbacken	190 SL, 220 a	180 421 00 37	C 42 029
Nachstellhülse f.autom.Bremsnachstellung	190, SL, 219, alle 220S Mod.	180 421 01 37	C 42 030
Nachstellhülse f.autom.Bremsnachstellung	190, SL, 219, alle 220S Mod.	G 180 421 01 37	C 42 031
Druckscheibe f.automatische Bremsnachstellung	190, SL, 220 a, 219, alle 220S Mod.	180 990 24 40	C 42 032
Druckscheibe f.automatische Bremsnachstellung	190, SL, 220 a, 219, alle 220S Mod.	G 180 990 24 40	C 42 033
Reibscheibe f. automatische Bremsnachstellung	190, SL, 220 a, 219, alle 220S Mod.	180 421 00 32	C 42 034
Druckfeder f. automatische Bremsnachstellung	190, SL, 219, alle 220S Mod.	194 993 00 01	C 42 035
Druckfeder f. automatische Bremsnachstellung	190, SL, 219, alle 220S Mod.	G 194 993 00 01	C 42 036
Ausgleichscheibe f. automatische Bremsnachstellung	190, SL, 219, alle 220S Mod.	180 990 13 40	C 42 037
Ausgleichscheibe f. automatische Bremsnachstellung	190, SL, 219, alle 220S Mod.	G 180 990 13 40	C 42 038
Spannschraube f. automatische Bremsnachstellung	190, SL, 219, alle 220S Mod.	180 421 03 71	C 42 039
Spannschraube f. automatische Bremsnachstellung	190, SL, 219, alle 220S Mod.	G 180 421 03 71	C 42 040

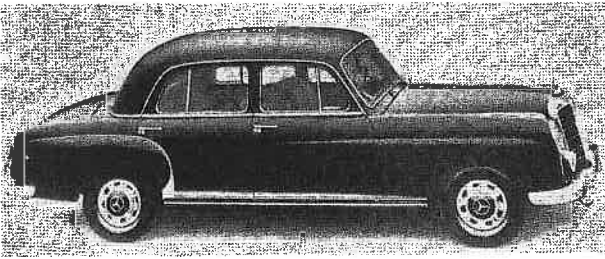

220 a
 Fahrwerk und Karosserie im Stil des Typs 180
 Baumuster Motor 180.921
 Baumuster Fahrgestell 180.01
 Reihen 6 Zylinder-Vergaser Motor
 Bohrung 80,00 mm, Hub 72,8 mm, Hubraum 2195 ccm
 Verdichtungsverhältnis = 7,6:1
 Leistung 85 PS bei 4800 U/min
 Eingelenk Hinterachse
 Übersetzungsverhältnis wahlweise 1:4,10 und 1:4,11 und 1:4,56
 Höchstgeschwindigkeit 150 km/h
 gebaut von Januar 1954 bis April 1956
 Gesamtstückzahl 25937 Wagen

Scheibe f.Bremsbacke an Nachstellbol. Bremstr.pl.	180,a,D,190D	187 990 02 40	C 42 041
Scheibe f.Bremsbacke an Nachstellbol. Bremstr.pl.	180b,c,Db,Dc,190b,Db	110 990 05 40	C 42 042
Scheibe f.Bremsbacke an Nachstellbol. Bremstr.pl.	190SL,220a	180 990 10 40	C 42 043
Führungsstift für Bremsbacken	190,SL,219,alle 220S Mod.	180 421 00 74	C 42 044
Führungsstift für Bremsbacken	190,SL,219,alle 220S Mod.	G 180 421 00 74	C 42 045
Druckfeder f.Führungsstift an Bremsträgerplatte	190,SL,219,alle 220S Mod.	180 993 23 01	C 42 046
Druckfeder f.Führungsstift an Bremsträgerplatte	190,SL,219,alle 220S Mod.	G 180 993 23 01	C 42 047
Druckfeder f.Bremsbacke an Nachstellb. Bremstr.pl.	180,D	120 993 18 01	C 42 048
Druckfeder f.Bremsbacke an Nachstellb. Bremstr.pl.	180,D	G 120 993 18 01	C 42 049
Druckfeder f.Bremsbacke an Nachstellb. Bremstr.pl.	alle 180,190b,D,Db,SL,220a	180 993 18 01	C 42 050
Druckfeder f.Bremsbacke an Nachstellb. Bremstr.pl.	alle 180,190b,D,Db,SL,220a	G 180 993 18 01	C 42 051
Spannmutter f.Bremsbacke an Nachstellb.Bremstr.pl.	190SL,220a	180 421 01 72	C 42 052
Rückzugfeder für Bremsbacke vorn	180,a,D,190,D,SL,220a,219,220S,SA/C,S/Coupe	120 993 08 10	C 42 053
Rückzugfeder für Bremsbacke vorn	180,a,D,190,D,SL,220a,219,220S,SA/C,S/Coupe	G 120 993 08 10	C 42 054
Rückzugfeder für Bremsbacke vorn	180b,c,Db,Dc,190,b,Db,SL,alle 220S Mod.	180 993 25 10	C 42 055
Rückzugfeder für Bremsbacke vorn	180b,c,Db,Dc,190,b,Db,SL,alle 220S Mod.	G 180 993 25 10	C 42 056

RADZYLINDER VORN



Radbremsszylinder 25,4 mm Ø,li.	Radbremsszylinder 25,4 mm Ø,re.	Radbremsszylinder 26,99 mm Ø,li.	Radbremsszylinder 26,99 mm Ø,re.
180,D	180,D	180,a,D,190D,220a	180,a,D,190D,220a
000 420 51 18	000 420 52 18	000 420 63 18	000 420 64 18
C 42 057	C 42 058	C 42 059	C 42 060



Radbremsszylinder 28,57mm Ø,li.	Radbremsszylinder 28,57 mm Ø,re.	Radbremsszylinder 28,57 mm Ø,li.	Radbremsszylinder 28,57 mm Ø,re.
190,220a	190,220a	alle Ponton M.(180,a,D,190,D,220a)	alle Ponton M.(180,a,D,190,D,220)
001 420 15 18	001 420 16 18	001 420 33 18	001 420 34 18
C 42 061	C 42 062	C 42 063	C 42 064



Rep.Satz Radbremsszyl. vo. 25,4 mm Ø	Rep.Satz Radbremsszyl. vo. 26,99 mm Ø	Rep.Satz Radbremsszyl. vo. 28,57
180,D	180,a,D,190D,220a	alle Ponton Mod.(180,a,D,190D)
C 42 065	C 42 066	C 42 067

Radbremsszylinder 25,4 Ø f.Vorderradbremse links	180,D	000 420 51 18	C 42 057
Radbremsszylinder 25,4 Ø f.Vorderradbremse rechts	180,D	000 420 52 18	C 42 058
Radbremsszylinder 26,99 Ø f.Vorderradbremse links	180,a,D,190D,220a	000 420 63 18	C 42 059
Radbremsszylinder 26,99 Ø f.Vorderradbremse rechts	180,a,D,190D,220a	000 420 64 18	C 42 060
Radbremsszylinder 28,57 Ø f.Vorderradbremse links	190,220a	001 420 15 18	C 42 061
Radbremsszylinder 28,57 Ø f.Vorderradbremse rechts	190,220a	001 420 16 18	C 42 062
Radbremsszylinder 28,57 Ø f.Vorderradbremse links	180b,c,Db,Dc,190b,Db,SL,219,alle 220S Mod.	001 420 33 18	C 42 063
Radbremsszylinder 28,57 Ø f.Vorderradbremse rechts	180b,c,Db,Dc,190b,Db,SL,219,alle 220S Mod.	001 420 34 18	C 42 064
Rep.Satz Radbremsszylinder vorn 25,4mm Ø	180,D		C 42 065
Rep.Satz Radbremsszylinder vorn 26,99mm Ø	180,a,D,190D,220a		C 42 066
Rep.Satz Radbremsszylinder vorn 28,57mm Ø	180b,c,Db,Dc,190,b,Db,SL,220a,219,alle 220S Mod.		C 42 067
Druckfeder	alle Ponton Mod.	000 421 10 90	C 42 068
Druckfeder	alle Ponton Mod.	G 000 421 10 90	C 42 069
Füllstück Ø 25,4 mm	180,D	000 421 19 89	C 42 070
Füllstück Ø 25,4 mm	180,D	G 000 421 19 89	C 42 071
Füllstück Ø 26,99mm	180,a,D,190D,220a	000 421 15 89	C 42 072
Füllstück Ø 26,99mm	180,a,D,190D,220a	G 000 421 15 89	C 42 073
Füllstück Ø 28,57mm	180b,c,Db,Dc,190,b,Db,SL,220a,219,alle 220S Mod.	000 421 14 89	C 42 074
Füllstück Ø 28,57mm	180b,c,Db,Dc,190,b,Db,SL,220a,219,alle 220S Mod.G	000 421 14 89	C 42 075
Dichtmanschette Ø 25,4 mm	180,D	000 421 00 86	C 42 076
Dichtmanschette Ø 26,99mm	180,a,D,190D,220a	000 421 06 86	C 42 077
Dichtmanschette Ø 28,57mm	180b,c,Db,Dc,190,b,Db,SL,220a,219,alle 220S Mod.	000 421 05 86	C 42 078
Kolben Ø 25,4 mm	180,D	000 421 18 83	C 42 079
Kolben Ø 26,99mm	180,a,D,190D,220a	000 421 17 83	C 42 080
Kolben Ø 28,57mm	180b,c,Db,Dc,190,b,Db,SL,220a,219,alle 220S Mod.	000 421 16 83	C 42 081
Schutzkappe	180,D	000 421 00 87	C 42 082
Schutzkappe	alle Ponton Mod.	000 421 10 87	C 42 083
Blechsutzkappe	180b,c,Db,Dc,190,b,Db,SL,219,alle 220S Mod.	000 421 16 87	C 42 084
Druckbolzen	alle Ponton Mod.	000 421 09 88	C 42 085
Druckbolzen	alle Ponton Mod.	G 000 421 09 88	C 42 086
Entlüfterschraube M 10x1	alle Ponton Mod.	000 420 08 55	C 42 087
Gummikappe für Entlüfterschraube	alle Ponton Mod.	000 421 08 87	C 42 088
Sechskantschraube f.Anschlagsicherung an Radzyl.	180b,c,Db,Dc,190b,Db	110 990 00 15	C 42 089
Sechskantschraube f.Anschlagsicherung an Radzyl.	180b,c,Db,Dc,190b,Db	G 110 990 00 15	C 42 090
Lagerbolzen Bremsbackenaufhängung an Radzylinder	180b,c,Db,Dc,190b,Db	110 421 01 18	C 42 091
Lagerbolzen Bremsbackenaufhängung an Radzylinder	180b,c,Db,Dc,190b,Db,220SE	110 421 02 18	C 42 092
Lagerbolzen Bremsbackenaufhängung an Radzylinder	180b,c,Db,Dc,190b,Db,220SE	G 110 421 02 18	C 42 093
Sicherungsblech Bremsbackenaufhängung an Radzyl.	180b,c,Db,Dc,190b,Db	110 994 00 16	C 42 094
Sicherungsblech Bremsbackenaufhängung an Radzyl.	180b,c,Db,Dc,190b,Db,220SE	110 994 01 16	C 42 095
Bolzen	220S,SA/C,S/Coupe	198 421 00 88	C 42 096
Tellerfeder	220S,SA/C,S/Coupe	000 993 07 26	C 42 097
Führungsbolzen	220S,SA/C,S/Coupe	198 421 01 88	C 42 098

BREMSÖLLEITUNGEN



Bremsölleitung v. Vertl. st. z. Radbr. zyl., li.
alle Ponton Mod.
180 420 07 29
C 42 099



Bremsölleitung v. Vertl. st. z. Radbr. zyl., re.
alle Ponton Mod.
180 420 08 29
C 42 101



Bremsölleitung zw. d. beid. Radbr. zyl.
alle Ponton Mod.
180 420 08 28
C 42 103

Bremsölleitung v. Verteilerst. zum Radbremszyl. li.
Bremsölleitung v. Verteilerst. zum Radbremszyl. li.
Bremsölleitung v. Verteilerst. zum Radbremszyl. re.
Bremsölleitung v. Verteilerst. zum Radbremszyl. re.
Bremsölleitung zw. den beiden Radbremszylindern
Bremsölleitung zw. den beiden Radbremszylindern
Hohlschraube
Hohlschraube
Dichtring f. Hohlschr. an Bremsl. A10x14 DIN7603 Cu
Lagerbolzen f. Bremsbackenaufhängung
Lagerbolzen f. Bremsbackenaufhängung
Lagerbolzen f. Bremsbackenaufhängung
Lagerbolzen f. Bremsbackenaufhängung
Ausgleichscheibe 0,5 mm f. Bremsb. an Lagerbolzen
Ausgleichscheibe 0,75mm dick wahlw. f. Bremsb. an L.b.
Ausgleichscheibe 0,88mm dick wahlw. f. Bremsb. an L.b.
Scheibe f. Bremsbacken an Lagerbolzen
Scheibe f. Bremsbacken an Lagerbolzen

alle Ponton Mod.
alle Ponton Mod.
alle Ponton Mod.
alle Ponton Mod.
alle Ponton Mod.
alle Ponton Mod.
alle Ponton Mod.
alle Ponton Mod.
alle Ponton Mod.
180, a, D, 190D
180, a, D, 190D
190, SL, 220a, 219, alle 220S Mod.
190, SL, 220a, 219, alle 220S Mod.
180, a, D, 190, D, SL, 220a, 219, alle 220S Mod.
180, a, D, 190, D, SL, 219, alle 220S Mod.
180, a, D, 190, D, SL, 220a, 219, alle 220S Mod.
180, a, D, 190, D, SL, 220a, 219, alle 220S Mod.

180 420 07 29 C 42 099
G 180 420 07 29 C 42 100
180 420 08 29 C 42 101
G 180 420 08 29 C 42 102
180 420 08 28 C 42 103
G 180 420 08 28 C 42 104
000 428 07 26 C 42 105
G 000 428 07 26 C 42 106
C 42 107
120 421 06 18 C 42 108
G 120 421 06 18 C 42 109
180 421 05 18 C 42 110
G 180 421 05 18 C 42 111
120 421 03 56 C 42 112
120 421 04 56 C 42 113
120 421 05 56 C 42 114
120 990 07 40 C 42 115
G 120 990 07 40 C 42 116

HINTERRADBREMSE

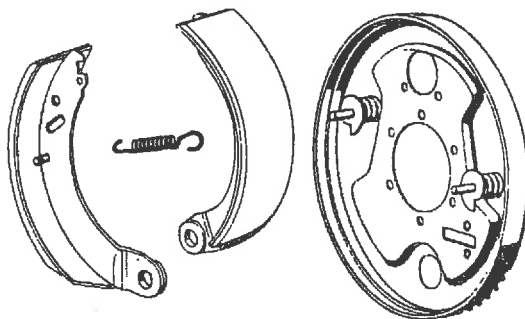

Bremsbacke vo. li. u. re., m. durchg. Belag
alle 180 Mod., 190b, D, Db
120 420 14 20
C 42 128

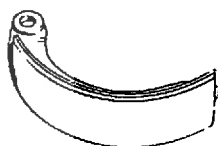

Bremsbacke hi. li. u. re., m. durchg. Belag
alle 180 Mod., 190b, D, Db
120 420 15 20
C 42 130

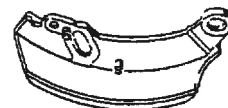

Bremsbacke vo. li. mit Bremsbelag
190, SL, 219, alle 220S Mod.
G 180 420 17 20
C 42 132a

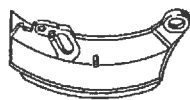

Bremsbacke mit Belag vo. li.
220a
G 180 420 10 20
C 42 133a



Bremsbacke vo. re. m. Bremsbelag
190, SL, 219, alle 220S Mod.
G 180 420 18 20
C 42 134a



Bremsbacke mit Belag vo. re.
220a
G 180 420 11 20
C 42 135a



Bremsbacke hinten links u. rechts
190, SL, 220a, 219, alle 220S Mod.
180 420 16 20
C 42 136

219

Einfachere Ausrüstung des gleichzeitig neu eingeführten
Typs 220 S

Baumuster Motor 180.921

Baumuster Fahrgestell 105.01

Reihen 6 Zylinder-Vergaser Motor

Bohrung 80,00 mm, Hub 72,8 mm, Hubraum 2195 ccm

Verdichtungsverhältnis = 7,6:1 und 8,7:1

Leistung 85 PS und 90 PS bei 4800 U/min

Eingelenk Hinterachse

Übersetzungsverhältnis wahlweise 1:4,10 und 1:3,9

Höchstgeschwindigkeit 148 km/h

gebaut von Mai 1955 bis Juli 1959

Gesamtstückzahl 27845 Wagen



Bremsträgerplatte hinten links f.verb.Bremsabdicht.	alle 180 Mod.,190b,D,Db	120 420 06 17	C 42 117
Bremsträgerplatte hinten links f.verb.Bremsabdicht.	alle 180 Mod.,190b,D,Db	G 120 420 06 17	C 42 118
Bremsträgerplatte hinten re. f.verb.Bremsabdicht.	alle 180 Mod.,190b,D,Db	120 420 07 17	C 42 119
Bremsträgerplatte hinten re. f.verb.Bremsabdicht.	alle 180 Mod.,190b,D,Db	G 120 420 07 17	C 42 120
Bremsträgerplatte hinten links	190,SL,219,alle 220S Mod.	180 420 12 17	C 42 121
Bremsträgerplatte hinten links	190,SL,219,alle 220S Mod.	G 180 420 12 17	C 42 122
Bremsträgerplatte hinten rechts	190,SL,219,alle 220S Mod.	180 420 13 17	C 42 123
Bremsträgerplatte hinten rechts	190,SL,219,alle 220S Mod.	G 180 420 13 17	C 42 124
Bolzen f.autom.Bremsnachstellung an Bremstr.platte	190SL,220a	180 423 01 71	C 42 125
Bolzen f.autom.Bremsnachstellung an Bremstr.platte	190,SL,219,alle 220S Mod.	180 421 06 71	C 42 126
Bolzen f.autom.Bremsnachstellung an Bremstr.platte	190,SL,219,alle 220S Mod.	G 180 421 06 71	C 42 127
Bremsbacke vorn li. u.re. mit durchgehendem Belag	alle 180 Mod.,190b,D,Db	120 420 14 20	C 42 128
Bremsbacke vorn li. u.re. mit durchgehendem Belag	alle 180 Mod.,190b,D,Db	G 120 420 14 20	C 42 129
Bremsbacke hinten li.u.re. mit durchgehendem Belag	alle 180 Mod.,190b,D,Db	120 420 15 20	C 42 130
Bremsbacke hinten li.u.re. mit durchgehendem Belag	alle 180 Mod.,190b,D,Db	G 120 420 15 20	C 42 131
Bremsbacke vorn links mit Bremsbelag	190,SL,219,alle 220S Mod.	G 180 420 17 20	C 42 132
Bremsbacke vorn links mit Bremsbelag	190,SL,219,alle 220S Mod.	180 420 17 20	C 42 132a
Bremsbacke mit Belag, vorn links	220a	G 180 420 10 20	C 42 133
Bremsbacke mit Belag, vorn links	220a	180 420 10 20	C 42 133a
Bremsbacke vorn rechts mit Bremsbelag	190,SL,219,alle 220S Mod.	G 180 420 18 20	C 42 134
Bremsbacke vorn rechts mit Bremsbelag	190,SL,219,alle 220S Mod.	180 420 18 20	C 42 134a
Bremsbacke mit Belag, vorn links	190,SL,219,alle 220S Mod.	G 180 420 11 20	C 42 135
Bremsbacke mit Belag, vorn rechts	190,SL,219,alle 220S Mod.	180 420 11 20	C 42 135a
Bremsbacke hinten li.u.re. mit durchgehendem Belag	190,SL,220a,219,alle 220S Mod.	180 420 16 20	C 42 136
Bremsbacke hinten li.u.re. mit durchgehendem Belag	190,SL,220a,219,alle 220S Mod.	G 180 420 16 20	C 42 137
Bremsbelag mit Drahteinlage genietet	alle 180 Mod.,190b,D,Db	120 421 06 10	C 42 138
Bremsbelag mit Drahteinlage geklebt	alle 180 Mod.,190b,D,Db	120 421 06 10	C 42 139
Bremsbelag mit Drahteinlage zum Aufnieten	190,SL,220a,219,alle 220S Mod.	180 421 07 10	C 42 140
Bremsbelag mit Drahteinlage zum Aufkleben	190,SL,220a,219,alle 220S Mod.	180 421 07 10	C 42 141
Rohrniet	alle Ponton Mod.	183 990 02 95	C 42 142
Tellerscheibe f.Bremsbacken an Nachstellbolzen	alle 180 Mod.190b,D,Db	187 432 00 77	C 42 143
Scheibe f. Bremsbacken an Nachstellbolzen	alle 180 Mod.190b,D,Db	187 990 02 40	C 42 144
Druckfeder f. Bremsbacken an Nachstellbolzen	alle 180 Mod.190b,D,Db	120 993 06 01	C 42 145
Nachstellhülse f.autom.Bremsnachst.an Bremsbacke	190,SL,219,alle 220S Mod.	180 423 05 50	C 42 146
Nachstellhülse f.autom.Bremsnachst.an Bremsbacke	190,SL,219,alle 220S Mod.	G 180 423 05 50	C 42 147
Druckscheibe f.autom.Bremsnachst.an Bremsbacke	190,SL,220a,219,alle 220S Mod.	180 990 24 40	C 42 148
Druckscheibe f.autom.Bremsnachst.an Bremsbacke	190,SL,220a,219,alle 220S Mod.	G 180 990 24 40	C 42 149
Reibscheibe f.autom.Bremsnachst.an Bremsbacke	190,SL,220a,219,alle 220S Mod.	180 421 00 32	C 42 150
Druckfeder f.autom.Bremsnachst. an Bremsbacke	190,SL,219,alle 220S Mod.	194 993 00 01	C 42 151
Druckfeder f.autom.Bremsnachst. an Bremsbacke	190,SL,219,alle 220S Mod.	G 194 993 00 01	C 42 152
Ausgleichscheibe f.autom.Bremsnachst.an Bremsbacke	190,SL,219,alle 220S Mod.	180 990 13 40	C 42 153
Ausgleichscheibe f.autom.Bremsnachst.an Bremsbacke	190,SL,219,alle 220S Mod.	G 180 990 13 40	C 42 154
Spannschraube f.autom.Bremsnachst. an Bremsbacke	190,SL,219,alle 220S Mod.	180 421 03 71	C 42 155
Spannschraube f.autom.Bremsnachst. an Bremsbacke	190,SL,219,alle 220S Mod.	G 180 421 03 71	C 42 156
Rückzugfeder verstärkt f.Hinterradbremsbacken	alle 180 Mod.,190b,D,Db	120 993 20 10	C 42 157
Rückzugfeder verstärkt f.Hinterradbremsbacken	alle 180 Mod.,190b,D,Db	G 120 993 20 10	C 42 158
Rückzugfeder f. Hinterradbremsbacken rechts	220a,219,alle 220S Mod.	180 993 12 10	C 42 159
Rückzugfeder f. Hinterradbremsbacken rechts	220a,219,alle 220S Mod.	G 180 993 12 10	C 42 160
Rückzugfeder f. Bremshebel	alle Ponton Mod.	136 423 00 92	C 42 161
Rückzugfeder f. Bremshebel	alle Ponton Mod.	G 136 423 00 92	C 42 162

RADZYLINDER HINTEN



Radbremsszylinder hinten 23,81 mm Ø
alle Ponton Mod.
000 420 93 18
C 42 163



Radbremsszylinder hinten 25,4 mm Ø
180,D,190,SL,220a,219,220S,SA/C,S/Coupe
000 420 50 18
C 42 164



Radbremsszylinder hinten
220a
000 420 50 18
C 42 165



Rep.Satz Radbremsszylinder hinten 23,81mm Ø
alle Ponton Mod.

C 42 166



Rep.Satz Radbremsszylinder hinten 25,4 mm Ø
180,D,190,SL,220a,219,220S,SA/C,S/Coupe

C 42 167

Radbremsszylinder hinten 23,81 Ø
Radbremsszylinder hinten 25,4 Ø
Radbremsszylinder hinten
Rep.Satz Radbremsszylinder hinten Ø 23,81 mm
Rep.Satz Radbremsszylinder hinten Ø 25,4 mm
Druckfeder
Druckfeder
Druckfeder
Druckfeder
Füllstück 23,81 mm Ø
Füllstück 23,81 mm Ø
Füllstück 25,4 mm Ø
Füllstück 25,4 mm Ø
Dichtmanschette 25,4 mm Ø
Dichtmanschette 23,81mm Ø
Kolben 25,4 mm Ø
Kolben 23,81 mm Ø
Schutzkappe
Druckbolzen
Druckbolzen
Entlüfterschraube
Gummikappe
Bolzen
Tellerfeder
Führungsbolzen
Hohlschraube
Hohlschraube
Dichtring A 10x14 DIN 7603 Cu

alle Ponton Mod.
180,D,190,SL,220a,219,220S,SA/C,S/Coupe
220a
alle Ponton Mod.
180,D,190,SL,220a,219,220S,SA/C,S/Coupe
180,D,190,SL,220a,219,220S,SA/C,S/Coupe
180,D,190,SL,220a,219,220S,SA/C,S/Coupe
alle Ponton Mod.
alle Ponton Mod.
alle Ponton Mod.
alle Ponton Mod.
180,D,190,SL,220a,219,220S,SA/C,S/Coupe
180,D,190,SL,220a,219,220S,SA/C,S/Coupe
180,D,190,SL,220a,219,220S,SA/C,S/Coupe
alle Ponton Mod.
180,D,190,SL,220a,219,220S,SA/C,S/Coupe
alle Ponton Mod.
alle Ponton Mod.
alle Ponton Mod.
alle Ponton Mod.
190,SL,alle 220S Mod.
190,SL,alle 220S Mod.
190,SL,alle 220S Mod.
alle Ponton Mod.
alle Ponton Mod.
alle Ponton Mod.

000 420 93 18 C 42 163
000 420 50 18 C 42 164
000 420 50 18 C 42 165
C 42 166
C 42 167
000 421 09 90 C 42 168
G 000 421 09 90 C 42 169
000 421 11 90 C 42 170
G 000 421 11 90 C 42 171
000 423 09 89 C 42 172
G 000 423 09 89 C 42 173
000 421 19 89 C 42 174
G 000 421 19 89 C 42 175
000 421 00 86 C 42 176
000 423 09 86 C 42 177
000 421 18 83 C 42 178
000 421 21 83 C 42 179
000 421 00 87 C 42 180
000 421 04 88 C 42 181
G 000 421 04 88 C 42 182
000 420 08 55 C 42 183
000 421 08 87 C 42 184
180 421 02 88 C 42 185
000 993 07 26 C 42 186
180 421 03 88 C 42 187
000 428 07 26 C 42 188
G 000 428 07 26 C 42 189
C 42 190

BREMSHEBEL

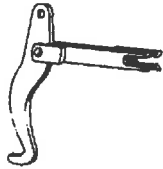

Bremshebel links für Handbremse
 Bremshebel rechts für Handbremse
 Abdichtring im Tragrohr
 Dichtring im Tragrohr
 Dichtung f. Bremsträgerplatte an Tragrohr
 Dichtungshalter f. Bremsträgerplatte an Tragrohr
 Dichtungshalter f. Bremsträgerplatte an Tragrohr
 Abdichtring f. Bremsträgerplatte an Tragrohr
 Druckfeder f. Bremsbacken an Stützrohr
 Druckfeder f. Bremsbacken an Stützrohr
 Scheibe f. Stützrohr f. Bremsbacken an Stützrohr
 Scheibe f. Stützrohr f. Bremsbacken an Stützrohr
 Scheibe f. Stützrohr f. Bremsbacken an Stützrohr
 Scheibe f. Stützrohr f. Bremsbacken an Stützrohr
 Scheibe f. Stützrohr f. Bremsbacken an Stützrohr
 Scheibe f. Stützrohr f. Bremsbacken an Stützrohr
 Bolzen f. Bremshebel an Bremsbacken
 Bolzen f. Bremshebel an Bremsbacken
 Scheibe f. Bremsbacken an Nachstellbolzen
 Führungsstift
 Führungsstift
 Rückzugfeder f. Hinterradbrembacken links
 Rückzugfeder f. Hinterradbrembacken links
 Rückzugfeder f. Hinterradbrembacken rechts
 Rückzugfeder f. Hinterradbrembacken rechts

alle Ponton Mod.	G 180 420 00 42	C 42 191
alle Ponton Mod.	G 180 420 01 42	C 42 192
alle Ponton Mod.	000 997 81 47	C 42 193
180b,c,Db,De	000 997 97 46	C 42 194
alle Ponton Mod.	120 357 01 79	C 42 195
alle Ponton Mod.	120 357 00 58	C 42 196
alle Ponton Mod.	G 120 357 00 58	C 42 197
alle Ponton Mod.	000 997 88 47	C 42 198
alle Ponton Mod.	120 993 07 01	C 42 199
alle Ponton Mod.	G 120 993 07 01	C 42 200
alle Ponton Mod.	120 990 06 40	C 42 201
alle Ponton Mod.	G 120 990 06 40	C 42 202
alle Ponton Mod.	120 423 01 56	C 42 203
alle Ponton Mod.	G 120 423 01 56	C 42 204
alle Ponton Mod.	120 990 07 40	C 42 205
alle Ponton Mod.	G 120 990 07 40	C 42 206
alle Ponton Mod.	183 423 06 74	C 42 207
alle Ponton Mod.	G 183 423 06 74	C 42 208
190SL,220a	180 990 10 40	C 42 209
190,SL,219,alle 220S Mod.	180 423 02 74	C 42 210
190,SL,219,alle 220S Mod.	G 180 423 02 74	C 42 211
190,SL,220a,219,alle 220S Mod.	180 993 11 10	C 42 212
190,SL,220a,219,alle 220S Mod.	G 180 993 11 10	C 42 213
190,SL,220a,219,alle 220S Mod.	180 993 12 10	C 42 214
190,SL,220a,219,alle 220S Mod.	G 180 993 12 10	C 42 215

SEILROLLENGEHÄUSE



Seilrollengehäuse links
 Seilrollengehäuse links
 Seilrollengehäuse rechts
 Seilrollengehäuse rechts
 Seilrolle für Handbremse
 Seilrolle für Handbremse
 Abstandhülse für Seilrolle an Seilrollengehäuse
 Abstandhülse für Seilrolle an Seilrollengehäuse
 Anlaufscheibe f. Seilrolle an Seilrollengehäuse
 Sicherungsblech f. Seilrolle an Seilrollengehäuse
 Seilrolle-Ausgleichshebel f. hinteren Seilzug

alle Ponton Mod.	180 420 03 90	C 42 216
alle Ponton Mod.	G 180 420 03 90	C 42 217
alle Ponton Mod.	180 420 04 90	C 42 218
alle Ponton Mod.	G 180 420 04 90	C 42 219
alle Ponton Mod.	120 427 00 42	C 42 220
alle Ponton Mod.	G 120 427 00 42	C 42 221
alle Ponton Mod.	187 427 01 53	C 42 222
alle Ponton Mod.	G 187 427 01 53	C 42 223
alle Ponton Mod.	187 427 00 52	C 42 224
alle Ponton Mod.	120 994 00 01	C 42 225
180,D	187 427 01 42	C 42 226

HAUPTZYLINDER

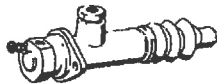

Hauptbremszylinder mit komb.Nachfüllbeh. 25,4mm Ø
 Hauptbremszylinder mit getr.Nachfüllbeh. 25,4mm Ø
 Hauptbremszylinder mit komb.Nachfüllbeh. 25,4mm Ø
 Hauptbremszylinder mit Entlüfterschraube 26,99mm Ø
 Hauptbremszylinder 28,57mm Ø
 Rep.Satz Hauptbremszylinder 25,4mm Ø komb.Nachf.b.
 Rep.Satz Hauptbremszylinder 25,4mm Ø getr.Nachf.b.
 Rep.Satz Hauptbremszylinder 26,99mm Ø
 Rep.Satz Hauptbremszylinder 28,57mm Ø
 Anschlußkopf
 Bodenventil
 Bodenventil
 Druckfeder mit Federteller
 Druckfeder mit Federteller f. Hauptbr.zyl.26,99 Ø
 Topfmanschette 25,4 mm Ø
 Topfmanschette 26,99mm Ø
 Topfmanschette 28,57mm Ø
 Kolben mit Füllscheibe 25,4 mm Ø
 Kolben mit Füllscheibe 26,99mm Ø
 Kolben mit Füllscheibe 28,57mm Ø
 Füllscheibe 25,4 mm Ø
 Füllscheibe 26,99mm Ø
 Füllscheibe 28,57mm Ø
 Sekundärmanschette 25,4 mm Ø für Kolben
 Sekundärmanschette 26,99mm Ø für Kolben
 Sekundärmanschette 28,57mm Ø für Kolben
 Anschlagsscheibe
 Anschlagsscheibe
 Sicherungsfederring 27x1,2 DIN 472
 Sicherungsring 31x1,2
 Schutzkappe
 Spannring
 Entlüfterventil
 Staubkappe für Entlüfterventil

180,D,220a	000 431 23 01	C 42 227
alle Ponton Mod.(alle 220S Mod.)	000 430 40 01	C 42 228
180a,b,c,Db,De,alle 190 Mod.,220a,219	000 430 61 01	C 42 229
180a,b,c,190,b,SL,219,alle 220S Mod.	000 430 72 01	C 42 230
alle 220S Mod.	000 430 90 01	C 42 231
180,D,220a		C 42 232
alle 180 Mod.,alle 190 Mod.,220a,219		C 42 233
180a,b,c,190,b,SL,219,alle 220S Mod.		C 42 234
alle 220S Mod.		C 42 235
180,D,220a	000 431 03 22	C 42 236
alle Ponton Mod.(alle 220S Mod.)	000 430 03 81	C 42 237
180a,b,c,190,b,SL,alle 220S Mod.	000 430 06 81	C 42 238
alle Ponton Mod.(alle 220S Mod.)	000 431 31 93	C 42 239
180a,b,c,190,b,SL,219,alle 220S Mod.	000 431 41 93	C 42 240
alle Ponton Mod.(alle 220S Mod.)	000 431 15 86	C 42 241
180a,b,c,190,b,SL,alle 220S Mod.	000 431 32 86	C 42 242
alle 220S Mod.	000 431 41 86	C 42 243
alle Ponton Mod.(alle 220S Mod.)	000 430 01 83	C 42 244
180a,b,c,190,b,SL,alle 220S Mod.	000 430 03 83	C 42 245
alle 220S Mod.	000 430 07 83	C 42 246
alle Ponton Mod.(alle 220S Mod.)	000 431 09 85	C 42 247
180a,b,c,190,b,SL,alle 220S Mod.	000 431 14 85	C 42 248
alle 220S Mod.	000 431 15 85	C 42 249
alle Ponton Mod.(alle 220S Mod.)	000 431 34 86	C 42 250
180a,b,c,190,b,SL,alle 220S Mod.	000 431 33 86	C 42 251
alle 220S Mod.	000 431 42 86	C 42 252
alle Ponton Mod.(alle 220S Mod.)	000 431 17 76	C 42 253
180a,b,c,190,b,SL,219,alle 220S Mod.	000 431 20 76	C 42 254
alle Ponton Mod.(alle 220S Mod.)	000 994 18 35	C 42 255
180a,b,c,190,b,SL,219,alle 220S Mod.	000 994 07 41	C 42 256
alle Ponton Mod.	000 431 26 86	C 42 257
alle Ponton Mod.	000 431 05 91	C 42 258
180a,b,c,Db,De,alle 190 Mod.,alle 220S Mod.	000 420 10 55	C 42 259
180a,b,c,Db,De,alle 190 Mod.,alle 220S Mod.	000 421 08 87	C 42 260



Hauptbremszylinder m.komb.Nachf.beh. 25,4mm Ø
180,D,220a
000 431 23 01
C 42 227



Hauptbremszylinder m.getr.Nachf.beh. 25,4mm Ø
alle 180 Mod.,alle 190 Mod.,220a,219
000 430 40 01
C 42 228



Hauptbremszylinder m.komb.Nachf.beh. 25,4mm Ø
180a,b,c,Db,Dc,alle 190 Mod.,220a,219
000 430 61 01
C 42 229

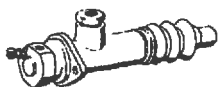

Hauptbremszylinder 26,99 mm Ø m. Entlüfterschraube
180a,b,c,190,b,SL,219,alle 220S Mod.
000 430 72 01
C 42 230



Hauptbremszylinder 28,57 mm Ø
alle 220S Mod.
000 430 90 01
C 42 231



Rep.Satz Hauptbremszylinder,komb.Nachfüllbeh. 25,4 mm Ø
180,D,220a

C 42 232

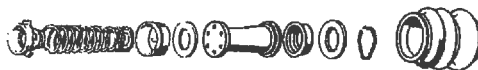

Rep.Satz Hauptbremszylinder,getr.Nachfüllbeh. 25,4 mm Ø
alle Ponton Mod.(alle 220S Mod.)

C 42 233



Rep.Satz Hauptbremszylinder 26,99 mm Ø
180a,b,c,190,b,SL,219,alle 220S Mod.

C 42 234

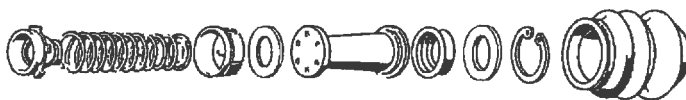

Rep.Satz Hauptbremszylinder 28,57 mm Ø
alle 220S Mod.

C 42 235



Schutzkappe
alle Ponton Mod.
000 431 26 86
C 42 257



Bremslichtschalter
alle Ponton Mod.
000 545 22 09
C 42 269

Schraubstutzen M 22x1,5 auf M 18x1,5
Schraubstutzen M 22x1,5 auf M 18x1,5
Schraubstutzen M 22x1,5 auf M 14x1,5
Schraubstutzen M 22x1,5 auf M 14x1,5
Dichtung A 22x27 DIN 7603 Cu
Sieb

Kolbenstange
Kolbenstange
Bremslichtschalter
Verschlußstopfen
Druckstange f.Hauptbremszyl.mit getr.Nachf.behälter
Druckstange f.Hauptbremszyl.mit getr.Nachf.behälter
Bundbolzen f.Druckstange an Bremsfußhebel
Ausgleichbehälter
Ausgleichbehälter
Ausgleichbehälter transparent
Ausgleichbehälter transparent
Verschlußkappe für Ausgleichbehälter
Behälter-Verschraubung
Behälter-Verschraubung
Behälter-Verschraubung Rechtslenker
Dichtring
Dichtring
Dichtung zu Verschraubung Rechtslenker
Schraubstutzen
Halter für Ausgleichbehälter
Halter vollständig f. Ausgleichbehälter
Füllsieb für Ausgleichbehälter
Füllsieb für Ausgleichbehälter
Verteilerringstutzen
Verteilerringstutzen
Dichtring f.Verteilerringst.an Hauptbremszylinder
Hohlschraube f.Verteilerringst.an Hauptbr.zylinder
Verbindungsschlauch 60 mm lang
Federscheibe f.Träger Ausgl.beh.an Stirnwandvorb.

180,a,D,190,SL,220a,219,220S,SA/C,S/Coupe
180,a,D,190,SL,220a,219,220S,SA/C,S/Coupe
180a,b,c,Db,Dc,alle 190 Mod.,alle 220S Mod.
180a,b,c,Db,Dc,alle 190 Mod.,alle 220S Mod.
alle Ponton Mod.(180)
180b,c,Db,Dc
alle Ponton Mod.
alle Ponton Mod.
alle Ponton Mod.
220S,SA/C,S/Coupe
alle Ponton Mod.
alle Ponton Mod.
alle Ponton Mod.
alle Ponton Mod.
alle Ponton Mod.(220SE)
alle Ponton Mod.(220SE)
alle Ponton Mod.(180,D,220a,219)
alle Ponton Mod.(180,D,220a,219)
180,a,D,190,SL,220a,219,220S,SA/C,S/Coupe
alle Ponton Mod.(180,220a,219)
alle Ponton Mod.
190SL
180,a,D,190,SL,220a,219,220S,SA/C,S/Coupe
alle Ponton Mod.
190SL
180,a,D,190,SL,220a,219,220S,SA/C,S/Coupe
180,a,D,190,220a,219,220S,SA/C,S/Coupe
180a,b,c,Db,Dc,190,b,D,Db,alle 220S Mod.
alle Ponton Mod.
alle Ponton Mod.
180,D,220a
180,D,220a
180,D,220a
180,D,220a
alle Ponton Mod.(180,D,220a,219)
alle Ponton Mod.

000 431 03 35
G 000 431 03 35
000 428 12 30
G 000 428 12 30
000 431 08 34
000 431 14 92
G 000 431 14 92
000 545 22 09
000 428 01 32
180 292 00 32
G 180 292 00 32
186 991 02 05
180 430 00 02
G 180 430 00 02
000 431 12 02
G 000 431 12 02
G 000 431 07 33
000 431 08 33
G 000 431 08 33
000 431 06 33
000 997 02 40
000 997 29 40
000 431 02 60
000 431 01 35
G 000 431 02 40
G 180 430 18 11
000 431 00 34
G 000 431 00 34
000 428 17 24
G 000 428 17 24
000 428 00 26
000 997 67 82
000 990 01 48

C 42 261
C 42 262
C 42 263
C 42 264
C 42 265
C 42 266
C 42 267
C 42 268
C 42 269
C 42 270
C 42 271
C 42 272
C 42 273
C 42 274
C 42 275
C 42 276
C 42 277
C 42 278
C 42 279
C 42 280
C 42 281
C 42 282
C 42 283
C 42 284
C 42 285
C 42 286
C 42 287
C 42 288
C 42 289
C 42 290
C 42 291
C 42 292
C 42 293
C 42 294
C 42 295

BREMSÖLLEITUNGEN

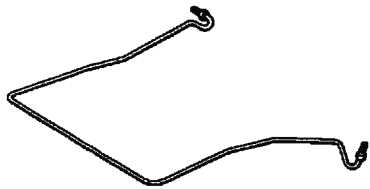

Bremsölleitung v.Hauptbr.zyl. z.Vorderr. re.
alle 180 Mod., alle 190 Mod.
120 420 10 29
C 42 301

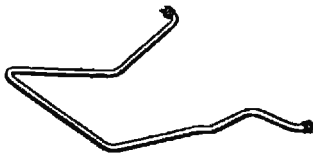

Bremsölleitung v.Hauptbr.zyl. z.H. V.r. re.
190SL
121 420 02 28
C 42 303

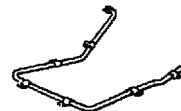

Bremsölleitung v.Hauptbr.zyl. z.Vorderr. re.
220a, 219, alle 220S Mod.
180 420 02 29
C 42 304



Bremsölleitung v.Hauptbr.zyl. z.Vorderr. li.
alle 180 Mod., alle 190 Mod.
120 420 02 28
C 42 307



Bremsölleitung v.Vert. vo. z.Halter V.r. li.
190SL
121 420 03 28
C 42 309



Bremsölleitung v.Hauptbr.zyl. z.Vorderr. li.
220a, 219, alle 220S Mod.
180 420 00 28
C 42 310



Bremsschlauch 320 mm lang, vorne
alle Ponton Mod.
000 428 29 35
C 42 314

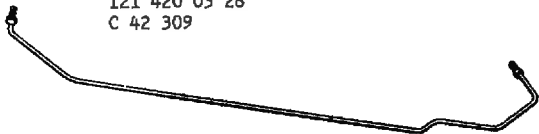

Bremsölleitung f.Zweigelenk-Hinterachse
180,D
120 420 00 32
C 42 318



Bremsölleitung f.Eingelenk-Hinterachse
alle 180 Mod., 190, b, D, Db, 219
120 420 03 32
C 42 319



Bremsölleitung hinten
190SL
121 420 00 32
C 42 321



Bremsölleitung hinten
220a, 220S, SE
180 420 01 32
C 42 322



Bremsölleitung vom Verteiler Hauptbr.zyl.
220SE, SA/C, S/Coupe
180 420 05 32
C 42 323

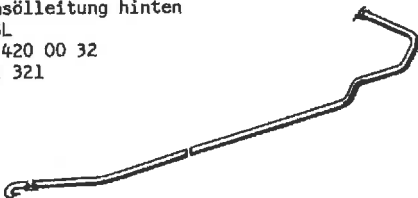

Bremsölleitung v.Vertheiler vo.z. Vertheiler hi.
190SL
121 420 05 28
C 42 326



Bremsschlauch 210 mm lang, links hinten
alle Ponton Mod.
000 428 30 35
C 42 331



Bremsschlauch 220 mm lang, rechts hinten
alle Ponton Mod.
000 428 31 35
C 42 332

Bremsölleitung f.Zweigelenk-Hinterachse
180,D
120 420 00 37
C 42 334

Bremsölleitung f.Bremsträgerplatte li.
180,D, 190, SL, 220a, 219, alle 220S Mod.
180 420 02 30
C 42 336

Bremsölleitung f.Bremsträgerplatte li.
alle Ponton Mod. (220a, 219)
180 420 03 30
C 42 337



Bremsölleitung f.Bremsträgerplatte re.
180,D, 190, SL, 220a, 219, alle 220S Mod.
180 420 01 30
C 42 338



Bremsölleitung f.Bremsträgerplatte re.
alle Ponton Mod. (220a, 219)
180 420 04 30
C 42 339

220 S

Weiterentwicklung und Nachfolger des Typs 220a.
Limousine und Cabriolet A/C ab Mai 1956
(Coupé ab 1957) bis August 1959
Baumuster Motor 180.924
Baumuster Fahrgestell 180.01
Reihen 6 Zylinder-Vergaser Motor
Bohrung 80,00 mm, Hub 72,8 mm, Hubraum 2195 cm³
Verdichtungsverhältnis = 7,6:1 und 8,7:1
Leistung 100 PS bei 4800 U/min und
106 PS bei 5000 U/min
Eingelenk Hinterachse
Übersetzungsverhältnis 1:4,10
Höchstgeschwindigkeit 160 km/h
gebaut von April 1956 bis Juli 1959
Gesamtstückzahl 55279 Wagen



Bremsölleitung nur bei Hauptb.z.mit getr.N.f.beh.	180,a,D,190,SL,220a,219,220S,SA/C,S/Coupe	180 420 03 28	C 42 296
Bremsölleitung vom Ausgl.beh.zum Hauptbr.zylinder	alle Ponton Mod.(180,D,220a,219)	180 420 12 28	C 42 297
Verteilerringstutzen an Hauptbremszylinder	alle 220S Mod.	000 429 09 37	C 42 298
Verteilerringstutzen an Hauptbremszylinder	alle 220S Mod.	G 000 429 09 37	C 42 299
Befestigungsschraube f.Verteilern an Hauptbr.zyl.	alle 220S Mod.	G 000 431 05 71	C 42 300
Bremsölleitung an Hauptbr.zyl.zum Vorderrad rechts	alle 180 Mod.,alle 190 Mod.	120 420 10 29	C 42 301
Bremsölleitung vom Hauptbr.zyl. zum Vorderrad re.	alle 180 Mod.,alle 190 Mod.(190SL)	120 420 07 29	C 42 302
Bremsölleitung v.Hauptbr.zyl. z.Halter V.rad. re.	190SL	121 420 02 28	C 42 303
Bremsölleitung v.Hauptbr.zyl. zum Vorderrad re.	220a,219,alle 220S Mod.	180 420 02 29	C 42 304
Bremsölleitung v.Hauptbr.zyl. zum Vorderrad re.	alle 220S Mod.	180 420 03 29	C 42 305
Befestigungsschelle f.Bremsölleitung z. V.rad. re.	190SL,220a,219,alle 220S Mod.	153 995 00 20	C 42 306
Bremsölleitung v.Hauptbr.zyl. zum Vorderrad links	alle 180 Mod.,alle 190 Mod.	120 420 02 28	C 42 307
Bremsölleitung v.Hauptbr.zyl. zum Vorderrad links	alle 180 Mod.,190,b,D,Db	120 420 04 28	C 42 308
Bremsölleitung v.Hauptbr.zyl. z.Halter V.r. li.	190SL	121 420 03 28	C 42 309
Bremsölleitung v.Hauptbr.zyl. zum Vorderrad links	220a,219,alle 220S Mod.	180 420 00 28	C 42 310
Bremsölleitung v.Hauptbr.zyl. zum Vorderrad links	alle 220S Mod.	180 420 04 28	C 42 311
Bremsölleitung v.Hauptbr.zyl. z.Verteilern li.vorn	alle 180 Mod.,190,b,D,Db	120 420 01 32	C 42 312
Bremsölleitung v.Hauptbr.zyl. z.Verteilern li.vorn	alle 220S Mod.	180 420 00 35	C 42 313
Bremsschlauch 320 mm lang vorne	alle Ponton Mod.	000 428 29 35	C 42 314
Gummschlauch Rechtslenker	alle 220S Mod.	001 997 28 82	C 42 315
Bremsschlauchhaltefeder	alle Ponton Mod.	000 428 03 73	C 42 316
Scheibe f.Bremsschlauch durch Radlaufblech	alle Ponton Mod.(220a)	120 990 18 40	C 42 317
Bremsölleitung f.Zweigelenk-Hinterachse	180,D	120 420 00 32	C 42 318
Bremsölleitung f.Eingelenk-Hinterachse	alle 180 Mod.,190,b,D,Db,219	120 420 03 32	C 42 319
Bremsölleitung f.Eingelenk-Hinterachse	alle 180 Mod.,190,b,D,Db	120 420 04 32	C 42 320
Bremsölleitung hinten	190SL	121 420 00 32	C 42 321
Bremsölleitung hinten	220a,220S,SE	180 420 01 32	C 42 322
Bremsölleitung	220SE,SA/C,S/Coupe	180 420 05 32	C 42 323
Verteilernstück hinten links Rechtslenker	alle Ponton Mod.(190b)	000 429 05 37	C 42 324
Verteilernstück hinten links Rechtslenker	alle Ponton Mod.(190b)	G 000 429 05 37	C 42 325
Bremsölleitung v.Verteilern vorn z.Verteilern hinten	190SL	121 420 05 28	C 42 326
Verteilern hinten links	alle Ponton Mod.(220a,219)	000 428 24 24	C 42 327
Verteilern hinten links	alle Ponton Mod.(220a,219)	G 000 428 24 24	C 42 328
Entlüfterventil M8	alle Ponton Mod.(220a,219)	000 431 02 65	C 42 329
Gummikappe	alle Ponton Mod.(220a,219)	000 421 08 87	C 42 330
Bremsschlauch 210 mm lang links hinten	alle Ponton Mod.	000 428 30 35	C 42 331
Bremsschlauch 220 mm lang rechts hinten	alle Ponton Mod.	000 428 31 35	C 42 332
Bremsschlauchhaltefeder	alle Ponton Mod.	000 428 03 73	C 42 333
Bremsölleitung für Zweigelenk-Hinterachse	180,D	120 420 00 37	C 42 334
Bremsölleitung für Eingelenk-Hinterachse	alle Ponton Mod.	180 420 01 37	C 42 335
Bremsölleitung für Bremsträgerplatte links	180,D,190,SL,220a,219,alle 220S Mod.	180 420 02 30	C 42 336
Bremsölleitung für Bremsträgerplatte links	alle 180 Mod.,alle 190 Mod.,alle 220S Mod.	180 420 03 30	C 42 337
Bremsölleitung für Bremsträgerplatte rechts	180,D,190,SL,220a,219,alle 220S Mod.	180 420 01 30	C 42 338
Bremsölleitung für Bremsträgerplatte rechts	alle 180 Mod.,alle 190 Mod.,alle 220S Mod.	180 420 04 30	C 42 339
Rohrschelle mit Halter 55mm Ø	180,D	120 420 01 86	C 42 340
Rohrschelle mit Halter 55mm Ø	180,D	G 120 420 01 86	C 42 341
Rohrschelle mit Halter 58mm Ø	alle Ponton Mod.	180 420 01 86	C 42 342
Rohrschelle mit Halter 58mm Ø	alle Ponton Mod.	G 180 420 01 86	C 42 343

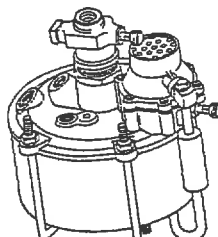

ATE- BREMSGERÄT T 50

ATE-Bremsgerät T 50 mit Anschluß f.Bremsl.schalter	180a,b,c,190,b,SL,219,220S,SA/C,S/Coupe	000 430 14 30	C 42 344
ATE-Bremsgerät T 50/12 mit Anschl.f.Bremsl.schalt.	alle 220S Mod.	000 430 19 30	C 42 345
Reparatursatz f. ATE-Bremsgerät T 50	180a,b,c,190,b,SL,219,220S,SA/C,S/Coupe		C 42 346
Reparatursatz f. ATE-Bremsgerät T 50/12	alle 220S Mod.		C 42 347
Simmering	180a,b,c,190,b,SL,219,alle 220S Mod.	000 997 46 46	C 42 348
Schraubstutzen	180a,b,c,190,b,SL,219,alle 220S Mod.	000 997 12 72	C 42 349
Dichtring f.Schraubstutzen u.Rückschlagventil	180a,b,c,190,b,SL,219,alle 220S Mod.		C 42 350
Dichtring	180a,b,c,190,b,SL,219,alle 220S Mod.	000 997 47 46	C 42 351
Kolben	180a,b,c,190,b,SL,219,alle 220S Mod.	000 435 01 07	C 42 352
Rundring	180a,b,c,190,b,SL,219,alle 220S Mod.	000 435 05 80	C 42 353
Spannschraube	180a,b,c,190,b,SL,220S,SA/C,S/Coupe	000 990 04 34	C 42 354
Spannschraube	alle 220S Mod.	000 990 05 34	C 42 355
Rundschnurring	180a,b,c,190,b,SL,alle 220S Mod.	000 997 69 45	C 42 356
Nutmanschette	180a,b,c,190,b,SL,219,220S,SA/C,S/Coupe	000 435 03 86	C 42 357
Druckfeder	180a,b,c,190,b,SL,alle 220S Mod.	000 435 06 84	C 42 358
Zylinder	180a,b,c,190,b,SL,220S,SA/C,S/Coupe	000 435 03 05	C 42 359
Zylinder	alle 220S Mod.	000 435 05 05	C 42 360
Blechmutter	180a,b,c,190,b,SL,alle 220S Mod.	000 435 03 72	C 42 361
Dichtring	180a,b,c,190,b,SL,219,alle 220S Mod.	000 997 45 46	C 42 362
Steuerzylinder	180a,b,c,190,b,SL,220S,SA/C,S/Coupe	000 435 04 05	C 42 363
Steuerzylinder	alle 220S Mod.	000 435 02 05	C 42 364
Dichtring	180a,b,c,190,b,SL,219,alle 220S Mod.	000 997 44 46	C 42 365
Ventilgehäuse	180a,b,c,190,b,SL,alle 220S Mod.	000 435 06 33	C 42 366
Dichtung	180a,b,c,190,b,SL,219,alle 220S Mod.	000 435 06 80	C 42 367
Filterpackung	180a,b,c,190,b,SL,219,alle 220S Mod.	000 435 03 12	C 42 368
Siebscheibe	180a,b,c,190,b,SL,alle 220S Mod.	000 435 00 76	C 42 369
Sprengtring innen	180a,b,c,190,b,SL,219,alle 220S Mod.	000 994 20 35	C 42 370
Verbindungsschlauch	180a,b,c,190,b,SL,219,alle 220S Mod.	000 435 11 82	C 42 371
Dichtring	180a,b,c,190,b,SL,alle 220S Mod.		C 42 372
Entlüfterventil M 8	180a,b,c,190,b,SL,219,alle 220S Mod.	000 431 02 65	C 42 373
Staubkappe	180a,b,c,190,b,SL,219,alle 220S Mod.	000 421 08 87	C 42 374
Schraubstutzen M 14x1,5	219	000 423 01 84	C 42 375

Schraubstutzen am Einlaß	180a,b,c,190,b,SL,alle 220S Mod.	000 423 02 84	C 42 376
Ringstutzen am Auslaß	180a,b,c,190,b,SL,219,alle 220S Mod.	000 428 07 30	C 42 377
Hohlschraube f. Ringstutzen an Zylinder	180a,b,c,190,b,SL,219,alle 220S Mod.	000 428 00 26	C 42 378
Dichtring f. Ringstutzen an Zylinder	180a,b,c,190,b,SL,219,alle 220S Mod.		C 42 379
Rückschlagventil	180a,b,c,190,b,SL,219,alle 220S Mod.	000 430 22 81	C 42 380
Ventilabdichtung	180a,b,c,190,b,SL,219,alle 220S Mod.	000 435 04 80	C 42 381
Ventilabdichtung	180b,c	000 435 13 80	C 42 382
Federteller	180b,c,220SE	000 435 00 89	C 42 383
Sicherungsring	180b,c,220SE	000 994 30 35	C 42 384
Ringstutzen	180a,b,c,190,b,SL,219,alle 220S Mod.	000 990 02 88	C 42 385
Hohlschraube f. Unterdruckleitungsanschluß	180a,b,c,190,b,SL,219,alle 220S Mod.	000 428 01 26	C 42 386
Dichtring f. Unterdruckleitungsanschluß	180a,b,c,190,b,SL,219,alle 220S Mod.		C 42 387
Gummitülle f. Zündverstellung durch Halter	220S,SA/C,S/Coupe	000 997 18 81	C 42 388
Verschlußschraube M14x1,5 f. Unterdruckl.anschluß	180a,b,c,190,b,SL,220SE	000 997 32 30	C 42 389
Dichtring für Unterdruckanschluß	180a,b,c,190,b,SL,220SE		C 42 390
Verschlußstopfen f. Verschl.d.Bremsl.schalteranschl.	190SL	000 428 01 32	C 42 391

HAUPTBREMSZYLINDER ZU ATE-BREMSGERÄT

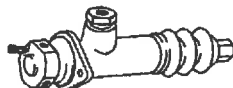

Hauptzylinder 26,99mm Ø ohne Anschluß d.Bremsl.sch.	180a,b,c,190,b,SL,219,alle 220S Mod.	000 430 72 01	C 42 392
Hauptzylinder 28,57mm Ø	alle 220S Mod.	000 430 90 01	C 42 393
Rep.Satz Hauptbremszylinder 26,99mm Ø	180a,b,c,190,b,SL,219,alle 220S Mod.		C 42 394
Rep.Satz Hauptbremszylinder 28,57mm Ø	alle 220S Mod.		C 42 395
Bodenventil	180a,b,c,190,b,SL,alle 220S Mod.	000 430 06 81	C 42 396
Druckfeder mit Federteller 26,99mm Ø-f.Hauptbr.zyl.	180a,b,c,190,b,SL,219,alle 220S Mod.	000 431 41 93	C 42 397
Topfmanschette 26,99mm Ø	180a,b,c,190,b,SL,alle 220S Mod.	000 431 32 86	C 42 398
Topfmanschette 28,57mm Ø	alle 220S Mod.	000 431 41 86	C 42 399
Kolben mit Füllscheibe Ø 26,99mm	180a,b,c,190,b,SL,alle 220S Mod.	000 430 03 83	C 42 400
Kolben mit Füllscheibe Ø 28,57mm	alle 220S Mod.	000 430 07 83	C 42 401
Füllscheibe Ø 26,99mm	180a,b,c,190,b,SL,alle 220S Mod.	000 431 14 85	C 42 402
Füllscheibe Ø 28,57mm	alle 220S Mod.	000 431 15 85	C 42 403
Sekundärmanschette f. Kolben Ø 26,99mm	180a,b,c,190,b,SL,alle 220S Mod.	000 431 33 86	C 42 404
Sekundärmanschette f. Kolben Ø 28,57mm	alle 220S Mod.	000 431 42 86	C 42 405
Anschlagscheibe	180a,b,c,190,b,SL,219,alle 220S Mod.	000 431 20 76	C 42 406
Sicherungsring 31x1,2	180a,b,c,190,b,SL,219,alle 220S Mod.	000 994 07 41	C 42 407
Schutzkappe	180a,b,c,190,b,SL,219,alle 220S Mod.	000 431 26 87	C 42 408
Spannring	180a,b,c,190,b,SL,219,alle 220S Mod.	000 431 05 91	C 42 409
Entlüfterventil	180a,b,c,190,b,SL,alle 220S Mod.	000 420 10 55	C 42 410
Staubkappe f. Entlüfterventil	180a,b,c,190,b,SL,alle 220S Mod.	000 421 08 87	C 42 411
Schraubstutzen M 22x1,5 auf M 18x1,5	180a,190,SL,219,220S,SA/C,S/Coupe	000 431 03 35	C 42 412
Schraubstutzen M 22x1,5 auf M 18x1,5	180a,190,SL,219,220S,SA/C,S/Coupe	G 000 431 03 35	C 42 413
Schraubstutzen M 22x1,5 auf M 14x1,5	180a,b,c,190,b,SL,alle 220S Mod.	000 428 12 30	C 42 414
Schraubstutzen M 22x1,5 auf M 14x1,5	180a,b,c,190,b,SL,alle 220S Mod.	G 000 428 12 30	C 42 415
Dichtring A 22x27 DIN 7603 Cu	180a,b,c,190,b,SL		C 42 416
Verschraubung Rechtslenker	190SL	000 431 06 33	C 42 417
Dichtung Rechtslenker	190SL	000 431 02 60	C 42 418
Kolbenstange	180a,b,c,190,b,SL,219,alle 220S Mod.	000 431 14 92	C 42 419
Kolbenstange	180a,b,c,190,b,SL,219,alle 220S Mod.	G 000 431 14 92	C 42 420
Verschlußstopfen f. Verschl.d.Bremsl.schalterans.	180a,190,220S,SA/C,S/Coupe	000 428 01 32	C 42 421

BREMSÖLLEITUNGEN-ATE-BREMSGERÄT

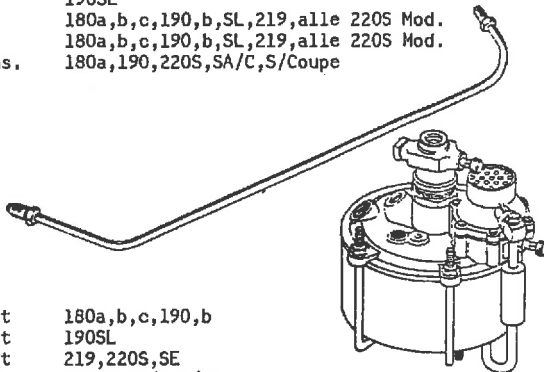

Bremsölleitung vom Hauptzyl. zum ATE-Bremsgerät	180a,b,c,190,b	121 420 05 26	C 42 422
Bremsölleitung vom Hauptzyl. zum ATE-Bremsgerät	190SL	121 420 02 26	C 42 423
Bremsölleitung vom Hauptzyl. zum ATE-Bremsgerät	219,220S,SE	180 420 04 26	C 42 424
Bremsölleitung vom Hauptzyl. zum ATE-Bremsgerät	220SE;SA/C,S/Coupe	180 420 08 26	C 42 425
Bremsölleitung vom Hauptzyl. zum ATE-Bremsgerät	alle 220S Mod.	180 420 06 26	C 42 426
Bremsölleitung vom ATE-Bremsgerät zum Verteiler	180a,b,c,190,b	121 420 06 26	C 42 427
Bremsölleitung vom ATE-Bremsgerät zum Verteiler	190SL	121 420 03 26	C 42 428
Bremsölleitung vom ATE-Bremsgerät zum Verteiler	190SL	121 420 16 26	C 42 429
Bremsölleitung vom ATE-Bremsgerät zum Verteiler	219,alle 220S Mod.	180 420 05 26	C 42 430
Bremsölleitung vom Verteiler Radzyl. zum V.rad li.	180a,b,c,190,b	121 420 11 26	C 42 431
Kupplungsstück	180a,b,c,190,b,SL	121 429 01 34	C 42 432
Verbindungsschlauch mit Stützfeder	180a,b,c,190,b,SL,219,alle 220S Mod.	000 435 15 82	C 42 433
Verbindungsschlauch ohne Stützfeder 11,5x17x50 mm	190SL	000 435 14 82	C 42 434
Einschraubstutzen f. Anschluß ATE-Bremsgerät	180a,b,c,190,b,219	180 429 00 41	C 42 435
Befestigungsschelle f. Unterdruckschl. an Schottwand	180a,b,c,190,b,219,alle 220S Mod.	136 995 01 35	C 42 436
Gummitülle f. Ölmanometerleitung u. Kapillarrohr	180a,b,c,220S,SA/C,S/Coupe	186 997 06 81	C 42 437
Gummitülle zur Abdichtung d. Rohrdurchganges	190SL	186 997 04 81	C 42 438
Gummitülle zur Abd.d.Unterdr.anschl.an ATE-Bremsg.	190SL	186 997 07 81	C 42 439



220 SA/C
 Baumuster Motor 180,924
 Baumuster Fahrgestell 180,03
 Reihen 6 Zylinder-Vergaser Motor
 Bohrung 80,00 mm, Hub 72,8 mm, Hubraum 2195 ccm
 Verdichtungsverhältnis = 7,6:1
 Leistung 106 PS bei 5000 U/min
 Eingelenk Hinterachse
 Übersetzungsverhältnis 1:4,10
 Höchstgeschwindigkeit 160 km/h
 gebaut von April 1956 bis Juli 1959
 Gesamtstückzahl 3429 Wagen

STOCKHANDBREMSE

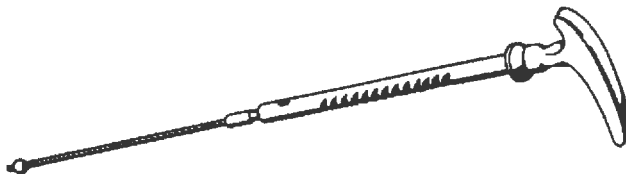

Klinkenstange	alle Ponton Mod.(190SL)	G 120 420 17 88	C 42 440
Stockhandbremse	180b,c,Db,Dc,190SL	121 420 02 77	C 42 441
Stockhandbremse	180b,c,Db,Dc,190SL	G 121 420 02 77	C 42 442
Klinkenstange Rechtslenker	180b,c,Db,Dc,alle 220S Mod.	180 420 01 88	C 42 443
Anschlagring	alle Ponton Mod.	120 427 00 86	C 42 444
Vorderes Bremsseil	180b,c,Db,Dc	120 420 08 85	C 42 445
Führungsrohr Rechtslenker	190SL	121 420 04 77	C 42 446
Sperrklinke	190SL	120 427 01 15	C 42 447
Rückdrehfeder	190SL	120 993 00 20	C 42 448
Nietstift	190SL		C 42 449
Führungsstift f.Klinkenstangenführung an Führungsr.	alle Ponton Mod.	120 991 00 61	C 42 450
Führungsstift f.Klinkenstangenführung an Führungsr.	alle Ponton Mod.	G 120 991 00 61	C 42 451
Bremshebel mit Lagerbüchse	alle Ponton Mod.	120 420 10 12	C 42 452
Bremshebel mit Lagerbüchse	alle Ponton Mod.	G 120 420 10 12	C 42 453
Büchse in Bremshebel	alle Ponton Mod.(220a)	120 427 04 50	C 42 454
Büchse in Bremshebel Rechtslenker	alle 180 Mod.,190,b,D,Db,220a	120 427 00 50	C 42 455
Scheibe f.Bremshebel an Lagerbolzen-Aufbau-Boden	alle Ponton Mod.(220a)	187 990 08 40	C 42 456
Lagerbolzen für Handbremshebel	alle Ponton Mod.(220a)	120 427 03 74	C 42 457
Lagerbolzen für Handbremshebel	alle Ponton Mod.(220a)	G 120 427 03 74	C 42 458
Sicherung f.vorderes Bremsseil an Bremshebel	alle 180 Mod.,190,b,D,Db	120 427 01 73	C 42 459
Mittlerer Bremsseilzug	220a,220S,SE	180 420 02 85	C 42 460
Mittlerer Bremsseilzug	alle 180 Mod.,190,b,D,Db,220SE,SA/C,S/Coupe	180 420 09 85	C 42 461
Mittlerer Bremsseilzug Rechtslenker	alle 180 Mod.,190,b,D,Db	120 420 06 85	C 42 462
Vorderes Bremsseil	190SL	121 420 00 85	C 42 463
Vorderes Bremsseil Rechtslenker	190SL	121 420 02 85	C 42 464
Abdichtscheibe	190SL	121 427 00 59	C 42 465
Mittlerer Bremsseilzug	190SL	121 420 01 85	C 42 466
Mittlerer Bremsseilzug	219	105 420 00 85	C 42 467
Halter für Bremsseil vorn	alle Ponton Mod.	120 420 04 86	C 42 468
Halter für Bremsseil vorn	alle Ponton Mod.	G 120 420 04 86	C 42 469
Flügelmutter f. Handbremsnachstellung	alle Ponton Mod.	G 187 427 00 19	C 42 470
Bolzen f.mittleren Bremsseilzug an Ausgleichhebel	180,D		C 42 471
Bolzen f.mittleren Bremsseilzug an Ausgleichhebel	alle Ponton Mod.		C 42 472
Bolzen f.mittleren Bremsseilzug an Ausgleichhebel	alle Ponton Mod.	G	C 42 473
Rückzugfeder für Ausgleichhebel	180,D	120 993 18 10	C 42 474
Rückzugfeder für Ausgleichhebel	180,D,220a	180 993 07 10	C 42 475
Rückzugfeder für Ausgleichhebel	alle Ponton Mod.(220a)	180 993 14 10	C 42 476
Ausgleichhebel für Handbremse	alle Ponton Mod.(220a)	120 420 05 91	C 42 477
Ausgleichhebel für Handbremse	alle Ponton Mod.(220a)	G 120 420 05 91	C 42 478
Ausgleichhebel für Handbremse	alle 180 Mod.,190,b,D,Db	120 420 06 91	C 42 479
Seilrolle für Handbremse	alle Ponton Mod.,(220a,219)	120 427 00 42	C 42 480
Seilrolle-Ausgleichhebel f.hinteren Seilzug	180,D,220a	187 427 01 42	C 42 481
Bremsseilführung f.hinteren Seilzug	alle Ponton Mod.(220a)	180 420 06 90	C 42 482
Bremsseilführung f.hinteren Seilzug	alle Ponton Mod.(220a)	G 180 420 06 90	C 42 483
Bolzen f.Bremsseilführung an Ausgleichhebel	alle Ponton Mod.(220a)		C 42 484
Bolzen f.Bremsseilführung an Ausgleichhebel	alle Ponton Mod.(220a)	G	C 42 485
Abstandhülse Rechtslenker	180,D,190SL,220a,alle 220S Mod.	187 427 01 53	C 42 486
Bolzen f. Seilrolle an Ausgleichhebel	180,D,220a		C 42 487
Halter f.Rückzugfeder	180D	120 420 02 86	C 42 488
Halter links für Bremsseilzug	180D	180 427 05 41	C 42 489
Halter rechts für Bremsseilzug	180D	180 427 06 41	C 42 490
Hinterer Bremsseilzug	alle Ponton Mod.	180 420 08 85	C 42 491
Kegelwulstschmierkopf	180,a,D,alle 190 Mod.,220a,219,alle 220S Mod.		C 42 492
Manschette f. hinteren Bremsseilzug	180a,b,c,Db,Dc,alle 190 Mod.,alle 220S Mod.	180 420 01 76	C 42 493
Anlaufscheibe für Seilrolle Rechtslenker	190SL,alle 220S Mod.	187 427 00 52	C 42 494
Bolzen für Seilrolle Rechtslenker	alle 220S Mod.	180 427 01 74	C 42 495
Käfigklammer mit Springstopmutter M6	190SL	000 990 27 91	C 42 496





Vorderes Bremsseil
180b,c,Db,Dc
120 420 08 85
C 42 445

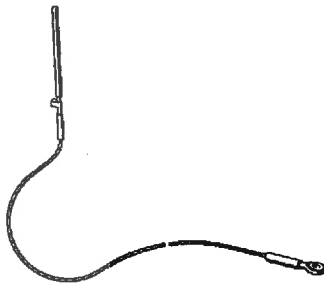

Mittlerer Bremsseilzug
220a,220s,SE
180 420 02 85
C 42 460

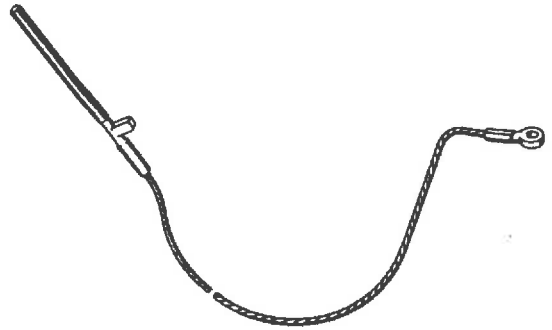

Mittlerer Bremsseilzug
alle Ponton Mod. (190SL,220a,219,220S)
180 420 09 85
C 42 461



Vorderes Bremsseil
190SL
121 420 00 85
C 42 463



Vorderes Bremsseil, Rechtslenker
190SL
121 420 02 85
C 42 464

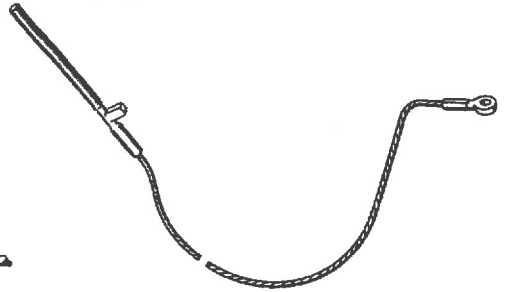

Mittlerer Bremsseilzug
190SL
121 420 01 85
C 42 466

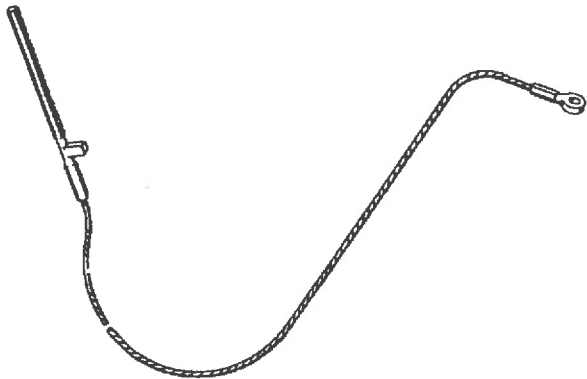

Mittlerer Bremsseilzug
219
105 420 00 85
C 42 467

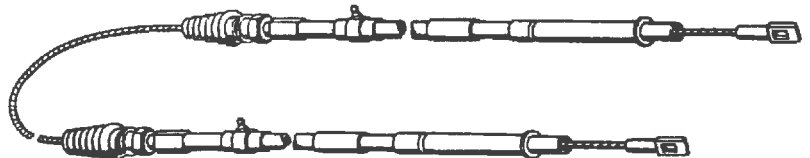

Hinterer Bremsseilzug mit umsteckbarer Seilführung
alle Ponton Mod.
180 420 08 85
C 42 491



Manschette f.hinteren Bremsseilzug
alle Ponton Mod. (180,D,220a,219)
180 420 01 76
C 42 493

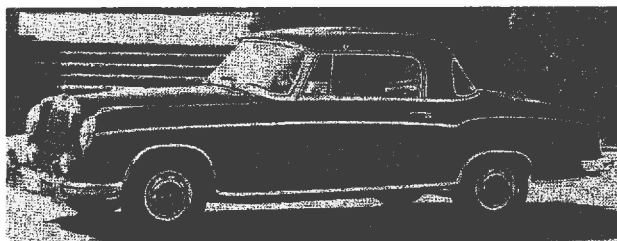

220 S/Coupe

Baumuster Motor 180,924
Baumuster Fahrgestell 180,03
Reihen 6 Zylinder-Vergaser Motor
Bohrung 80,00 mm, Hub 72,8 mm, Hubraum 2195 ccm
Verdichtungsverhältnis = 7,6:1
Leistung 100 PS bei 4800 U/min
Eingelenk Hinterachse
Übersetzungsverhältnis 1:4,10
Höchstgeschwindigkeit 160 km/h
gebaut von April 1956 bis 1959
Gesamtstückzahl 3429 Wagen

46 LENKUNG

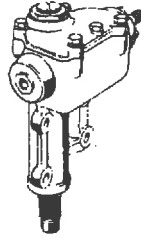

Lenkung ohne Lenkhebel
 Lenkung ohne Lenkhebel
 Lenkung ohne Lenkhebel Rechtslenker
 Lagerbüchse oben u. unten Innen Ø 30 mm
 Kugellauftring
 Abdichtring
 Sechskantmutter für Einstellring
 Abdichtring f.Lenkwelle an Lenkgehäuse unten
 Lagerbüchse oben
 Lenkschnecke mit Mutter u. Kegelrollenlager
 Lenkschnecke mit Mutter u. Kegelrollenlager
 Lenkschnecke mit Mutter u. Kegelrollenlager
 Kegelrollenlager
 Kegelrollenlager
 Lenkwelle mit Kugelpfanne
 Lenkwelle mit Kugelpfanne u. Sicherungsring
 Kugelpfanne
 Kugelpfanne
 Sicherungsring 28x1,2 DIN 472
 Einstellring Innen Ø 25mm
 Einstellring Innen Ø 25mm
 Einstellring Innen Ø 29mm
 Einstellring Innen Ø 29mm
 Sechskantmutter
 Sechskantmutter
 Abdichtung im Einstellring
 Abdichtring f.Lenkwelle an Lenkgehäuse unten
 Dichtring zu Lenkschnecke
 Dichtring f.Lenkwelle an Lenkgehäuse unten
 Dichtring 42mm Ø für Lenkwelle
 Dichtbeilage f.Lenkgehäusedeckel an Lenkgehäuse
 Lenkgehäusedeckel
 Lenkgehäusedeckel
 Druckhülse
 Druckhülse
 Druckfeder
 Druckfeder
 Druckschraube
 Druckschraube
 Sechskantmutter
 Sechskantmutter
 Kabelrohr mit Gewindestück M 20x1,5
 Kabelrohr mit Gewindestück M 20x1,5
 Dichtring für Kabelrohr unten
 Dichtring für Kabelrohr oben

alle Ponton Mod.	120 460 31 01	C 46 001
alle Ponton Mod.	G 120 460 31 01	C 46 002
alle Ponton Mod.(220a,219)	120 460 33 01	C 46 003
alle Ponton Mod.	120 462 05 50	C 46 004
180,D	120 462 04 27	C 46 005
180,D		C 46 006
180,D	320 990 01 51	C 46 007
180		C 46 008
180a,b,c,Db,Dc,alle 190 Mod.	120 462 06 50	C 46 009
180,D,190SL,220a	120 460 13 08	C 46 010
alle Ponton Mod.(220a)	120 460 16 08	C 46 011
alle Ponton Mod.(190SL,220a,219)	186 460 08 08	C 46 012
180,D,190SL,220a	000 981 01 18	C 46 013
alle Ponton Mod.(220a)	000 981 03 18	C 46 014
180,D,190SL,220a	120 460 03 11	C 46 015
alle Ponton Mod.(220a)	186 460 02 11	C 46 016
180,D,190,SL,219,220S,SA/C,S/Coupe	120 462 01 37	C 46 017
alle Ponton Mod.(220a,219)	120 462 02 37	C 46 018
alle Ponton Mod.(220a,219)	120 994 05 41	C 46 019
180b,c,Db,Dc	111 461 02 06	C 46 020
180b,c,Db,Dc	G 111 461 02 06	C 46 021
180b,c,Db,Dc	111 461 04 06	C 46 022
180b,c,Db,Dc	G 111 461 04 06	C 46 023
alle Ponton Mod.	120 990 05 51	C 46 024
alle Ponton Mod.	G 120 990 05 51	C 46 025
alle Ponton Mod.		C 46 026
220a		C 46 027
180b,c,Db,Dc	002 997 47 46	C 46 028
alle Ponton Mod.(220a)	000 997 48 46	C 46 029
180b,c,Db,Dc	002 997 71 46	C 46 030
alle Ponton Mod.	120 461 05 80	C 46 031
alle Ponton Mod.(220a)	186 461 07 05	C 46 032
alle Ponton Mod.(220a)	G 186 461 07 05	C 46 033
alle Ponton Mod.	120 462 01 85	C 46 034
alle Ponton Mod.	G 120 462 01 85	C 46 035
alle Ponton Mod.	120 993 24 01	C 46 036
alle Ponton Mod.	G 120 993 24 01	C 46 037
alle Ponton Mod.	120 461 01 08	C 46 038
alle Ponton Mod.	G 120 461 01 08	C 46 039
alle Ponton Mod.	120 990 04 51	C 46 040
alle Ponton Mod.	G 120 990 04 51	C 46 041
alle Ponton Mod.(220a)	186 460 05 15	C 46 042
alle Ponton Mod.(220a)	G 186 460 05 15	C 46 043
alle Ponton Mod.(219)	120 997 10 40	C 46 044
alle Ponton Mod.(220a)	120 997 11 40	C 46 045



Bild 46—5/1

- 2 Lagerbüchse oben und unten
- 3 Lenkschnecke mit Mutter und Kegelrollenlager
- 5 Lenkwelle mit Kugelpfanne
- 6 Kugelpfanne
- 7 Einstellring
- 8 Sechskantmutter
- 9 Dichtring 8 20 x 32 x 7 für Lenkschnecke
- 10 Abdichtring für Lenkwelle
- 13 Dichtbeilage
- 14 Lenkgehäusedeckel
- 15 Federring B 8
- 16 Sechskantschraube M 8 x 20

- 16a Sechskantschraube M 8 x 25
- 17 Druckhülse
- 18 Druckhülse
- 19 Druckschraube
- 20 Sechskantmutter
- 21 Kabelrohr
- 22 Dichtring
- 23 Verschlusschraube
- 25 Lenklockhebel
- 26 Kronenmutter M 22 x 1,5
- 27 Splint 5 x 40

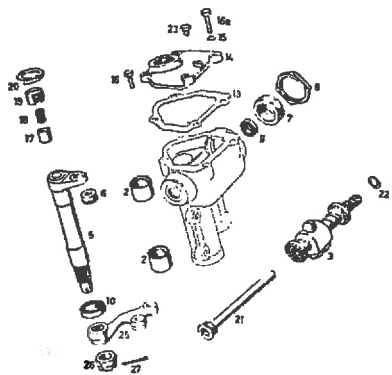
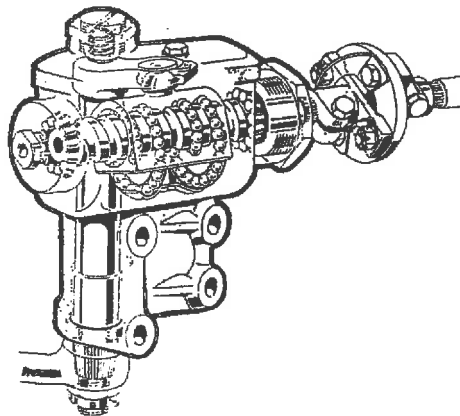

Unentbehrlich für jeden "Schrauber" ist das Werkstatthandbuch. Hier ist ein Auszug abgebildet. Angeboten wird das Buch am Ende des Kataloges unter der Rubrik "Kleines Autoantiquariat"

LENKSTOCKHEBEL



Lenkstockhebel	alle 180 Mod.,alle 190 Mod.	120 463 05 01	C 46 046
Lenkstockhebel	alle 180 Mod.,alle 190 Mod.	G 120 463 05 01	C 46 047
Lenkstockhebel Rechtslenker	alle 180 Mod.,alle 190 Mod.	120 463 07 01	C 46 048
Lenkstockhebel	220a,219,alle 220S Mod.	180 463 03 01	C 46 049
Lenkstockhebel	220a,219,alle 220S Mod.	G 180 463 03 01	C 46 050
Lenkstockhebel Rechtslenker	alle 220S Mod.	180 463 04 01	C 46 051
Kronenmutter f.Lenkstockhebel an Lenkung M20x1,5	180		C 46 052
Kronenmutter f.Lenkstockhebel an Lenkung M20x1,5	180	G	C 46 053
Kronenmutter f.Lenkstockhebel an Lenkung M22x1,5	alle Ponton Mod.		C 46 054
Kronenmutter f.Lenkstockhebel an Lenkung M22x1,5	alle Ponton Mod.	G	C 46 055

LENKUNGSKUPPLUNG



Lenkungskupplung mit Masseanschluss	alle Ponton Mod.(190SL)	120 460 08 10	C 46 056
Lenkungskupplung mit Masseanschluss	alle Ponton Mod.(190SL)	G 120 460 08 10	C 46 057
Lenkungskupplung mit Masseanschluss Rechtslenker	180Db,Dc,190D,Db	121 460 04 10	C 46 058
Gelenkscheibe	alle Ponton Mod.(190SL)	183 462 00 46	C 46 059
Gelenkscheibe Rechtslenker	180Db,Dc,190D,Db	111 462 00 46	C 46 060
Kreuzgelenk	190SL	121 462 00 44	C 46 061
Masseanschluss	alle Ponton Mod.	153 540 00 42	C 46 062
Sechskantschraube für Kreuzgelenk	190SL	183 462 00 71	C 46 063
Scheibe f.Kreuzgelenk an Lenkung u.Lenkspindelr.	190SL	183 990 42 40	C 46 064

MANTELROHR



Mantelrohr	180,D,190D,220a	180 460 03 16	C 46 065
Mantelrohr	180,D,190D,220a	G 180 460 03 16	C 46 066
Mantelrohr vollständig	180a,D,190,D,219,alle 220S Mod.	G 180 460 31 16	C 46 067
Mantelrohr	180b,c,Db,Dc,190b,Db	120 460 89 16	C 46 068
Mantelrohr	180b,c,Db,Dc,190b,Db	G 120 460 89 16	C 46 069
Mantelrohr 34 mm Ø	190SL	121 460 07 16	C 46 070
Mantelrohr 34 mm Ø	190SL	121 460 37 16	C 46 071
Lenkungsschloß f.38 mm Ø Mantelrohr	190SL	000 462 07 30	C 46 072
Lenkungsschloß f.34 mm Ø Mantelrohr	190SL	000 462 08 30	C 46 073
Lenkungsschloß f.34 mm Ø Mantelrohr Rechtslenker	190SL	000 462 09 30	C 46 074
Gummiring f. Kabel an Mantelrohr	190SL	198 462 01 96	C 46 075
Sperrklinke	alle Ponton Mod.(190SL)	120 427 01 15	C 46 076
Rückzugfeder	alle Ponton Mod.(190SL)	120 993 00 20	C 46 077
Nietstift	180,D	120 991 00 80	C 46 078
Nietstift A 6 h 11x20 DIN 7341	alle Ponton Mod.(190SL)	000 991 00 81	C 46 079
Gehäuse für Winkerschalter	180a,190,alle 220S Mod.	G 180 462 01 89	C 46 080
Deckblech für Gehäuse-Winkerschalter	180a,190,SL,alle 220S Mod.	G 180 462 03 23	C 46 081
Deckel für Einbauswitcher	180b,c,Db,Dc,190b,Db,220SE,SA/C,S/Coupe	189 462 12 23	C 46 082
Deckel für Einbauswitcher	180b,c,Db,Dc,190b,Db,220SE,SA/C,S/Coupe	G 189 462 12 23	C 46 083
Spannband für Gehäuse mit Rückstellschalter	180a,190,alle 220S Mod.	G 180 460 02 65	C 46 084

LENKSPINDELROHR



Lenkspindelrohr mit Endstück	180,a,D,190,D	120 460 40 09	C 46 085
Lenkspindelrohr mit Endstück	180,a,D,190,D	G 120 460 40 09	C 46 086
Lenkspindelrohr mit Endstück Rechtslenker	180,a,D,190,D	120 460 46 09	C 46 087
Lenkspindelrohr	180b,c,190b,Db	120 460 66 09	C 46 088
Lenkspindelrohr	180b,c,190b,Db	G 120 460 66 09	C 46 089
Lenkspindelrohr Rechtslenker	180b,c,Db,Dc,190b	120 460 70 09	C 46 090
Lenkspindelrohr Rechtslenker	180Db,Dc,190Db	120 460 78 09	C 46 091
Lenkspindelrohr für Lenkungsschloß	190SL	121 460 09 09	C 46 092
Lenkspindelrohr für Lenkungsschloß Sonderwunsch	190SL	121 460 17 09	C 46 093
Lenkspindelrohr	220a,219,220S,SE	G 180 460 10 09	C 46 094
Dichtring Innen Ø 36,8 mm f. Lagerkörper	180a,190,D,alle 220S Mod.	120 462 02 60	C 46 095
Ring-Rillenlager	180,a,D,190,b,D,Db,220a,219,220S,SA/C,S/Coupe		C 46 096
Rillen Kugellager	180b,c,Db,Dc		C 46 097
Nadellager	190SL	000 980 00 10	C 46 098
Nadellager ohne Innenring Sonderwunsch	190SL	000 981 41 10	C 46 099
Sicherungsring 42x1,75 DIN 472	180b,c,Db,Dc,190b,Db,220SE,SA/C,S/Coupe		C 46 100
Kontaktring	180b,c,Db,Dc,190b,Db,220SE,SA/C,S/Coupe	000 464 04 28	C 46 101
Kontaktring	180b,c,Db,Dc,190b,Db,220SE,SA/C,S/Coupe	G 000 464 04 28	C 46 102
Haltering für Kontaktring	180b,c,Db,Dc,190b,Db,220SE,SA/C,S/Coupe	110 464 00 34	C 46 103
Haltering für Kontaktring	180b,c,Db,Dc,190b,Db,220SE,SA/C,S/Coupe	G 110 464 00 34	C 46 104
Ringfeder für Kontaktring	180b,c,Db,Dc,190b,Db,220SE,SA/C,S/Coupe	111 994 04 35	C 46 105
Ringfeder für Kontaktring	180b,c,Db,Dc,190b,Db,220SE,SA/C,S/Coupe	G 111 994 04 35	C 46 106
Sicherungsring 20x1,2 DIN 471 f. Signalring	180b,c,Db,Dc,190b,Db		C 46 107
Druckfeder für Signalring	180b,c,Db,Dc,190b,Db,220SE,SA/C,S/Coupe	111 993 24 01	C 46 108
Druckfeder für Signalring	180b,c,Db,Dc,190b,Db,220SE,SA/C,S/Coupe	G 111 993 24 01	C 46 109
Kabelsatz für Lenkspindelrohr	180,D	120 540 00 09	C 46 110
Kabelsatz für Lenkspindelrohr	180,a,D,190,D,SL,220a,219,alle 220S Mod.	180 540 00 09	C 46 111
Gewindestift für Mantelrohr	180,a,D,190,D,220a,219,alle 220S Mod.	120 990 00 77	C 46 112
Druckfeder für Lenkspindelrohr oben	180,D,190,D,220a,219,alle 220S Mod.	G 120 993 08 01	C 46 113

LENKRAD



Signalring
alle Ponton Mod. (180b, c, Db, Dc, 190b, Db,)
180 460 00 40
C 46 129



Firmenzeichen, schwarz am Lenkrad
180, a, D, 190, D, 220a, 219, alle 220S Mod.
187 460 01 44
C 46 156

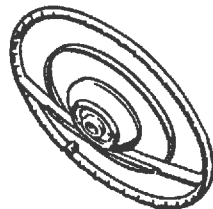

Signalringnabe, dunkelgraphitgrau
180b, c, Db, Dc, 190b, Db, 220SE, SA/C, S/Coupe
111 464 06 36
C 46 131



Firmenzeichen, elfenbeinfarbig am Lenkrad
180, a, D, 190, D, SL, 220a, alle 220S Mod.
187 460 02 44
C 46 157



Signalring
180b, c, Db, Dc, 190b, Db, 220SE, SA/C, S/Coupe
100 464 00 15
C 46 133

Lenkrad schwarz	180, a, D, 190, D, 220a, 219, alle 220S Mod.	G 120 464 04 01	C 46 114
Lenkrad elfenbeinfarbig Sonderwunsch	180, a, D, 190, D, 220a, alle 220S Mod.	120 464 05 01	C 46 115
Lenkrad elfenbeinfarbig Sonderwunsch	180, a, D, 190, D, 220a, alle 220S Mod.	G 120 464 05 01	C 46 116
Lenkrad dunkelgraphitgrau ohne Nabenpolster	180b, c, Db, Dc, 190b, Db, 220SE, SA/C, S/Coupe	112 460 00 03	C 46 117
Lenkrad dunkelgraphitgrau ohne Nabenpolster	180b, c, Db, Dc, 190b, Db, 220SE, SA/C, S/Coupe	G 112 460 00 03	C 46 118
Lenkrad elfenbeinfarbig ohne Nabenpolster	180b, c, Db, Dc, 190b, Db, 220SE, SA/C, S/Coupe	112 460 01 03	C 46 119
Lenkrad elfenbeinfarbig ohne Nabenpolster	180b, c, Db, Dc, 190b, Db, 220SE, SA/C, S/Coupe	G 112 460 01 03	C 46 120
Lenkrad elfenbeinfarbig	190SL	186 460 09 03	C 46 121
Passfeder für Lenkrad an Lenkspindelrohr	180, a, D, 190, D, SL, 220a, 219, alle 220S Mod.	G	C 46 122
Sicherungsblech für Lenkrad	180, a, D, 190, D, 220a, 219, alle 220S Mod.	120 994 03 12	C 46 123
Sechskantmutter f. Lenkrad M 18x1,5 DIN 936	180, a, D, 190, D, 220a, 219, alle 220S Mod.	G	C 46 124
Kontaktplatte	180, a, D, 190, D, SL, 220a, 219, alle 220S Mod.	120 460 02 45	C 46 125
Kontaktplatte	180, a, D, 190, D, SL, 220a, 219, alle 220S Mod.	G 120 460 02 45	C 46 126
Kontaktplatte vollständig Sonderwunsch	180a, 190, SL, alle 220S Mod.	189 460 02 45	C 46 127
Klemmschraube f. Anschlußklemme	180, a, D, 190, D, SL, 220a, 219, alle 220S Mod.	181 464 00 71	C 46 128
Signalring	180, a, D, 190, D, SL, 220a, 219, alle 220S Mod.	180 460 00 40	C 46 129
Signalring	180, a, D, 190, D, SL, 220a, 219, alle 220S Mod.	G 180 460 00 40	C 46 130
Signalringnabe dunkelgraphitgrau	180b, c, Db, Dc, 190b, Db, 220SE, SA/C, S/Coupe	111 464 06 36	C 46 131
Signalringnabe dunkelgraphitgrau	180b, c, Db, Dc, 190b, Db, 220SE, SA/C, S/Coupe	G 111 464 06 36	C 46 132
Signalring	180b, c, Db, Dc, 190b, Db, 220SE, SA/C, S/Coupe	100 464 00 15	C 46 133
Signalring	180b, c, Db, Dc, 190b, Db, 220SE, SA/C, S/Coupe	G 100 464 00 15	C 46 134
Verbindungshülse für Nabenpolster	180b, c, Db, Dc, 190b, Db, 220SE, SA/C, S/Coupe	111 464 00 24	C 46 135
Sicherungsscheibe für Signalringnabe	180b, c, Db, Dc, 190b, Db, 220SE, SA/C, S/Coupe	111 464 00 73	C 46 136
Hutmutter für Signalringnabe	180b, c, Db, Dc, 190b, Db, 220SE, SA/C, S/Coupe	111 464 01 72	C 46 137
Nabenpolster mit Firmenzeichen schwarz	180b, c, Db, Dc, 190b, Db, 220SE, SA/C, S/Coupe	111 460 03 42	C 46 138
Nabenpolster mit Firmenzeichen schwarz	180b, c, Db, Dc, 190b, Db, 220SE, SA/C, S/Coupe	G 111 460 03 42	C 46 139
Nabenpolster mit Firmenzeichen elfenbeinfarbig	180b, c, Db, Dc, 190b, Db, 220SE, SA/C, S/Coupe	111 460 04 42	C 46 140
Nabenpolster mit Firmenzeichen elfenbeinfarbig	180b, c, Db, Dc, 190b, Db, 220SE, SA/C, S/Coupe	G 111 460 04 42	C 46 141
Rastenhebel	180, a, D, 190, D, SL, alle 220S Mod.	000 464 00 39	C 46 142
Rastenhebel	180, a, D, 190, D, SL, alle 220S Mod.	G 000 464 00 39	C 46 143
Rückzugfeder	180, a, D, 190, D, SL, 220a, 219, alle 220S Mod.	000 464 00 90	C 46 144
Rückzugfeder	180, a, D, 190, D, SL, 220a, 219, alle 220S Mod.	G 000 464 00 90	C 46 145
Scheibe für Signalring	180, a, D, 190, D, SL, 220a, 219, alle 220S Mod.	182 464 00 62	C 46 146
Kontaktscheibe	180, a, D, 190, D, SL, 220a, 219, alle 220S Mod.	181 464 00 28	C 46 147
Kontaktteller	180, a, D, 190, D, SL, 220a, 219, alle 220S Mod.	181 464 01 86	C 46 148
Kontaktteller	180, a, D, 190, D, SL, 220a, 219, alle 220S Mod.	G 181 464 01 86	C 46 149
Isolierplatte	180, a, D, 190, D, SL, 220a, 219, alle 220S Mod.	153 464 00 23	C 46 150
Druckfeder	180, a, D, 190, D, SL, 220a, 219, alle 220S Mod.	186 993 37 01	C 46 151
Druckfeder	180, a, D, 190, D, SL, 220a, 219, alle 220S Mod.	G 186 993 37 01	C 46 152
Einstellmutter für Kontaktschraube	180, a, D, 190, D, SL, 220a, 219, alle 220S Mod.	153 464 00 72	C 46 153
Einstellmutter für Kontaktschraube	180, a, D, 190, D, SL, 220a, 219, alle 220S Mod.	G 153 464 00 72	C 46 154
Gummscheibe für Firmenzeichen	180, a, D, 190, D, SL, 220a, 219, alle 220S Mod.	183 997 05 40	C 46 155
Firmenzeichen schwarz am Lenkrad	180, a, D, 190, D, 220a, 219, alle 220S Mod.	187 460 01 44	C 46 156
Firmenzeichen elfenbeinfarbig am Lenkrad	180, a, D, 190, D, SL, 220a, alle 220S Mod.	187 460 02 44	C 46 157
Käfigklammer mit Spring-Stop-Mutter	alle 180 Mod., 190, b, D, Db, 219, alle 220S Mod.	000 990 27 91	C 46 158
Scheibe für Mantelrohr an Stirnwand	alle 180 Mod., 190, b, D, Db, 219, alle 220S Mod.	120 545 01 76	C 46 159



220 SE
Unterscheidet sich vom Typ 220 S nur durch den
Einspritzmotor. Erstmals vorgeführt September 1958
Baumuster Motor 127.980
Baumuster Fahrgestell 128.010
Reihen 6 Zylinder-Einspritz Motor
Bohrung 80,00 mm, Hub 72,8 mm, Hubraum 2195 ccm
Verdichtungsverhältnis = 8,7:1
Leistung 115 PS bei 4800 U/min
Eingelenk Hinterachse
Übersetzungsverhältnis 1:4,10
Höchstgeschwindigkeit 160 km/h
gebaut von April 1958 bis August 1959
Gesamtstückzahl 1974 Wagen

LENKRADSCHLOSS



Lenksäulenhalter mit Schloß	180,a,b,c,190,b	120 460 08 37	C 46 160
Lenksäulenhalter mit Schloß	180,a,b,c,190,b	G 120 460 08 37	C 46 161
Lenksäulenhalter mit Schloß Rechtslenker	180,a,b,c,190,b	120 460 10 37	C 46 162
Lenksäulenhalter mit Schloß	180D,Db,Dc	120 460 20 37	C 46 163
Lenksäulenhalter mit Schloß	180D,Db,Dc	G 120 460 20 37	C 46 164
Lenksäulenhalter mit Schloß	180Db,Dc,190D,Db	121 460 06 37	C 46 165
Lenksäulenhalter mit Schloß	180Db,Dc,190D,Db	G 121 460 06 37	C 46 166
Lenksäulenhalter mit Schloß Rechtslenker	180D,Db,Dc,190D,Db	120 460 21 37	C 46 167
Lenksäulenhalter mit Schloß	220a,219,alle 220S Mod.	180 460 02 37	C 46 168
Lenksäulenhalter mit Schloß	220a,219,alle 220S Mod.	G 180 460 02 37	C 46 169
Lenksäulenhalter mit Schloß Rechtslenker	alle 220S Mod.	180 460 06 37	C 46 170
Zündunterbrecher	alle Ponton Mod.(190SL)	000 462 02 93	C 46 171
Zündunterbrecher	alle Ponton Mod.(190SL)	G 000 462 02 93	C 46 172
Kontaktkappe	alle Ponton Mod.(190SL)	000 462 03 23	C 46 173
Kontaktkappe	alle Ponton Mod.(190SL)	G 000 462 03 23	C 46 174
Kontaktbebestift	alle Ponton Mod.(190SL)	000 462 01 75	C 46 175
Stehbolzen für Kontaktabfestigung	alle Ponton Mod.(190SL)	000 462 02 70	C 46 176
Rundmutter für Kontaktabfestigung	alle Ponton Mod.(190SL)	000 462 00 72	C 46 177
Glühlampe f.Lenkungsschloß M 6V 3W DIN 72601	180		C 46 178
Glühlampe f.Lenkungsschloß M 12V 3W DIN 72601	alle Ponton Mod.(180,190SL)		C 46 179
Spannband für Lenkungsaufhängung	alle Ponton Mod.(190SL)	120 460 02 65	C 46 180
Spannband für Lenkungsaufhängung	alle Ponton Mod.(190SL)	G 120 460 02 65	C 46 181

LENKUNGSZWISCHENHEBEL

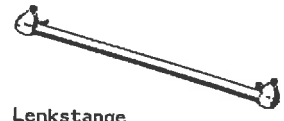
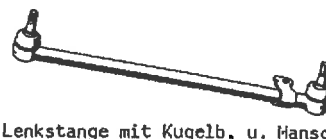
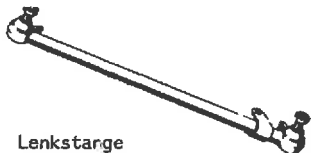

Lenkstange
180,D,Db,Dc
120 460 11 05
C 46 197

Lenkstange mit Kugelbolzen
180a,b,c,Db,Dc,190D,Db,SL
120 460 13 05
C 46 199

Lenkstange mit Kugelb. u. Mansch.
190,b,SL
121 460 15 05
C 46 201

Lenkstange
220a,219,alle 220S Mod.
180 460 04 05
C 46 204

Zapfenlager mit eingepresstem Dichtring	alle Ponton Mod.	120 460 24 38	C 46 182
Zapfenlager mit eingepresstem Dichtring	alle Ponton Mod.	G 120 460 24 38	C 46 183
Zapfenlager mit eingepresstem Dichtring Rechtsle.	alle Ponton Mod.(220a,219)	120 460 25 38	C 46 184
Büchse für Lenkungszwischenhebel	alle Ponton Mod.	120 463 02 50	C 46 185
Simmering A.18x30x7	alle Ponton Mod.		C 46 186
Lenkungszwischenhebel	alle 180 Mod.,alle 190 Mod.	120 460 10 19	C 46 187
Lenkungszwischenhebel	alle 180 Mod.,alle 190 Mod.	G 120 460 10 19	C 46 188
Lenkungszwischenhebel Rechtslenker	alle 180 Mod.,alle 190 Mod.	120 460 11 19	C 46 189
Lenkungszwischenhebel	220a,219,alle 220S Mod.	180 460 02 19	C 46 190
Lenkungszwischenhebel	220a,219,alle 220S Mod.	G 180 460 02 19	C 46 191
Lenkungszwischenhebel Rechtslenker	alle 220S Mod.	180 460 03 19	C 46 192
Verschlußdeckel f.Lenkungszwischenh. an Zapfenlager	alle Ponton Mod.	120 463 02 33	C 46 193
Verschlußdeckel f.Lenkungszwischenh. an Zapfenlager	alle Ponton Mod.	G 120 463 02 33	C 46 194
Sicherungsblech f.Lenkungszwischenh. an Zapfenlager	alle Ponton Mod.	181 994 00 10	C 46 195
Kegelwulstschmierkopf	alle Ponton Mod.		C 46 196
Lenkstange	180,D,Db,Dc	120 460 11 05	C 46 197
Lenkstange	180,D,Db,Dc	G 120 460 11 05	C 46 198
Lenkstange mit Kugelbolzen	180a,b,c,Db,Dc,190D,Db,SL	120 460 13 05	C 46 199
Lenkstange mit Kugelbolzen	180a,b,c,Db,Dc,190D,Db,SL	G 120 460 13 05	C 46 200
Lenkstange mit Kugelbolzen und Manschette	190,b,SL	121 460 15 05	C 46 201
Lenkstange mit Kugelbolzen und Manschette	190,b,SL	G 121 460 15 05	C 46 202
Lenkstange mit Kugelbolzen u.Manschette Rechtsle.	190,b,SL	121 460 16 05	C 46 203
Lenkstange	220a,219,alle 220S Mod.	180 460 04 05	C 46 204
Lenkstange	220a,219,alle 220S Mod.	G 180 460 04 05	C 46 205
Kegelwulstschmierkopf	180,a,D,190,D,SL,220a,219,alle 220S Mod.	120 997 00 88	C 46 206
Abdichtungsdeckel für Lenkstange	180,a,D,190,D,SL,220a,219,alle 220S Mod.	120 338 00 57	C 46 207
Stulpe für Lenkstange	180,a,D,190,D,SL,220a,219,alle 220S Mod.	120 338 01 97	C 46 208
Kronenmutter für Lenkstange	alle Ponton Mod.	120 990 01 55	C 46 209
Manschette für Spurstangengelenk	180a,b,c,Db,Dc,190,b,D,Db,SL	180 338 03 97	C 46 210
Befestigungsring für Manschette	180a,b,c,Db,Dc,alle 190 Mod.,220SE,SA/C,S/Coupe	001 997 11 40	C 46 211

LENKUNGSSTOSSDÄMPFER



Lenkungsstoßdämpfer	alle 180 Mod.,190D,Db,SL	000 463 07 32	C 46 212
Lenkungsstoßdämpfer	alle 180 Mod.,190D,Db,SL	G 000 463 07 32	C 46 213
Lenkungsstoßdämpfer	190,b,SL	G 000 460 04 66	C 46 214
Lenkungsstoßdämpfer	219,alle 220S Mod.	000 460 00 66	C 46 215
Lenkungsstoßdämpfer	219,alle 220S Mod.	G 000 460 00 66	C 46 216
Zugfeder für Manschette	alle Ponton Mod.(220a,219)	121 993 04 10	C 46 217
Sechskantschraube für Lenkungsstoßdämpfer	alle 180 Mod.,alle 190 Mod.	120 990 12 01	C 46 218
Sechskantschraube für Lenkungsstoßdämpfer	alle 180 Mod.,alle 190 Mod.	G 120 990 12 01	C 46 219
Scheibe für Lenkungsstoßdämpfer an Gabelschale	alle Ponton Mod.	120 990 09 40	C 46 220

47 KRAFTSTOFFBEHÄLTER

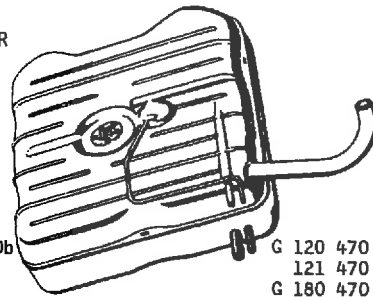

Kraftstoffbehälter Inhalt ca. 56 Ltr.	alle 180 Mod.,190,b,D,Db	G 120 470 30 01	C 47 001
Kraftstoffbehälter Inhalt ca. 64 Ltr.	190SL	121 470 06 01	C 47 002
Kraftstoffbehälter Inhalt ca. 64 Ltr.	220a,220S	G 180 470 08 01	C 47 003
Spezial-Geber mit Kontaktanschluß	alle 180 Mod.,190,b,D,Db,219	120 542 05 04	C 47 004
Spezial-Geber mit Kontaktanschluß	alle 180 Mod.,190,b,D,Db,219	G 120 542 05 04	C 47 005
Tankgerät elektrisch	190SL	000 542 73 17	C 47 006
Tankgerät elektrisch	220SE	000 542 72 17	C 47 006a
Dichtung f. Tankgerät an Kraftstoffbehälter	alle Ponton Mod.	186 471 01 80	C 47 007
Verschlußschraube für Verschluß	alle Ponton Mod.(220a,220SE)	120 470 01 86	C 47 008
Dichtring für Verschlußschraube A 26x34 DIN 7603 Al	alle Ponton Mod.(220SE)		C 47 009
Zwischenstück an Kraftstoffbehälter	180,D	120 471 00 20	C 47 010
Zwischenstück Anschluß M 12x1 an Kraftstoffbehälter	180,D,190	120 471 04 20	C 47 011
Zwischenstück Anschluß M 14x1,5	180D,190SL,220a,219,alle 220S Mod.	180 471 00 20	C 47 012
Gummischlauch für Entlüftungsleitung	alle Ponton Mod.	120 997 11 82	C 47 013
Gummischlauch für Belüftungsleitung	alle Ponton Mod.(190SL)	120 997 13 82	C 47 014
Entlüftungsleitung	alle Ponton Mod.(190SL)	120 470 03 25	C 47 015
Belüftungsleitung	alle Ponton Mod.(190SL,220SA/C,S/Coupe)	120 471 23 15	C 47 016
Verstärkungsblech	alle Ponton Mod.	G 120 471 00 22	C 47 017
Schraube für Sicherungsblech	220SE,SA/C,S/Coupe	120 420 02 27	C 47 017a
Aufsatz für Kraftstoff-Einfüllstutzen	alle Ponton Mod.(190SL,220SA/C,S/Coupe)	120 470 01 21	C 47 018
Aufsatz für Kraftstoff-Einfüllstutzen	alle Ponton Mod.(190SL,220SA/C,S/Coupe)	G 120 470 01 21	C 47 019
Gummischlauch 35x43x78	alle Ponton Mod.(190SL)	120 997 00 82	C 47 020
Gummischlauch für Entlüftungsleitung	alle Ponton Mod.	184 476 00 26	C 47 021
Gummischlauch für Belüftungsleitung	220SE,SA/C,S/Coupe	180 997 13 82	C 47 022
Federklammer für Belüftungsleitung	alle 180 Mod.,190,b,D,Db	120 993 02 25	C 47 023
Manschette-Oberteil f.Kraftstoffbeh.-Einfüllaufsatz	alle Ponton Mod.(190SL)	120 471 03 81	C 47 024
Manschette-Unterteil f.Kraftstoffbeh.-Einf.aufsatz	alle Ponton Mod.(190SL)	120 471 04 81	C 47 025
Manschette für Kraftstoff-Einfüllstutzen	190SL	121 471 00 81	C 47 026
Manschette für Belüftungsleitung	alle Ponton Mod.(190SL)	120 471 02 81	C 47 027
Sieb in Manschette für Belüftungsrohr	alle Ponton Mod.	120 471 06 35	C 47 028
Schraubdeckel f.Kraftstoffeinfüllstutzen	alle Ponton Mod.(190SL)	136 501 00 54	C 47 029
Schraubdeckel, f.Kraftstoffeinf.st., vollverchromt	alle Ponton Mod.(190SL)	136 501 00 54	C 47 029a
Einfüllverschluß mit Belüftung,verschleißbar	190SL	000 471 11 30	C 47 030
Dichtring für Schraubdeckel	alle Ponton Mod.(190SL)	191 997 00 40	C 47 031
Dichtring f.Kraftstoffeinfüllstutzen	190SL	121 471 02 80	C 47 032



Manschette-Oberteil
alle Ponton Mod.(190SL)
120 471 03 81
C 47 024



Manschette-Unterteil
alle Ponton Mod.(190SL)
120 471 04 81
C 47 025



Manschette f.Kraftstoffeinf.st.
190SL
121 471 00 81
C 47 026



Manschette f.Belüftungsleitung
alle Ponton Mod.(190SL)
120 471 02 81
C 47 027



Schraubdeckel
alle Ponton Mod.(190SL)
136 501 00 54
C 47 029



Schraubdeckel,vollverchromt
alle Ponton Mod.(190SL)
136 501 00 54
C 47 029a



Einfüllverschluß m.Belüftung
190SL
000 471 11 30
C 47 030

ELEKTRISCHE KRAFTSTOFFPUMPE

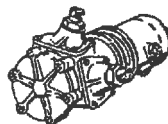

Gummidichtung zw.Pumpengehäuse u.Lagerdeckel	220SE	000 997 91 45	C 47 032a
Doppelstutzen für Anschlußdeckel-Saugseite	220SE	000 997 34 72	C 47 032b
Elastischer Lagerring	220SE	128 478 00 82	C 47 032c
Kraftstoffschlauch	220SE	128 476 09 26	C 47 032d
Kraftstoffschlauch	220SE	128 476 05 26	C 47 032e
Befestigungsschelle für Kraftstoffpumpe	220SE	128 476 06 40	C 47 032f
Schwingmetallpuffer	220SE	128 478 00 83	C 47 032g
Federklammer mit Nase	220SE	001 988 10 78	C 47 032h
Gummitülle für Kraftstoffschlauch durch Wand	220SE	186 997 07 81	C 47 032i
Kraftstoffleitung	220SE	128 470 02 70	C 47 032k
Kraftstoffschlauch	220SE	128 476 06 26	C 47 032l

GESUCHT: Von uns ständig gesucht werden Mercedes-Veteranen; Autos der Modellreihen 170 · 220 (Baujahr 1936–1954), 300 · SL (Baujahr 1952–1963) und 180 · 190 · SL · 220 S (Baujahr 1953–1963) zur Teilverwertung.

Wenn Sie also einen Mercedes-Veteranen besitzen, an dem sich das Restaurieren nicht mehr lohnt, kaufen wir Ihnen diesen Wagen gerne ab.

Außerdem kaufen wir natürlich Neu- u. Gebrauchtteile für obengenannte Typen.

KRAFTSTOFF-DURCHGANGSFILTER



KraftstoffdurchgangsfILTER Anschluß M 12x1	180	000 477 53 01	C 47 033
KraftstoffdurchgangsfILTER	180a,b,c,190,b	000 477 75 01	C 47 034
KraftstoffdurchgangsfILTER	180a,b,c,190,b	G 000 477 75 01	C 47 035
KraftstoffdurchgangsfILTER Anschluß M 14x1,5	180D,Db,Dc,190D,Db	000 477 68 01	C 47 036
KraftstoffdurchgangsfILTER Anschluß M 14x1,5	180D,Db,Dc,190D,Db	G 000 477 68 01	C 47 037
KraftstoffdurchgangsfILTER Anchl.gew.M 14x1,5 auß.	190SL,220a,220S,SA/C,S/Coupe	000 476 06 90	C 47 038
KraftstoffdurchgangsfILTER Anchl.gew.M 14x1,5 auß.	190SL,220a,220S,SA/C,S/Coupe	G 000 476 06 90	C 47 039
KraftstoffdurchgangsfILTER Anchl.gew.Ø 14x1,5 inn.	190SL,220S,SA/C,S/Coupe	000 477 81 01	C 47 040
Dichtung zw. Gehäuse u. Drehschieber	190SL,220a,220S,SA/C,S/Coupe	000 477 05 60	C 47 041
Dichtung zw. Gehäuse u. Drehschieber	190SL,220S,SA/C,S/Coupe	000 477 10 60	C 47 042
Dichtung	180,a,D,Db,Dc,190,D,Db	000 477 19 80	C 47 043
Dichtung	alle Ponton Mod.,(180a,b,c,190b,220SE)	000 447 16 80	C 47 044
Dichtung zw. Gehäuse u. Filterbecher	180a,b,c,190,b,SL,220S,SA/C,S/Coupe	000 477 27 80	C 47 045
Dichtung zw. Gehäuse u. Filtereinsatz	180a,b,c,190,b,SL,220S,SA/C,S/Coupe	000 477 26 80	C 47 046
Filtereinsatz	180	000 477 29 15	C 47 047
Filtereinsatz	180,a,190	000 477 37 15	C 47 048
Filtereinsatz	180D,Db,Dc,190D,Db	000 477 30 15	C 47 049
Filtereinsatz	180,190,SL,220a,219,220S,SA/C,S/Coupe	000 477 36 15	C 47 050
Filtereinsatz Micronic	180a,b,c,190,b,SL,220S,SA/C,S/Coupe	000 477 50 15	C 47 051
Filtereinsatz	180D,Db,Dc,190D,Db	000 477 27 15	C 47 052
Filtereinsatz Zellenfilter	220SE	000 477 52 15	C 47 052a
Dichtring zu Filtereinsatz	220SE	000 477 11 60	C 47 052b
Dichtring	220SE	000 997 10 44	C 47 052c
Sicherungsring für Filtereinsatz	alle Ponton Mod.(180a,b,c,190b,220SE)	000 994 04 37	C 47 053
Feder für Filtereinsatz	180a,b,c,190,b,SL,220S,SA/C,S/Coupe	000 994 08 37	C 47 054
Filterbecher	180	000 477 05 16	C 47 055
Filterbecher	alle Ponton Mod.(180b,c,220SE)	000 477 07 16	C 47 056
Filterbecher	180a,b,c,190,b,SL,220S,SA/C,S/Coupe	000 477 14 16	C 47 057
Drahtbügel	180,D	000 477 09 18	C 47 058
Drahtbügel	180,D	000 477 07 18	C 47 059
Drahtbügel mit Flügelmutter und Glocke	alle Ponton Mod.(180,b,c,D,190b,220SE)	000 477 03 18	C 47 060
Drahtbügel mit Flügelmutter und Glocke	180a,b,c,190,b,SL,220S,SA/C,S/Coupe	000 477 13 18	C 47 061
Tellerscheibe f. KraftstoffdurchgangsfILTER	alle Ponton Mod.(180,D,220a,219,220SE)	000 990 01 48	C 47 062
Steckclipsmutter für KraftstoffdurchgangsfILTER	alle 180 Mod.,190,b,D,Db	000 994 09 45	C 47 063

KRAFTSTOFFLEITUNGEN

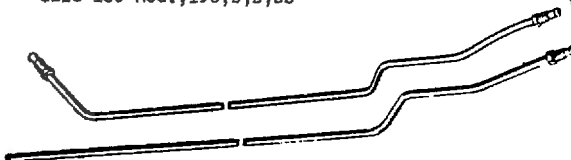

Kraftstoffleitung vom Kraftst.beh. zum Filter	180,D,190	120 470 00 70	C 47 064
Kraftstoffleitung vom Kraftst.beh. zum Filter	180,190	120 470 08 70	C 47 065
Kraftstoffleitung vom Kraftst.beh. zum Filter	180a,b,c,D,Db,Dc,190,b,D,Db	105 470 02 70	C 47 066
Kraftstoffleitung vom Filter zum Halter	180	120 470 01 70	C 47 067
Kraftstoffleitung	190SL	121 470 00 70	C 47 068
Kraftstoffleitung	190SL	121 470 02 70	C 47 069
Kraftstoffleitung normal	220a,220S,SE	180 470 02 70	C 47 070
Kraftstoffleitung	220a,220S,SE	180 470 01 70	C 47 071
Kraftstoffrücklaufleitung	180Db,Dc,190D,Db	121 470 00 72	C 47 072
Kraftstoffrücklaufleitung	180D	120 470 07 70	C 47 073
Befestigungsschelle f.Kraftstoffleitung	190SL	186 995 02 20	C 47 074
Zwischenstück f. Kraftstoffleitung	180,D	120 476 00 25	C 47 075
Biegsamer Schlauch v.Halter-Rahmen z.Kraftst.pumpe	180,D,190,SL,220a,219,220S,SA/C,S/Coupe	136 476 00 26	C 47 076
Kraftstoffschlauch vom Filter zur Zuleitung an Mot.	220S,SA/C,S/Coupe	189 476 00 26	C 47 077
Kraftstoffschlauch vom Kreuzstück zur Rückl.leitung	180Db,Dc,190D,Db	128 476 07 26	C 47 078
Kraftstoffschlauch von Einspritzpumpe zur Rückl.l.	220SE	128 476 07 26	C 47 078a
Kraftstoffschlauch vom Filter zur Kraftstoffp.	180a,b,c,D,alle 190 Mod.	121 476 01 26	C 47 079
Kraftstoffschlauch	220SE	003 997 67 82	C 47 079a
Zwischenstück Anschluß M 12x1	180D	120 471 04 20	C 47 080
Zwischenstück Anschluß M 14x1,5	180D	180 471 00 20	C 47 081
Schutz- und Halteschiene	180,D	G 120 476 02 46	C 47 082
Schutz- und Halteschiene	220a,219,220S,SA/C,S/Coupe	G 180 476 00 46	C 47 083
Befestigungsschelle f.Kraftstoff-u.Bremsleitung	alle Ponton Mod.	180 995 00 22	C 47 084
Schraube mit Sicherungsblech	alle Ponton Mod.	120 420 02 27	C 47 085
Reiter f. Kraftstoff-u.Bremsleitung	180,D,190,SL,219	120 476 01 84	C 47 086
Gummireiter f. Kraftstoff-u.Bremsleitung	alle Ponton Mod.(180,219)	180 476 01 84	C 47 087
Federklammer f. Kraftstoffleitung	180,D,190,SL,219	000 988 49 78	C 47 088
Befestigungsschelle für Bremsleitung	220SE	187 995 00 37	C 47 088a
Gummischlauch 18 mm lang für Bremsleitung	220SE	003 997 73 82	C 47 088b
Befestigungsschelle für Bremsleitung	220SE	128 995 00 42	C 47 088c
Gummireiter für Bremsleitung	220SE	111 476 00 81	C 47 088d
Schlauchstück 28 mm lang f. Kraftstoff-Zuleitung	220SE	002 997 96 82	C 47 088e
Befestigungsschelle f. Kraftstoff- u.Bremsleitung	220SE	153 995 01 20	C 47 088f
Gummitülle f. Stirnwand u. Lagerbock	190SL,220a,alle 220S Mod.	000 997 24 81	C 47 089
Knopf für Betätigungsstange	190SL,220a,alle 220S Mod.	120 302 02 01	C 47 090
Einsatz-Vierkantkägimutter M 8	219	000 990 22 91	C 47 091

49 AUSPUFFTOPF UND LEITUNGEN



AUSPUFFTYP A,D (180,D)

AUSPUFFANLAGE MIT VORSCHALLDÄMPFER

Bild Nr.	Modell	alte E.T.Nr.	neue E.T.Nr.	ggfs. Fgst.Nr.	Ausp.typ	Bestell Nr.
1	180	120 490 17 19	120 490 21 19		A	C 49 001
	180D	120 490 19 19	120 490 23 19		D	C 49 005
4	180	120 491 12 01	120 491 12 01		A,D	C 49 022
	180D	120 491 12 01	120 491 12 01		A,D	C 49 022
5	180	120 490 06 21	120 490 06 21		A,D	C 49 027
	180D	120 490 06 21	120 490 06 21		A,D	C 49 027
6	180	120 491 13 01	121 491 11 01		A,D	C 49 033
	180D	120 491 13 01	121 491 11 01		A,D	C 49 033

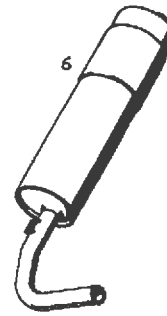

AUSPUFFTYP B (180,Db,Dc,190D,Db)

AUSPUFFANLAGE OHNE VORSCHALLDÄMPFER

Bild Nr.	Modell	alte E.T.Nr.	neue E.T.Nr.	ggfs. Fgst.Nr.	Ausp.typ	Bestell Nr.
1	180	120 490 17 19	120 490 21 19		B	C 49 001
	180Db	121 490 20 20	120 490 21 19	ab 024677	B	C 49 001
	180Dc	121 490 20 20	120 490 21 19	ab 024677	B	C 49 001
	190D	121 490 20 20	120 490 21 19		B	C 49 001
5	190Db	121 490 20 20	120 490 21 19		B	C 49 001
	180	120 490 06 21	120 490 07 21		B	C 49 028
	180D	120 490 06 21	120 490 07 21		B	C 49 028
	180Db	120 490 07 21	120 490 07 21	bis 024676	B	C 49 028
	180Dc	120 490 07 21	120 490 07 21	bis 024676	B	C 49 028
	180Db	120 490 07 21	120 490 07 21	ab 024677	B	C 49 028
	180Dc	120 490 07 21	120 490 07 21	ab 024677	B	C 49 028
	190D	120 490 07 21	120 490 07 21		B	C 49 028
	190Db	120 490 07 21	120 490 07 21		B	C 49 028
	6	180	120 491 13 01	121 491 11 01		B
180D		120 491 13 01	121 491 11 01		B	C 49 033
180Db		121 491 07 01	121 491 11 01	bis 024676	B	C 49 033
180Dc		121 491 07 01	121 491 11 01	bis 024676	B	C 49 033
180Db		121 491 07 01	121 491 11 01	ab 024677	B	C 49 033
180Dc		121 491 07 01	121 491 11 01	ab 024677	B	C 49 033
190D		121 491 07 01	121 491 11 01		B	C 49 033
190Db		121 491 07 07	121 491 11 01		B	C 49 033

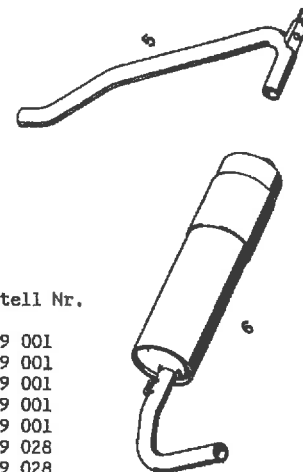

AUSPUFFTYP C (180A,B,C)

AUSPUFFANLAGE OHNE VORSCHALLDÄMPFER

Bild Nr.	Modell	alte E.T.Nr.	neue E.T.Nr.	ggfs. Fgst.Nr.	Ausp.typ	Bestell Nr.
1	180a	121 490 04 20	121 490 21 20		C	C 49 003
	180b	121 490 04 20	121 490 21 20		C	C 49 003
	180c	121 490 04 20	121 490 21 20		C	C 49 003
5	180a	120 490 07 21	120 490 07 21		C	C 49 028
	180b	120 490 07 21	120 490 07 21		C	C 49 028
	180c	120 490 07 21	120 490 07 21		C	C 49 028
6	180a	121 491 07 01	121 491 11 01		C	C 49 033
	180b	121 491 07 01	121 491 11 01		C	C 49 033
	180c	121 491 07 01	121 491 11 01		C	C 49 033

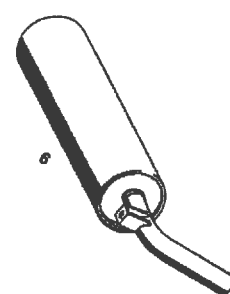



AUSPUFFTYP E (180D,Db,Dc)

AUSPUFFANLAGE OHNE VORSCHALLDÄMPFER

Bild Nr.	Modell	alte E.T.Nr.	neue E.T.Nr.	ggfs. Fgst.Nr.	Ausp.typ	Bestell Nr.
1	180D	120 490 19 19	120 490 23 19		E	C 49 005
	180Db	120 490 19 19	120 490 23 19	bis 024676	E	C 49 005
	180Dc	120 490 19 19	120 490 23 19	bis 024676	E	C 49 005
5	180D	120 490 06 21	120 490 07 21		E	C 49 028
	180Db	120 490 07 21	120 490 07 21	bis 024676	E	C 49 028
	180Dc	120 490 07 21	120 490 07 21	bis 024676	E	C 49 028
6	180D	120 491 13 01	121 491 11 01		E	C 49 033
	180Db	121 491 07 01	121 491 11 01		E	C 49 033
	180Dc	121 491 07 01	121 491 11 01		E	C 49 033

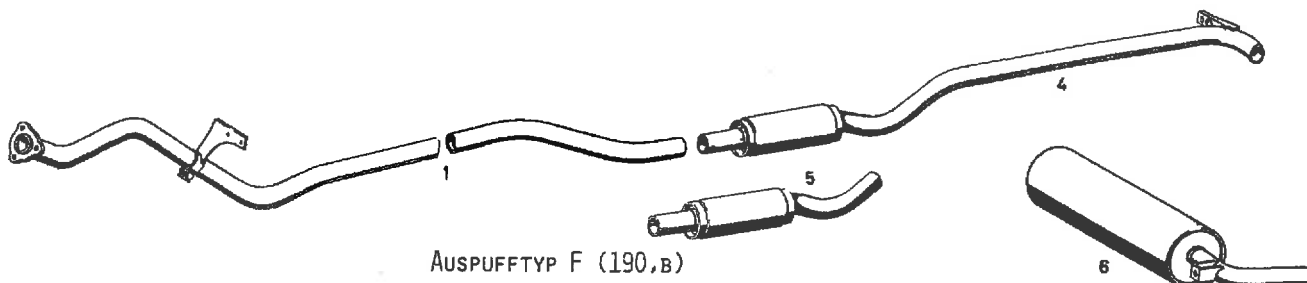

AUSPUFFTYP F (190,B)

AUSPUFFANLAGE MIT VORSCHALLDÄMPFER

Bild Nr.	Modell	alte E.T.Nr.	neue E.T.Nr.	ggfs. Fgst.Nr.	Ausp.typ	Bestell Nr.
1	190	121 490 04 20	121 490 21 20		F	C 49 003
	190b	121 490 04 20	121 490 21 20		F	C 49 003
5	190	121 491 05/06 01	121 491 05/06 01		F	C 49 023
	190b	121 491 05/05 01	121 491 05/06 01		F	C 49 023
4	190	121 490 08 15	121 490 08 15		F	C 49 029
	190b	121 490 08 15	121 490 08 15		F	C 49 029

AUSPUFFANLAGE OHNE VORSCHALLDÄMPFER (Teil Nr. 4 ohne Vorschalldämpfer entspricht Nr. 4")

Bild Nr.	Modell	alte E.T.Nr.	neue E.T.Nr.	ggfs. Fgst.Nr.	Ausp.typ	Bestell Nr.
4"	190	121 490 09 15	121 490 09 15		F	C 49 030
	190b	121 490 09 15	121 490 09 15		F	C 49 030
6	190	180 491 05/06 01	180 491 08 01		F	C 49 034
	190b	180 491 05/06 01	180 491 08 01		F	C 49 034

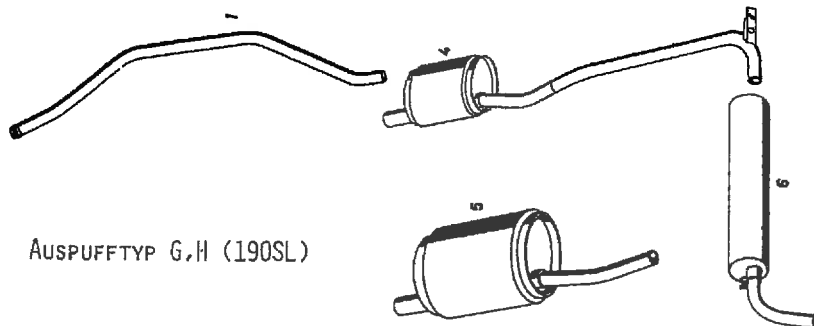

AUSPUFFTYP G,H (190SL)

AUSPUFFANLAGE MIT VORSCHALLDÄMPFER

Bild Nr.	Modell	alte E.T.Nr.	neue E.T.Nr.	ggfs. Fgst.Nr.	Ausp.typ	Bestell Nr.
1	190SL	121 490 03 20	121 490 03 20	bis 6503209	G	C 49 008
		121 490 06 20	121 490 06 20	ab 6503210	H	C 49 009
5	190SL	121 491 02 01	121 490 02 15		G,H	C 49 024
4	190SL	121 491 02 15	121 490 02 15		G,H	C 49 031
6	190SL	121 491 03 01	180 491 08 01		G,H	C 49 034

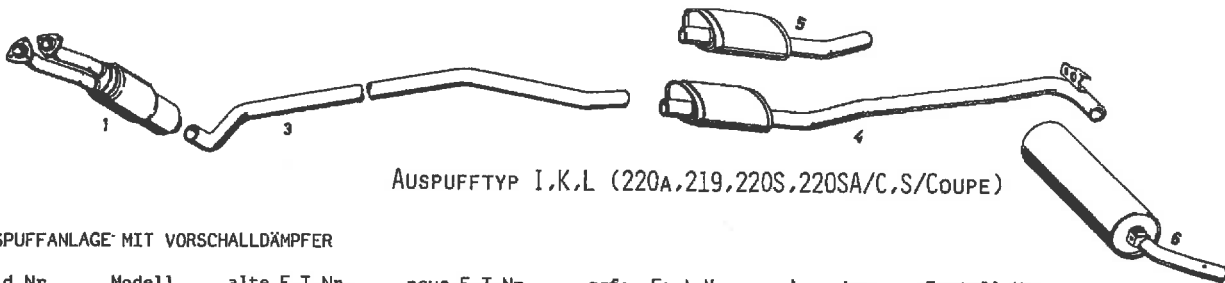

AUSPUFFTYP I,K,L (220A,219,220S,220SA/C,S/COUPE)

AUSPUFFANLAGE MIT VORSCHALLDÄMPFER

Bild Nr.	Modell	alte E.T.Nr.	neue E.T.Nr.	ggfs. Fgst.Nr.	Ausp.typ	Bestell Nr.
1	220a	180 490 02 20	180 490 02 20		I,K,L	C 49 010
	219	180 490 02 20	180 490 02 20		I,K,L	C 49 010
	220S	180 490 02 20	180 490 02 20		I,K,L	C 49 010
	220SA/C	180 490 02 20	180 490 02 20		I,K,L	C 49 010
	220S/Coupe	180 490 02 20	180 490 02 20		I,K,L	C 49 010
3	220a	180 492 00 02	180 492 00 02		I	C 49 019
	219	105 492 00 02	105 492 00 02		K	C 49 021
	220S	180 492 00 02	180 492 00 02		I	C 49 019
	220SA/C	180 492 03 02	180 492 03 02		L	C 49 020
	220S/Coupe	180 492 03 02	180 492 03 02		L	C 49 020
5	220a	180 491 04 01	121 490 02 15		I,K,L	C 49 025
	219	105 491 00 01	121 490 02 15		I,K,L	C 49 026
	220S	121 491 02 01	121 490 02 15		I,K,L	C 49 024
	220SA/C	121 491 02 01	121 490 02 15		I,K,L	C 49 024
	220S/Coupe	121 491 02 01	121 490 02 15		I,K,L	C 49 024
4	220a	180 490 04 15	121 490 02 15		I,K,L	C 49 031
	219	105 490 06 15	121 490 02 15		I,K,L	C 49 031
	220S	180 490 04 15	121 490 02 15		I,K,L	C 49 031
	220SA/C	180 490 04 15	121 490 02 15		I,K,L	C 49 031
	220S/Coupe	180 490 04 15	121 490 02 15		I,K,L	C 49 031
6	220a	180 491 02 01	180 491 08 01		I,K,L	C 49 034
	219	180 491 07 01	180 491 08 01		I,K,L	C 49 034
	220S	180 491 05 01	180 491 08 01		I,K,L	C 49 034
	220SA/C	180 491 05 01	180 491 08 01		I,K,L	C 49 034
	220S/Coupe	180 491 05 01	180 491 08 01		I,K,L	C 49 034

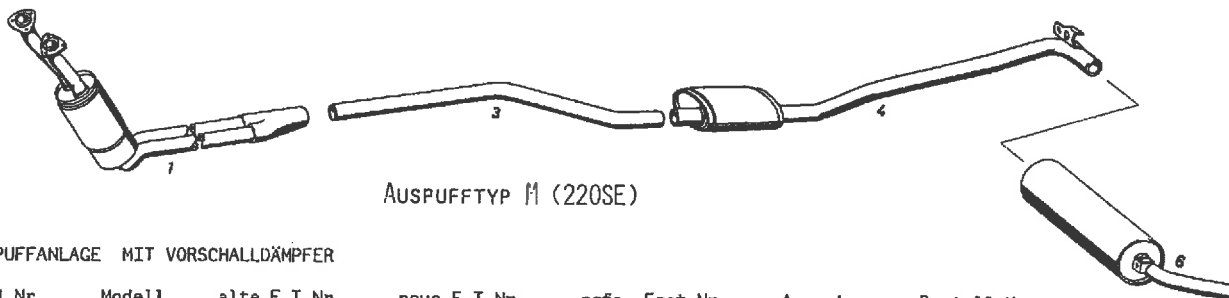

AUSPUFFTYP M (220SE)

AUSPUFFANLAGE MIT VORSCHALLDÄMPFER

Bild Nr.	Modell	alte E.T.Nr.	neue E.T.Nr.	ggfs. Fgst.Nr.	Ausp.typ	Bestell Nr.
1	220SE	128 490 07 20	128 490 07 20		M	C 49 010a
3	220SE	128 492 05 05	128 492 05 05		M	C 49 021a
4	220SE	121 490 02 15	121 490 02 15		M	C 49 031
6	220SE	180 491 05 01	180 491 08 01		M	C 49 034



Flansch f. Auspuffrohr
alle 180 Mod., 190, b, D, Db
181 492 00 11
C 49 011



Dreilochflansch
190SL
121 142 04 15
C 49 014



Dichtring f. vord. Ausp. r. an A.p.kr.
180, D, 220a, 219, 220S, SA/C, S/COUPE
153 492 01 81
C 49 035



Dichtring f. Ausp. r. an A.p.kr.
180a, b, c, Db, Dc, alle 190 M., 220SE
121 492 01 80
C 49 036



Dichtring f. vord. Ausp. r.
190SL
188 492 00 81
C 49 037



Rohrschelle für Vorschalldämpfer
alle 180 Mod., 190, b, D, Db
120 491 02 40
C 49 042



Rohrschelle f. mittl. Ausp. rohraufh.
190, b, SL, 220a, 219, alle 220S Mod.
121 492 00 40
C 49 043



Gummipuffer an Aufbau-Boden unt.
alle Ponton Mod.
120 987 00 39
C 49 061



Reparatursatz f. Ausp. aufhängung
alle Ponton Mod.
309 586 00 49
C 49 068a



Gummidämpfungsplatte
alle Ponton Mod.
120 492 04 82
C 49 062

49 AUSPUFFTOPF UND LEITUNGEN

AUSPUFFROHR VORNE



Auspuffrohr vorn ohne Vorschalldämpfer	180,Db,Dc,190D,Db	120 490 17 19	C 49 001
Auspuffrohr vorn ohne Vorschalldämpfer Rechtslenker	180	120 490 18 19	C 49 002
Auspuffrohr vorn	180a,b,c,190,b	121 490 04 20	C 49 003
Auspuffrohr vorn Rechtslenker	180a,b,c,190,b	121 490 17 20	C 49 004
Auspuffrohr vorn ohne Vorschalldämpfer	180D,Db,Dc	120 490 19 19	C 49 005
Auspuffrohr vorn ohne Vorschalldämpfer Rechtslenker	180D,Db,Dc	120 490 20 19	C 49 006
Auspuffrohr vorn ohne Vorschalldämpfer Rechtslenker	180Db,Dc,190D,Db	121 490 09 20	C 49 007
Auspuffrohr vorn	190SL	121 490 03 20	C 49 008
Auspuffrohr vorn	190SL	121 490 06 20	C 49 009
Auspuffrohr vorn mit Vorschalldämpfer	220a,219,220S,SA/C,S/Coupe	180 490 02 20	C 49 010
Auspuffrohr vorn mit Vorschalldämpfer	220SE	128 490 07 20	C 49 010a
Flansch für Auspuffrohr	alle 180 Mod.,190,b,D,Db	181 492 00 11	C 49 011
Flansch für Auspuffrohr	alle 180 Mod.,190,b,D,Db	G 181 492 00 11	C 49 012
Dreilochflansch	190SL	121 142 03 15	C 49 013
Dreilochflansch	190SL	121 142 04 15	C 49 014
Halter	180	120 490 05 35	C 49 015
Halter Rechtslenker	180,D,Db,Dc	120 490 08 35	C 49 016
Halter für Auspuffrohr vorn	180a,b,c,190,b,D,Db	121 490 08 35	C 49 017
Halter für Auspuffrohr vorn	180a,b,c,190,b,D,Db	G 121 490 08 35	C 49 018

AUSPUFFROHR- MITTE



Mittleres Auspuffrohr	220a,220S	180 492 00 02	C 49 019
Mittleres Auspuffrohr	220SA/C,S/Coupe	180 492 03 02	C 49 020
Mittleres Auspuffrohr	219	105 492 00 02	C 49 021
Mittleres Auspuffrohr	220SE	128 492 05 05	C 49 021a

VORSCHALLDÄMPFER UND AUSPUFFLEITUNG HINTEN



Vorschalldämpfer f.Steckverbindung vorn	180,D	120 491 12 01	C 49 022
Vorschalldämpfer	190,b	121 491 05 01	C 49 023
Mittlerer Schalldämpfer	190SL,220a,219,alle 220S Mod.	121 491 02 01	C 49 024
Mittlerer Schalldämpfer	220a,220SE	180 491 04 01	C 49 025
Mittlerer Schalldämpfer	219	105 491 00 01	C 49 026
Auspuffrohr hinten Vorschalldämpfer-Version	180,D	120 490 06 21	C 49 027
Auspuffleitung hinten	alle 180 Mod.,190D,Db	120 490 07 21	C 49 028
Auspuffleitung hinten mit Vorschalldämpfer	190,b	121 490 08 15	C 49 029
Auspuffrohr hinten ohne Vorschalldämpfer	190,b	121 490 09 15	C 49 030
Auspuffleitung hinten mit mittlerem Auspufftopf	190SL,220a,219,alle 220S Mod.	121 490 02 15	C 49 031
Auspuffleitung hinten mit Anschlußstück	190SL,220a,219,alle 220S Mod.	180 490 07 15	C 49 032

AUSPUFFTOPF HINTEN



Auspufftopf hinten	alle 180 Mod.,190D,Db	120 491 13 01	C 49 033
Auspufftopf hinten	190,b,SL,220a,219,alle 220S Mod.	180 491 05 01	C 49 034

DICHTRING,ROHRSCHELLE UND AUSPUFFBEFESTIGUNG



Dichtring f.vorderes Auspuffrohr an Auspuffkrümmer	180,D,220a,219,220S,SA/C,S/Coupe	153 492 01 81	C 49 035
Dichtring f. Auspuffrohr an Auspuffkrümmer	180a,b,c,Db,Dc,alle 190 Mod.,220SE	121 492 01 80	C 49 036
Dichtring f.vorderes Auspuffrohr an Auspuffkrümmer	190SL	188 492 00 81	C 49 037
Sechskantschraube f.vorderes Auspuffrohr M 8x50	220a,219,alle 220S Mod.		C 49 038

Sechskantschraube f.vorderes Auspuffrohr M 8x55	alle 180 Mod.,alle 190 Mod.,220a	C 49 039
Sechskantschraube f.vorderes Auspuffrohr M 8x60	190SL	C 49 040
Sechskantmutter f.vord. Ausp.rohr an Ausp.krümmer	alle Ponton Mod.	C 49 041
Rohrschelle f. Vorschalldämpfer	alle 180 Mod.,190,b,D,Db	C 49 042
Rohrschelle f.mittl.Auspuffrohraufhängung	120 491 02 40	C 49 043
Sechskantschraube f. Steckverbindung Ausp.rohr hi.	190,b,SL,220a,219,alle 220S Mod.	C 49 044
Sechskantschraube f.mittl. Auspuffrohraufhängung	alle 180 Mod.,190,b,D,Db	C 49 045
Befestigungswinkel f. vord. Ausp.aufh.an Vorsch.d.	190,b,SL,220a,219,alle 220S Mod.	C 49 046
Befestigungswinkel f. vord. Ausp.aufh.an Vorsch.d.	alle Ponton Mod.	C 49 047
Träger f. Auspuffrohr-Aufhängung vorn	alle Ponton Mod.	C 49 048
Träger f. Auspuffrohr-Aufhängung vorn	180,D,Db,Dc	C 49 049
Träger f. vord. Auspuffrohr Rechtslenker	180,D,Db,Dc	C 49 050
Träger f. Auspuffrohr-Aufhängung vorn	180a,b,c,Db,Dc,190,b,D,Db,220a	C 49 051
Träger f. Auspuffrohr-Aufhängung vorn	180a,b,c,Db,Dc,190,b,D,Db,220a	C 49 052
Träger f. Auspuffrohr-Aufhängung vorn	alle 220S Mod.	C 49 053
Träger f. Auspuffrohr-Aufhängung vorn	alle 220S Mod.	C 49 054
Befestigungswinkel f.Ausp.aufh. an Vorschalldämpfer	alle Ponton Mod.	C 49 055
Befestigungswinkel f.Ausp.aufh. an Vorschalldämpfer	alle Ponton Mod.	C 49 056
Gummischeibe für Träger Bef.platte an Kupplungsgeh.	180a,b,c,Db,Dc,190,b,D,Db	C 49 057
Tellerscheibe für Träger Bef.platte an Kupplungsgeh.	180a,b,c,Db,Dc,190,b,D,Db	C 49 058
Hülse für Träger Bef.platte an Kupplungsgeh.	180a,b,c,Db,Dc,190,b,D,Db	C 49 059
Sechskantschraube für Träger Bef.platte an K.geh.	180a,b,c,Db,Dc,190,b,D,Db	C 49 060
Gummipuffer an Aufbau-Boden unten	alle Ponton Mod.	C 49 061
Gummidämpfungsplatte für Auspuffaufhängung	alle Ponton Mod.	C 49 062
Klemmplatte für Auspuffaufhängung	alle Ponton Mod.	C 49 063
Abstandrohr für Auspuffaufhängung	alle Ponton Mod.	C 49 064
Isolierscheibe für Auspuffaufhängung	alle Ponton Mod.	C 49 065
Sechskantschraube für Auspuffaufhängung M 8x40	alle Ponton Mod.	C 49 066
Sechskantschraube für Auspuffaufhängung M 8x45	alle Ponton Mod.	C 49 067
Sechskantschraube für Auspuffaufhängung M 8x50	alle Ponton Mod.(alle 220S Mod.)	C 49 068
Reparatursatz für Auspuffaufhängung	alle Ponton Mod.	C 49 068a
Tellerscheibe für Abschirmblech an Radlaufblech	alle 220S Mod.	C 49 069
Steckclipsmutter f.Abschirmblech an Radlaufblech	alle 220S Mod.	C 49 070

AUSPUFFÜBERROHRBLENDE



Auspuff-Überrohrblende verchromt	180a,b,c,Db,Dc	120 492 00 14	C 49 071
Auspuff-Überrohrblende verchromt	180b,c,Db,Dc	000 492 06 14	C 49 072
Auspuff-Überrohrblende verchromt	190,b,alle 220S Mod.	180 492 02 14	C 49 073
Auspuff-Überrohrblende verchromt	190SL	121 492 00 14	C 49 074
Auspuff-Überrohrblende verchromt	220a,219	180 492 00 14	C 49 075

50 KÜHLER

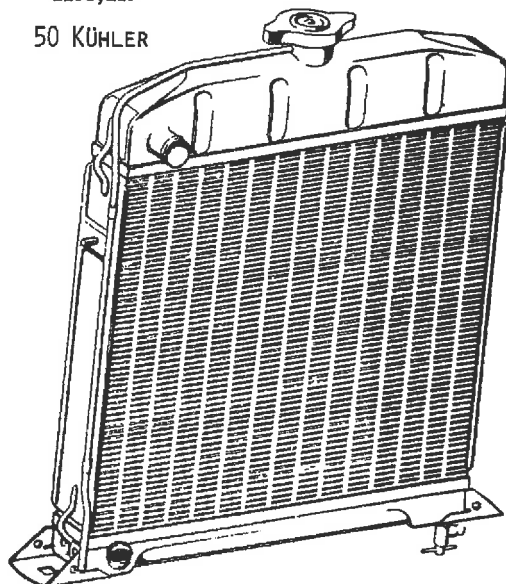

KÜHLER

Kühler	180,D,Db,Dc	120 500 05 02	C 50 001
Kühler	180,D,Db,Dc	G 120 500 05 02	C 50 002
Kühler bis Fgst. 7503851 ab Fgst. 7503913-7504014	180a,190,b	121 500 03 03	C 50 003
Kühler	180a,190,b	G 121 500 03 03	C 50 004
Kühler ab Fgst. 7504227	180a,b,c,Db,Dc,190D,Db	121 500 05 03	C 50 005
Kühler	180a,b,c,Db,Dc,190D,Db	G 121 500 05 03	C 50 006
Kühler	190SL	121 500 02 03	C 50 007
Kühler	220a	G 180 500 01 03	C 50 008
Kühler	219,alle 220S Mod.	180 500 03 03	C 50 009
Kühler	219,alle 220S Mod.	G 180 500 03 03	C 50 010
Ablaßventil	alle Ponton Mod.	000 501 00 65	C 50 011
Kühlerverschlußdeckel	180,b,c,D,Db,Dc,220a	G 120 500 00 06	C 50 012
Kühlerverschlußdeckel mit Überdruckventil	180a,alle 190 Mod.,219,alle 220S Mod.	186 501 01 15	C 50 013
Kühlerverschlußdeckel mit Überdruckventil	180a,alle 190 Mod.,219,alle 220S Mod.	G 186 501 01 15	C 50 014
Plattentventil	alle Ponton Mod.	000 500 05 40	C 50 015
Dichtung	alle Ponton Mod.	000 501 01 81	C 50 016



KÜHLERBEFESTIGUNG

Gummischeibe 11mm Vierkantloch	alle Ponton Mod.	120 504 01 82	C 50 017
Befestigungsschraube	alle Ponton Mod.(219)	120 500 00 85	C 50 018

Befestigungsschraube	180,D,Db,Dc	120 500 01 85	C 50 019
Abstandrohr f. Kühlerbefestigung	180,D,Db,Dc	G 120 504 01 53	C 50 020
Blattfeder f.obere Kühlerbefestigung	180,D,190SL,220a,219,alle 220S Mod.	120 504 01 40	C 50 021
Blattfeder links f.Kühlerbefestigung oben	180a,190,b	121 504 04 40	C 50 022
Blattfeder rechts f.Kühlerbefestigung oben	180a,190,b	121 504 05 40	C 50 023
Blattfeder links f.Kühlerbefestigung oben	180a,b,c,Db,Dc,190D,Db	121 504 06 40	C 50 024
Blattfeder rechts f.Kühlerbefestigung oben	180a,b,c,Db,Dc,190D,Db	121 504 07 40	C 50 025
Beilage f.Blattfeder	alle Ponton Mod.	120 504 00 84	C 50 026

KÜHLWASSERSCHLAUCH



Gummischlauch Ø 28 mm f.Kühler an Thermostat	180,Db,Dc		C 50 027
Gummischlauch Ø 28 mm mit Ausbuchtung	180D,Db,Dc	120 997 02 82	C 50 028
Schlauchschele f. Wasserschlauch Ø 28 mm	180,D,Db,Dc		C 50 029
Gummischlauch Ø 32 mm f.Kühler an Thermostat	alle Ponton Mod.(180,D,Db,Dc)		C 50 030
Gummischlauch Ø 32 mm mit Ausbuchtung	180Db,Dc,190D,Db	121 501 01 82	C 50 031
Schlauchschele f. Wasserschlauch Ø 32 mm	alle Ponton Mod.(180,D)		C 50 032
Gummischlauch Ø 38 mm f. K.w.leitung unten	alle Ponton Mod.(180,D)		C 50 033
Schlauchschele f. Wasserschlauch Ø 38 mm	alle Ponton Mod.(180,D)		C 50 034
Gummischlauch Ø 12 mm	180,a,D,190,SL,220a,219,alle 220S Mod.		C 50 035
Schlauchschele f.Wasserschlauch Ø 12 mm	180,a,D,190,SL,220a,219,alle 220S Mod.		C 50 036

KÜHLWASSERREGLER



Kühlwasserregler	180,D	181 203 00 75	C 50 037
Kühlwasserregler Öffnungstemperatur 80 C.	180,D	181 203 01 75	C 50 038
Kühlwasserregler vollständig wahlweise	180a,190,D,219,alle 220S Mod.	000 203 65 75	C 50 039
Kühlwasserregler vollständig wahlweise	180a,190,alle 220S Mod.	000 203 75 75	C 50 040
Kühlwasserregler	180Db,Dc	001 203 19 75	C 50 041
Kühlwasserregler	180b,c,Db,Dc,190b,D,Db,220SE	001 203 08 75	C 50 042
Kühlwasserregler	220a	000 203 38 75	C 50 043

KÜHLWASSERLEITUNG



Kühlwasserleitung unten vom Kühler zum Motor	180,D	181 200 01 53	C 50 044
Kühlwasserleitung unten vom Kühler zum Motor	180,D	G 181 200 01 53	C 50 045
Verteilerrohr f.Kühlwasserrücklauf u.Heizung	180a	121 500 00 91	C 50 046
Verteilerrohr f.Kühlwasserrücklauf u.Heizung	180a,190	121 500 11 91	C 50 047
Verteilerrohr f.Kühlwasserrücklauf u.Heizung	180a,190	G 121 500 11 91	C 50 048
Verteilerrohr f.Kühlw.r.l.,Heizung u.Kurzschl.leit.	180a,190	121 500 13 91	C 50 049
Verteilerrohr f.Kühlwasserrücklauf u.Heizung R.L.	190	121 500 03 91	C 50 050
Verteilerrohr vom Kühler zur Wasserpumpe	180b,c,Db,Dc,190b,D,Db	121 500 14 91	C 50 051
Verteilerrohr vom Kühler zur Wasserpumpe	180b,c,Db,Dc,190b,D,Db	G 121 500 14 91	C 50 052
Verteilerrohr vom Kühler zur Wasserpumpe R.L.	180b,c,Db,Dc,190b,D,Db	121 500 15 91	C 50 053
Rohr für Kurzschlußleitung	220SE	128 501 01 24	C 50 053a
Rohrkrümmer zw.Kühlw.regler u. Verteilerrohr	180b,c,Db,Dc,190b,D,Db	121 501 00 56	C 50 054
Rohrkrümmer zw.Kühlw.regler u. Verteilerrohr	180b,c,Db,Dc,190b,D,Db	G 121 501 00 56	C 50 055
Rohrkrümmer zw.Kühlw.regler u. Verteilerrohr R.L.	180b,c,Db,Dc,190b,D,Db	121 501 01 56	C 50 056
Verteilerrohr	190SL	121 500 01 91	C 50 057
Verteilerrohr f. Kühlwasserrücklauf u.Heizung	220a,219,alle 220S Mod.	G 180 500 00 91	C 50 058
Verteilerrohr f. Kühl.r.l.,Heizung u.Kurzschl.leit.	alle 220S Mod.	G 180 500 01 91	C 50 059

KÜHLERJALOUSIE

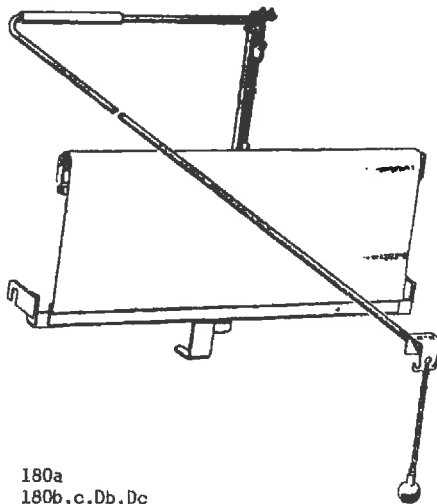

Kühler-Abdeckung	180a	G 000 505 27 01	C 50 060
Kühler-Abdeckung	180b,c,Db,Dc	G 000 505 36 01	C 50 061
Kühler-Abdeckung	190,b	G 000 505 26 01	C 50 062
Kühler-Abdeckung	219,alle 220S Mod.	G 000 505 20 01	C 50 063
Patentgliederkette	180b,c,Db,Dc	000 505 04 09	C 50 064

52 UNTERSCHUTZ

UNTERSCHUTZ

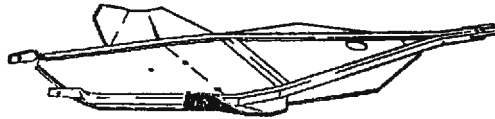

Manschette f. Abdicht. d. Kuppl.-Ausrückgabel	180,D	120 254 00 97	C 52 001
Dichtungshalter f. Abdicht. d. Kuppl.-Ausrückgabel	180,D	120 254 00 58	C 52 002
Unterschutzblech für Fußhebelwerk	180,D	120 524 11 33	C 52 003
Scheibe für Unterschutzz am Rahmen-Fahrgestell	180,D	000 984 11 55	C 52 004
Vorderer Gleitschutz ohne Abschleppbügel	alle 180 Mod., 190,b	G 121 330 03 83	C 52 005
Vorderer Gleitschutz ohne Abschleppbügel	alle 220S Mod.	G 180 330 00 83	C 52 006
Befestigungsglasche f. vorderen Gleitschutz an Fahrs.	alle Ponton Mod. (190D, Db, 220a, 219)	180 331 00 75	C 52 007
Befestigungsglasche f. vorderen Gleitschutz an Fahrs.	alle Ponton Mod. (190D, Db, 220a, 219)	G 180 331 00 75	C 52 008
Befestigungsglasche f. seittl. Verschl. d. an Fahrschem.	alle Ponton Mod. (190D, Db, 220a, 219)	120 331 01 75	C 52 009
Befestigungsglasche f. seittl. Verschl. d. an Fahrschem.	alle Ponton Mod. (190D, Db, 220a, 219)	G 120 331 01 75	C 52 010
Abdeckblech links für Unterschutz	alle 180 Mod., 190,b, SL	G 120 524 12 33	C 52 011
Abdeckblech links für Unterschutz	alle 220S Mod.	G 180 524 04 33	C 52 012
Abdeckblech rechts für Unterschutz	alle 180 Mod., 190,b, SL	G 120 524 13 33	C 52 013
Abdeckblech rechts für Unterschutz	alle 220S Mod.	G 180 524 03 33	C 52 014
Unterschutz für Hauptbremszylinder	alle 180 Mod., 190SL	G 120 430 00 62	C 52 015
Unterschutz für Hauptbremszylinder 4 Punkt Mot.1.	190,b, SL	G 121 430 00 62	C 52 016
Unterschutz für Hauptbremszylinder	alle 220S Mod.	G 180 431 02 62	C 52 017
Unterschutz für Zweigelenk-Hinterachse	180,D	G 180 350 04 83	C 52 018
Unterschutz für Eingelenk-Hinterachse	alle Ponton Mod. (190D, Db, 220a, 219)	G 180 350 03 83	C 52 019
Gummipuffer	alle Ponton Mod. (190D, Db, 220a, 219)	000 987 65 40	C 52 020
Träger hinten f. Unterschutz-Hinterachsgehäuse	180, a, D, 190, SL, 220S, SA/C, S/Coupe	G 180 351 12 40	C 52 021
Träger hinten f. Unterschutz-Hinterachse	180a, b, c, Db, Dc, 190, b, SL, alle 220S Mod.	G 180 351 15 40	C 52 022
Unterschutz-Mitte f. Kupplung und Getriebe	alle 180 Mod.	120 520 01 75	C 52 023
Unterschutz-Mitte f. Kupplung und Getriebe	190,b	G 121 520 09 75	C 52 024
Unterschutz-Mitte f. Kupplung und Getriebe	alle 220S Mod.	G 180 520 05 75	C 52 025
Unterschutzblech f. Schubstrebenbefestigung	alle Ponton Mod. (190D, Db, 220a, 219)	G 120 350 04 83	C 52 026

ZUGHAKEN



Zughaken vorn und hinten	alle 180 Mod., 190,b, alle 220S Mod.	G 136 310 00 08	C 52 027
Gummischlauch f. Zughaken vorn und hinten	alle 180 Mod., 190,b, alle 220S Mod.	000 997 41 82	C 52 028
Konsole vorn links	alle 180 Mod., 190,b	G 120 310 00 63	C 52 029
Konsole vorn rechts	alle 180 Mod., 190,b	G 120 310 01 63	C 52 030
Konsole hinten	180, a, D, 190, 220S, SA/C, S/Coupe	G 120 310 02 63	C 52 031
Versteifungswinkel links f. Zughaken hinten	180, a, D, 190, 220S, SA/C, S/Coupe	G 120 310 01 57	C 52 032
Versteifungswinkel rechts f. Zughaken hinten	180, a, D, 190, 220S, SA/C, S/Coupe	G 120 310 02 57	C 52 033
Konsole hinten links f. Zughaken hinten	180a, b, c, Db, Dc, 190, b, alle 220S Mod.	G 120 310 03 63	C 52 034
Konsole hinten rechts f. Zughaken hinten	180a, b, c, Db, Dc, 190, b, alle 220S Mod.	120 310 04 63	C 52 035
Konsole hinten rechts f. Zughaken hinten	180a, b, c, Db, Dc, 190, b, alle 220S Mod.	G 120 310 04 63	C 52 036
Strebe für Konsole hinten an Aufbau-Boden	180a, b, c, Db, Dc, 190, b, alle 220S Mod.	G 120 315 04 04	C 52 037



54 ELEKTRISCHE AUSRÜSTUNG UND INSTRUMENTE

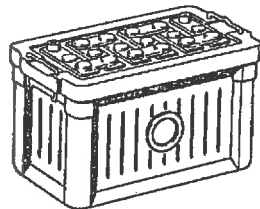

BATTERIE UND ANLASSERLEITUNG

Batterie 6 V 84 Ah	180	000 541 45 01	C 54 001
Batterie 12V 56 Ah	180a,b,c,190,b,SL,220a,219,220S,SA/C,S/Coupe	000 541 46 01	C 54 002
Batterie 12V 60 Ah	220SE	000 541 58 01	C 54 003
Batterie 12V 84 Ah	180D,Db,Dc,190D,Db	000 541 48 01	C 54 004
Befestigungsrahmen für Batterie	180	G 120 540 04 23	C 54 005
Befestigungsrahmen für Batterie	180a,b,c,190,b,SL,219,alle 220S Mod.	121 540 01 23	C 54 006
Befestigungsrahmen für Batterie	180a,b,c,190,b,SL,219,alle 220S Mod.	G 121 540 01 23	C 54 007
Befestigungsrahmen	180D,Db,Dc,190D,Db	120 540 03 23	C 54 008
Befestigungsrahmen	180D,Db,Dc,190D,Db	G 120 540 03 23	C 54 009
Befestigungsrahmen für Batterie	220a	G 180 540 01 23	C 54 010
Spannschraube für Batteriebefestigung	alle Ponton Mod.	120 541 01 24	C 54 011
Spannschraube für Batteriebefestigung	alle Ponton Mod.	G 120 541 01 24	C 54 012
Gummischlauch 20 mm lang	180a,b,c,190,b,220SE	000 987 05 32	C 54 013
Gummischlauch 20 mm lang	180Db,Dc	180 997 15 82	C 54 014
Gummistopfen f. Blindloch in Stirnwand	alle 180 Mod.,190,b,D,Db	000 987 03 15	C 54 015
Anlasserleitung vom +Pol Batterie zum Anlasser	180	120 540 01 30	C 54 016
Anlasserleitung vom +Pol Batterie zum Anlasser	180	G 120 540 01 30	C 54 017
Anlasserleitung vom +Pol zum Anlasser	180a,b,c,190,b,220a,219,alle 220S Mod.	128 540 00 30	C 54 018
Anlasserleitung vom +Pol zum Anlasser	180a,b,c,190,b,220a,219,alle 220S Mod.	G 128 540 00 30	C 54 019
Anlasserleitung vom +Pol Batterie zum Anlasser	190SL	121 540 00 30	C 54 020
Anlasserleitung vom +Pol Batterie zum Anlasser	180D,Db,Dc,190D,Db	120 540 02 30	C 54 021
Anlasserleitung vom +Pol Batterie zum Anlasser	180D,Db,Dc,190D,Db	G 120 540 02 30	C 54 022
Gummischutzkappe für Anlasserleitung	alle Ponton Mod.	136 546 00 35	C 54 023
Gummitülle für Anlasserleitung	alle Ponton Mod.(190SL,220a)	000 997 34 81	C 54 024
Gummitülle für Anlasserleitung	180	000 997 30 81	C 54 025
Gummitülle für Anlasserkabel	220a	000 997 27 81	C 54 026
Massekabel von-Pol Batterie zum Kupplungsflansch	180	G 120 540 00 31	C 54 027
Massekabel vom-Pol zum Kupplungsgehäuse	180a,b,c,190,b,D,Db,220a,219,alle 220S Mod.	G 180 540 00 31	C 54 028
Massekabel von-Pol Batterie zum Kupplungsflansch	180D,Db,Dc	G 120 540 06 31	C 54 029
Gummitülle f.Anlasserleitung durch Schottwand	190,b,SL,220S,SE	186 997 07 81	C 54 030
Gummitülle f.Anlasserleitung durch Halter an Stirnw.	180a,b,c,alle 190 Mod.	186 997 04 81	C 54 031
Gummitülle f.Anlasserleitung durch Motorabdämpfung	180Db,Dc	181 997 00 81	C 54 032
Befestigungsschelle für Leitung zum Anlasser	180a,b,c,190,b,220SE	187 995 00 37	C 54 033
Befestigungsschelle für Leitung zum Anlasser	180a,b,c,190,b,220a,219	181 995 00 20	C 54 034
Masseleitung vom Anlasserflansch zur Stirnwand	180b,c,	G 186 540 03 41	C 54 035
Masseleitung	180Db,Dc	121 540 01 41	C 54 036
Masseleitung	180Db,Dc	G 121 540 01 41	C 54 037
Schraube mit Sicherungsblech f. Masseleitung	180b,c,Db,Dc	120 420 02 27	C 54 038
Befestigungsschelle f. Anlasserkabel an Vorbau	alle 220S Mod.(SE)	136 995 04 20	C 54 039

LEITUNGEN

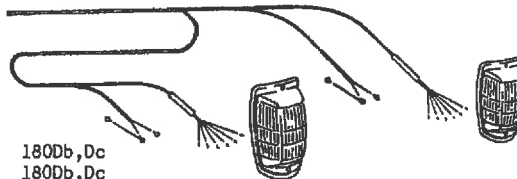

Hauptleitungssatz	180Db,Dc	121 540 24 05	C 54 040
Hauptleitungssatz Rechtslenker	180Db,Dc	121 540 25 05	C 54 041
Hauptleitungssatz	190	121 540 07 05	C 54 042
Hauptleitungssatz Rechtslenker	190b	121 540 17 05	C 54 043
Hauptleitungssatz	190D	121 540 10 05	C 54 044
Hauptleitungssatz	190Db	121 540 14 05	C 54 045
Hauptleitungssatz Rechtslenker	190Db	121 540 15 05	C 54 046
Hauptleitungssatz	190SL	121 540 00 05	C 54 047
Hauptleitungssatz	220SE,SA/C,S/Coupe	180 540 11 05	C 54 048
Gehäuseunterteil	alle Ponton Mod.(190SL,220a)	G 000 545 06 28	C 54 049
Leitungsschutzmanschette	180b,c,Db,Dc	120 546 00 85	C 54 050
Stecker für Scheinwerfer	180b,c,Db,Dc	G 000 544 08 86	C 54 051
Elektrische Leitung	190D,Db	121 540 17 38	C 54 052
Steckklammer f. Gehäuse Oberteil mit Unterteil	180,D,220SE	000 988 34 78	C 54 053
Leitungssatz im Mantelrohr	180b,c,Db,Dc,190b,Db,220SE	121 540 19 09	C 54 054
Leitungssatz im Mantelrohr	180b,c,Db,Dc	121 540 29 09	C 54 055
Schlusslampenleitungssatz	180,D,190,219	121 540 01 07	C 54 056
Schlusslampenleitungssatz	180a,b,c,D,Db,Dc,190,b,D,Db	121 540 08 07	C 54 057
Schlusslampenleitungssatz	190SL	121 540 00 07	C 54 058
Schlusslampenleitungssatz	190SL	121 540 09 07	C 54 059
Schlusslampenleitungssatz	220a,220S	180 540 00 07	C 54 060
Schlusslampenleitungssatz	220S	180 540 08 07	C 54 061
Leitungssatz v. d. Lichtmaschine zum Regler	180Db,Dc	120 540 03 08	C 54 062
Kabelsatz v. d. Lichtmaschine zum Regler	180a,b,c,Db,Dc,190,b,SL,220a,219,alle 220S Mod.	180 540 00 08	C 54 063
Leitungssatz-Instrumentenbeleuchtung	190SL	121 540 00 09	C 54 064
Hellermannfülle Leitungssatz v.Regler z.Lichtmasch.	180b,c,Db,Dc	000 997 07 81	C 54 065
Gummischutzkappe f.Klemme an Lima D+ und DF	180a,b,c,Db,Dc,190,b,SL,219,alle 220S Mod.	000 546 02 35	C 54 066
Gummitülle f.Leitung z.Wischermotor durch Stirnw.	220SE,SA/C,S/Coupe	186 997 07 81	C 54 067
Steckklammer	alle 220S Mod.	000 988 28 78	C 54 068
Steckklammer	220SA/C,S/Coupe	000 988 17 78	C 54 069
Befestigungsschelle f.Leitungssatz an Lichtmasch.	180b,c,Db,Dc	187 995 00 37	C 54 070

Kabelsatz v.Kabelverbinder 2polig z.Rückf.leuchte	alle Ponton Mod.(180,190SL,220a)	120 540 17 38	C 54 071
Befestigungsschelle für Leitungssatz	180b,c,Db,Dc,190D,Db	186 995 02 20	C 54 072
Gummitülle an Halter für Kabelsatz	alle Ponton Mod.(180,190SL,220a)	000 997 31 81	C 54 073
Befestigungsschelle f.Kabel z.Rückf.lichtschalter	220S,SA/C,S/Coupe	136 995 00 37	C 54 074
Befestigungsschelle f.Kabel z.Rückf.lichtschalter	220S,SA/C,S/Coupe	120 995 00 01	C 54 075
Befestigungsschelle für Kapillarrohr	220SE	186 995 02 20	C 54 076
Masseleitung vom Motor zur Stirnwand	180,a,D,190,b,SL,220a,219,alle 220S Mod.	120 540 00 41	C 54 077
Masseleitung vom Motor zur Stirnwand	180,a,D,190,b,SL,220a,219,alle 220S Mod.	G 120 540 00 41	C 54 078
Masseleitung vom Motor zur Stirnwand	190D,Db	121 540 01 41	C 54 079
Masseleitung vom Motor zur Stirnwand	190D,Db	G 121 540 01 41	C 54 080
Schraube mit Sicherungsblech f.Massel.an Pedalboden	180,a,D,alle 190 Mod.,alle 220S Mod.	120 420 02 27	C 54 081
Befestigungsschelle f.Lenkspindel-Kabelsatz	180,a,D,190,b,SL	181 995 00 20	C 54 082
Masseleitung vom Lenkspindel-Kabelsatz zur Strebe	180,D	G 120 540 00 38	C 54 083
Gummitülle außen f.Hauptleitungssatz durch Stirnw.	190SL	186 997 04 81	C 54 084
Gummitülle f.Blinkgeber,Scheibenw.u.Rückf.lichtsch.	190SL,220SE	186 997 06 81	C 54 085
Gummitülle f.Rückf.lichtschalter u.f.Leitung Lesel.	190SL	000 997 26 81	C 54 086
Gummitülle f.Scheinw.kabel durch Verstärkungskons.	190SL	186 997 04 81	C 54 087
Gummitülle f.Kabel zum Bremslichtschalter	190SL	000 997 18 81	C 54 088
Gummischutzkappe f.Kabelanschl.an Bremsl.schalter	190SL	000 546 00 35	C 54 089
Befestigungsschelle f.Hauptl.satz an Vorbau innen	190SL	136 995 04 20	C 54 090
Befestigungsschelle f.Hauptl.satz an Vorbau innen	190SL	181 995 00 20	C 54 091
Schlauchstück 20 mm lang f.Massel.Kraftstoffpumpe	220SE	000 987 02 32	C 54 092
Gummitülle f.Massel.-Kraftst.p.durch Reserver.mulde	220SE	000 997 31 81	C 54 093
Federklammer f.Kapillarr. u.Leitung z.Thermoschalt.	220SE	120 993 02 25	C 54 094
Kabeltülle über Leitung an Thermoschalter	220SE	000 545 07 45	C 54 095
Gummischutzkappe über Leitung an Thermoschalter	220SE	000 546 02 35	C 54 096
Kabelverbinder 7-polig Leitungssatz im Mantelrohr	180b,c,Db,Dc	000 546 64 41	C 54 097
Kabelverbinder 7-polig Leitungssatz im Mantelrohr	180b,c,Db,Dc	G 000 546 64 41	C 54 098
Kabelverbinder 6-polig für Schlußlampensatz	180,D,alle 220S Mod.	000 546 17 41	C 54 099
Kabelverbinder 6-polig für Schlußlampensatz	180,D,alle 220S Mod.	G 000 546 17 41	C 54 100
Kabelverbinder 5-polig für Schlußlampensatz	alle Ponton Mod.	000 546 19 41	C 54 101
Kabelverbinder 5-polig für Schlußlampensatz	alle Ponton Mod.	G 000 546 19 41	C 54 102
Kabelverbinder 5-polig für Lenkspindelsatz	alle Ponton Mod.	000 546 06 41	C 54 103
Kabelverbinder 5-polig für Lenkspindelsatz	alle Ponton Mod.	G 000 546 06 41	C 54 104
Kabelverbinder 2-polig für Heizgebläseanschluß	alle Ponton Mod.(180b,c,Db,Dc,220SE)	000 546 18 41	C 54 105
Kabelverbinder 2-polig für Heizgebläseanschluß	alle Ponton Mod.(180b,c,Db,Dc,220SE)	G 000 546 18 41	C 54 106
Kabelverbinder 3-polig für Heizgebläseanschluß	alle 220S Mod.	000 546 35 41	C 54 107
Kabelverbinder 3-polig für Heizgebläseanschluß	alle 220S Mod.	G 000 546 35 41	C 54 108
Kabelverbinder 8-polig für Schlußleuchtersatz	220SE	000 546 32 41	C 54 109
Kabelverbinder 8-polig	220SE	G 000 546 32 41	C 54 110
Befestigungsschelle f.Kabelsatz zu Lichtmaschine	180,D	181 995 00 20	C 54 111
Halter f.Kabelsatz zum Rückfahrlichtschalter	alle Ponton Mod.(180,190SL,220a)	G 180 546 00 43	C 54 112
Halter f.Kabelsatz zum Rückfahrlichtschalter	180D,190D,Db	G 180 546 01 43	C 54 113
Gummitülle f.Hauptkabelsatz durch Stirnwand	220SA/C,S/Coupe	186 997 04 81	C 54 114
Gummitülle f.Hauptkabelsatz durch Stirnwand	alle Ponton Mod.(190SL,220SA/C,S/Coupe)	181 997 00 81	C 54 115
Gummitülle f.Hauptkabelsatz durch Stirnwand	180,a,D,190,b,D,Db,220a,219,220S,SE	000 997 27 81	C 54 116
Gummitülle f.Hauptkabelsatz durch Stirnwand	220S	000 997 30 81	C 54 117
Gummitülle f.Hauptkabelsatz durch Stirnwand-Vorbau	180b,c,Db,Dc	000 997 37 81	C 54 118
Gummitülle f.Kabel zur Blinkleuchte durch Radlauf	alle Ponton Mod.(190SL,220a,219)	000 997 22 81	C 54 119
Gummitülle f.Wischer u.Blinkgeberl.durch Stirnwand	220SA/C,S/Coupe	186 997 06 81	C 54 120
Gummitülle für Fondsitzauflage	220a,220S	000 997 27 81	C 54 121
Gummitülle f.Deckenleuchte durch Verdeckkasten	220SA/C,S/Coupe	000 997 17 81	C 54 122
Steckklammer mit Zunge f.Hauptl.satz an Stirnw.	alle 180 Mod.,190,b,D,Db,220S,SA/C,S/Coupe	000 988 33 78	C 54 123
Befestigungsklammer f.Hauptl.satz an Stirnwand	alle Ponton Mod.(190SL,220SA/C,S/Coupe)	000 988 34 78	C 54 124
Befestigungsklammer f.Hauptl.satz an Stirnwand	180b,c,Db,Dc,190b,Db,220a,219,220S,SE	000 988 53 78	C 54 125
Steckklammer f.Schlußl.leitungssatz an Kofferraum	220SA/C,S/Coupe	000 988 55 78	C 54 126
Masseleitung f.Standl.mit asymmetr.Ablendlicht	180a,190,SL	180 540 30 38	C 54 127
Gummitülle für Kraftstoffgeberleitung	180,a,D,190,D,SL,220a,219,alle 220S Mod.	000 997 17 81	C 54 128
Gummitülle für Kofferdeckel-Innenblech	180,D,190,220a,219,alle 220S Mod.	000 997 22 81	C 54 129
Gummitülle an Fondsitzauflage	180,D,190,SL,219,220S,SA/C,S/Coupe	000 997 30 81	C 54 130
Gummitülle f.Hauptkabelsatz an Handschuhkasten	180,a,D,190	000 997 30 81	C 54 131
Gummitülle für Kraftstoffgeberleitung	180b,c,Db,Dc,190b,Db,220SE	000 997 18 81	C 54 132
Gummitülle f.Verschl.d. Bohrung-Drahtz.durch Ped.b.	190b,Db	000 987 02 44	C 54 133
Befestigungsschelle f.Hauptleitungssatz an Querl.	180b,c,Db,Dc,190D,Db	121 995 00 22	C 54 134
Steckklammer mit Zunge f.Schlußl.l.satz an Abd.bl.	alle Ponton Mod.(190SL)	000 988 33 78	C 54 135
Befestigungsklammer f.Schlußl.l.satz an Abdeckblech	alle Ponton Mod.(190SL)	000 988 34 78	C 54 136
Befestigungsklammer f.Schlußl.l.satz an Kofferabd.bl.	220SE	000 988 16 78	C 54 137
Befestigungsschelle für Geberleitung	180,D,190,220a,219,220S,SA/C,S/Coupe	186 995 02 20	C 54 138
Halteflasche f.Schlußl.leitung links und rechts	alle Ponton Mod.(190SL)	120 546 01 82	C 54 139
Halteflasche f.Schlußl.leitung links und rechts	alle Ponton Mod.(190SL)	G 120 546 01 82	C 54 140
Befestigungsklammer f.Leitung z.Kennzeichenleuchte	180,D,190,220a,219,220S,SA/C,S/Coupe	000 988 17 78	C 54 141
Befestigungsschelle f.Leitung z.Kennzeichenleuchte	180,D,190,220a,219,220S,SA/C,S/Coupe	186 995 02 20	C 54 142
Befestigungsschelle f.Leitungssatz zur Lenkspindel	180,b,c,D,Db,Dc,190D,Db,220a	136 995 04 20	C 54 143
Kabelabdeckblech	alle Ponton Mod.	G 120 546 00 81	C 54 144
Befestigungsschelle f.Leitung zum Steuerschalter	220SE	186 995 02 20	C 54 145
Befestigungsschelle f.Kabelbef.am li.Fahrh.h.w.lag.	220S,SA/C,S/Coupe	120 995 00 01	C 54 146
Befestigungsschelle f.Hauptkabelsatz an Stirnwand	180,a,D,190,b,D,Db,219,220S,SE	136 995 00 37	C 54 147
Befestigungsschelle f.Hauptkabelsatz durch Stirnw.	180,b,c,D,Db,Dc,220S	187 995 00 37	C 54 148
Käfigklammer mit Mutter f.Hauptkabelsatz an Stirnw.	180,a,D,190,b,D,Db,219,alle 220S Mod.	000 990 22 91	C 54 149
Schlauchstück 15x17 Ø 20mm lang	180,a,D,190,b,D,Db,220a,220S	180 997 15 82	C 54 150
Masseleitung f.Standlicht mit asymmetr.Ablendlicht	220S,SA/C,S/Coupe	180 540 30 38	C 54 151
Befestigungsschelle f.Hauptkabelsatz an Stirnwand	180,a,D,alle 190 Mod.,219,220S,SE	136 995 01 35	C 54 152
Befestigungsklammer f.Leitung-Bremsl.an Bremsl.	220SE	001 988 09 78	C 54 153
Befestigungsschelle f.Hauptkabelsatz an Verst.kons.	180,a,D,190,b,D,Db	181 995 00 20	C 54 154
Befestigungsschelle f.Hauptl.satz u.Bremsl.leitung	180a,190,b	121 995 00 22	C 54 155
Masseleitung f.Standl.mit asymmetr.Ablendlicht	180D	180 540 30 38	C 54 156

GESUCHT: Von uns ständig gesucht werden Mercedes-Veteranen; Autos der Modellreihen 170 · 220 (Baujahr 1936–1954), 300 · SL (Baujahr 1952–1963) und 180 · 190 · SL · 220 S (Baujahr 1953–1963) zur Teilverwertung.

Wenn Sie also einen Mercedes-Veteranen besitzen, an dem sich das Restaurieren nicht mehr lohnt, kaufen wir Ihnen diesen Wagen gerne ab.

Außerdem kaufen wir natürlich Neu- u. Gebrauchtteile für obengenannte Typen.

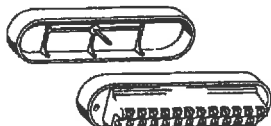

SICHERUNGSDOSE

Sicherungsdose mit Schmelzeinsatz u. Messingschr.	180,D	120 540 06 50	C 54 157
Sicherungsdose mit Schmelzeinsatz u. Messingschr.	180,D	G 120 540 06 50	C 54 158
Sicherungsdose mit Schmelzeinsatz u. Messingschr.	180a,b,c,Db,Dc,190,b,D,Db,alle 220S Mod.	G 180 540 09 50	C 54 159
Sicherungsdose mit Schmelzeinsatz	220a,219	G 180 540 01 50	C 54 160
Deckel für Sicherungsdose	180,D	000 545 09 03	C 54 161
Deckel für Sicherungsdose	180,D	G 000 545 09 03	C 54 162
Deckel für Sicherungsdose	alle Ponton Mod.(180,D)	000 545 02 03	C 54 163
Deckel für Sicherungsdose	alle Ponton Mod.(180,D)	G 000 545 02 03	C 54 164
Schmelzeinsatz 12 Amp. 8 DIN 72581	alle Ponton Mod.		C 54 165
Schmelzeinsatz 35 Amp. 15 DIN 72581	alle Ponton Mod.(190SL,220a,219)		C 54 166
Halter für Sicherungsdose	180,D	G 120 545 13 95	C 54 167
Halter-Unterteil für Sicherungsdose	180a,190D,Db	G 120 545 09 40	C 54 168
Halter-Oberteil für Sicherungsdose	180a	G 180 545 01 40	C 54 169
Halter-Oberteil für Sicherungsdose	190D,Db,220a	G 180 540 03 73	C 54 170
Halter-Unterteil für Sicherungsdose	220a	G 180 540 04 73	C 54 171
Halter für Sicherungsdose	180b,c,Db,Dc	G 121 540 07 73	C 54 172
Federmutter für Halter an Sicherungsdose	180,b,c,D,Db,Dc,190D,Db,220a	000 994 13 45	C 54 173
Steckclipsmutter für Sicherungsdose an Halter	180b,c,Db,Dc	000 994 25 45	C 54 174

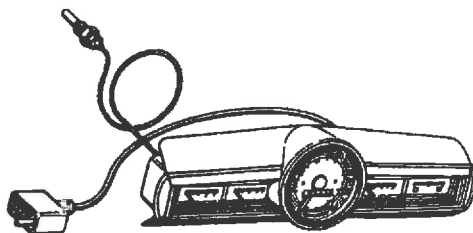

INSTRUMENTE UND SCHALTER

Schubschalter für Instrumentenbeleuchtung	alle Ponton Mod.	120 540 00 44	C 54 175
Schubschalter für Instrumentenbeleuchtung	alle Ponton Mod.	G 120 540 00 44	C 54 176
Rosette für Schubschalter	alle Ponton Mod.(190SL,220SA/C,S/Coupe)	G 120 545 00 72	C 54 177
Rosette für Schubschalter	190SL	136 545 06 72	C 54 178
Filzring	alle Ponton Mod.	000 997 20 40	C 54 179
Knopf für Schubschalter	180,a,D,190,D,220a,219,alle 220S Mod.	G 120 545 02 37	C 54 180
Knopf für Schubschalter	180b,c,Db,Dc,190b,Db,SL,220SE	120 540 22 83	C 54 181
Knopf für Schubschalter	180b,c,Db,Dc,190b,Db,SL,220SE	G 120 540 22 83	C 54 182
Befestigungsschelle für Kapillarrohr an Stirnwand	180	136 995 05 01	C 54 183
Befestigungsschelle für Kapillarrohr an Stirnwand	180D	120 995 00 05	C 54 184
Drehzug-Lichtschalter für Scheinwerfer	180b,c,Db,Dc,190b,Db,220SE	110 540 02 58	C 54 185
Drehzug-Lichtschalter für Scheinwerfer	180b,c,Db,Dc,190b,Db,220SE	G 110 540 02 58	C 54 186
Kombi-Instrumente	180	G 120 542 27 01	C 54 187
Kombi-Instrumente	180a,b,c	G 105 542 05 01	C 54 188
Kombi-Instrumente	180D,Db,Dc	G 120 542 28 01	C 54 189
Kombi-Instrumente	190,b,219	G 121 542 03 01	C 54 190
Kombi-Instrumente	190D,Db	G 121 542 04 01	C 54 191
Kombi-Instrumente	220a,220S,SA/C,S/Coupe	G 180 542 17 01	C 54 192
Kilometerzähler	180,190D,Db	G 000 542 69 06	C 54 193
Kilometerzähler	180a,b,c	G 001 542 74 06	C 54 194
Kilometerzähler	180D,Db,Dc	G 000 542 74 06	C 54 195
Kilometerzähler	190,b,219	G 001 542 43 06	C 54 196
Kilometerzähler	190SL	121 542 02 06	C 54 197
Öldruckmesser	alle 180 Mod.,190,b,D,Db,219	000 542 44 02	C 54 198
Öldruckmesser	alle 180 Mod.,190,b,D,Db,219	G 000 542 44 02	C 54 199
Öldruckmesser	220a,220S,SA/C,S/Coupe	000 542 63 02	C 54 200
Öldruckmesser	220a,220S,SA/C,S/Coupe	G 000 542 63 02	C 54 201
Öldruckmesser	220SE	000 542 91 02	C 54 202
Öldruckmesser mit englischer Beschriftung	220SE	000 542 92 02	C 54 203
Fernthermometer	180,D,Db,Dc,190D,Db	000 542 87 05	C 54 204
Fernthermometer	180,D,Db,Dc,190D,Db	G 000 542 87 05	C 54 205
Kühlwasser-Fernthermometer mit Kapillarr.l.1700mm	180a,b,c,Db,Dc,190,b,219	001 542 44 05	C 54 206
Kühlwasser-Fernthermometer mit Kapillarr.l.1700mm	180a,b,c,Db,Dc,190,b,219	G 001 542 44 05	C 54 207
Kühlwasser-Fernthermometer	190SL	121 542 02 05	C 54 208
Kühlwasser-Fernthermometer Export Sonderwunsch	190SL	121 542 01 05	C 54 209
Fernthermometer	220a,220S,SA/C,S/Coupe	001 542 34 05	C 54 210
Fernthermometer	220a,220S,SA/C,S/Coupe	G 001 542 34 05	C 54 211
Kühlwasser-Fernthermometer	220SE	001 542 93 05	C 54 212
Kraftstoffmesser	180	G 000 542 28 03	C 54 213
Kraftstoffmesser	180a,b,c,D,Db,Dc,190,b,D,Db,219	G 000 542 44 03	C 54 214
Kraftstoffmesser Export-Sonderwunsch	190SL	121 542 01 03	C 54 215
Kraftstoffmesser	220a,220S,SA/C,S/Coupe	G 000 542 38 03	C 54 216
Kraftstoffmesser	220SE	000 542 62 03	C 54 217
Rahmen für Kombi-Instrument	220a,alle 220S Mod.	G 180 542 00 39	C 54 218
Zugfeder zur Befestigung f.Kombi-Instrumente	alle Ponton Mod.(190SL)	120 993 17 10	C 54 219
Zugfeder zur Befestigung f.Kombi-Instrumente	alle Ponton Mod.(190SL)	G 120 993 17 10	C 54 220
Lampenfassung	alle Ponton Mod.	000 545 07 19	C 54 221
Lampenfassung	alle Ponton Mod.	G 000 545 07 19	C 54 222
Zeituhr mechanisch	180,a,D,190,219	120 542 03 11	C 54 223
Zeituhr mechanisch	180,a,D,190,219	G 120 542 03 11	C 54 224

Zeituhr elektrisch	180b,c,Db,Dc,190,b,D,Db	120 542 07 11	C 54 225
Zeituhr elektrisch	180b,c,Db,Dc,190,b,D,Db	G 120 542 07 11	C 54 226
Zeituhr elektrisch 12 Volt	220a,alle 220S Mod.	G 180 542 02 11	C 54 227
Glühlampe H 6 V DIN 72601	180		C 54 228
Glühlampe H 12V 2W DIN 72601	alle Ponton Mod.(180)		C 54 229
Gummitülle f. Zeituhrkabel durch Stirnwand	alle 220S Mod.	000 997 31 81	C 54 230
Befestigungsschelle f. Lenkspindel-Kabelsatz	180a,190,b,D,Db	181 995 00 20	C 54 231
Befestigungsklammer f. Kabel-Stoppsch. an Bremsöll.	180a,b,c,Db,Dc,190,b	001 988 09 78	C 54 232
Befestigungsklammer f. Kabel-Stoppsch. an Bremsöll.	220S,SA/C,S/Coupe	000 988 38 78	C 54 233
Gummitülle f. Tageskilometerzähler-Rückstellung	220a,220S,SE	000 997 18 81	C 54 234
Befestigungsschelle f. Gehäuse-Oberteil	220a	181 995 00 20	C 54 235
Steckklammer mit Zunge	180a,b,c,Db,Dc,190,b,D,Db,219,220S,SA/C,S/Coupe	000 988 34 78	C 54 236

ÖLMANOMETERLEITUNG

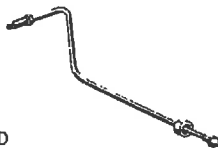

Öldruckmesserleitung	180,D	120 540 02 60	C 54 237
Öldruckmesserleitung	180,D	G 120 540 02 60	C 54 238
Öldruckmesserleitung	180,D	120 540 04 60	C 54 239
Öldruckmesserleitung	180,D	G 120 540 04 60	C 54 240
Öldruckmesserleitung Rechtslenker	180,D	120 540 03 60	C 54 241
Ölmanometerleitung Rechtslenker	180a,190,D,220a,219,220S,SA/C,S/Coupe	180 540 03 60	C 54 242
Ölmanometerleitung	180a,190,D,219,220S	180 540 08 60	C 54 243
Ölmanometerleitung	180a,190,D,219,220S	G 180 540 08 60	C 54 244
Ölmanometerleitung Rechtslenker	180a,190,220S	180 540 09 60	C 54 245
Öldruckmesserleitung	220SA/C,S/Coupe	180 540 10 60	C 54 246
Ölmanometerleitung vom Instrument zum Schlauch	180a,b,c,190,b,D,Db	180 540 13 60	C 54 247
Ölmanometerleitung vom Instrument zum Schlauch	180a,b,c,190,b,D,Db	G 180 540 13 60	C 54 248
Ölmanometerleitung vom Instrument zum Kuppl.stück	190D,Db	121 540 03 60	C 54 249
Ölmanometerleitung vom Instrument zum Kuppl.stück	180a,b,c,190,b	120 540 05 60	C 54 250
Ölmanometerleitung vom Kombiinstrument z. Schl.-Mot.	180b,c,Db,Dc	120 540 12 60	C 54 251
Ölmanometerleitung vom Kombiinstrument z. Schl.-Mot.	180b,c,Db,Dc	G 120 540 12 60	C 54 252
Ölmanometerleitung vom Kombiinstrument z. Schl.-Mot.	180b,c,Db,Dc	120 540 11 60	C 54 253
Ölmanometerleitung	190SL	121 540 00 60	C 54 254
Öldruckmesserleitung	220SA/C,S/Coupe	180 540 11 60	C 54 255
Ölmanometerleitung	220SE	128 540 02 60	C 54 256
Kupplungsstück f. Ölmanometerleitung Rechtslenker	180a,b,c,Db,Dc,190,b,D,Db,220SE	128 542 00 47	C 54 257
Gummitülle f. Ölmanometerleitung u. Kapillarrohr	180b,c,Db,Dc,alle 190 Mod.,220SE	186 997 06 81	C 54 258
Gummischlauch 25mm lang f. Öldruckm.l. u. Kapillarr.	180b,c,Db,Dc,190b,220SE	000 987 00 32	C 54 259
Gummischlauch 25mm lang f. Öldruckm.l. an Stirnwand	180,a,D,190,D,Db,220a,219,220S,SE	000 987 09 32	C 54 260
Befestigungsklammer f. Öldruckm.l. an Stirnwand	180,D	000 988 55 78	C 54 261
Befestigungsschelle f. Öldruckm.l. an Stirnwand	alle Ponton Mod.(190SL)	136 995 05 01	C 54 262
Befestigungsschelle f. Kapillarr.u. Öldruckm.l.	220SA/C,S/Coupe	186 995 02 20	C 54 263

ÖLDRUCKSCHLAUCH



Biegsamer Schlauch für Öldruckmesserleitung	180,D,190SL,220a,219,220S,SA/C,S/Coupe	136 540 02 59	C 54 264
Schlauch für Ölmanometerleitung	180a,190,D,219,220S,SA/C,S/Coupe	121 540 00 59	C 54 265
Schlauch für Ölmanometerleitung	180a,b,c,190,b,220SE	128 540 00 59	C 54 266
Schlauch für Ölmanometerleitung Rechtslenker	180a,b,c,alle 190 Mod.,220SE	121 540 02 59	C 54 267
Schlauch für Ölmanometerleitung zum Motor R.L.	180Db,Dc,190D,Db	121 540 01 59	C 54 268
Befestigungsklammer Ölmanometerleitung an Vorbau	180Db,Dc	000 988 55 78	C 54 269
Befestigungsschelle f. Kapillarrohr an Stirnwand	180Db,Dc	187 995 00 37	C 54 270

BREMSLICHTSCHALTER



Bremslichtschalter	alle Ponton Mod.(190SL)	000 545 22 09	C 54 271
Gummikappe für Bremslichtschalter	180,D	000 545 04 45	C 54 272

FUßABBLENDSCHALTER



Fußabblendschalter	alle Ponton Mod.(219)	000 545 04 12	C 54 273
Fußabblendschalter	alle Ponton Mod.	G 000 545 04 12	C 54 274
Isolierplatte f. Fußabblendschalter an Pedalboden	alle Ponton Mod.	G 136 545 01 58	C 54 275
Käfigklammer mit Mutter f. Fußabblendschalter	alle Ponton Mod.(220a)	000 990 25 91	C 54 276
Gummitülle f. Kabel zum Fußabblendschalter	alle Ponton Mod.(190SL,220SA/C,S/Coupe)	000 997 27 81	C 54 277



220 SEC/A
 Baumuster Motor 127,983
 Baumuster Fahrgestell 128,030
 Reihen 6 Zylinder-Einspritz Motor
 Bohrung 80,00 mm, Hub 72,8 mm, Hubraum 2195 ccm
 Verdichtungsverhältnis = 8,7:1
 Leistung 115 PS bei 4800 U/min
 Eingelenk Hinterachse
 Übersetzungsverhältnis 1:4,10
 Höchstgeschwindigkeit 160 km/h
 gebaut von Juli 1958 bis November 1960
 Gesamtstückzahl 1942 Wagen (Cabriolet's u. Coupe's)

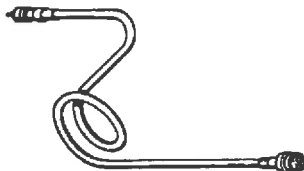

TACHOWELLE

Tachowelle	alle 180 Mod., 190, b, D, Db, 219	120 542 03 07	C 54 278
Tachowelle 1650 mm lang	190SL	121 542 19 07	C 54 279
Biegsame Antriebswelle 1500mm lang f. Drehzahlmesser	190SL	121 542 16 07	C 54 280
Biegsame Antriebswelle 1900mm lang f. Drehzahlmesser	190SL	121 542 17 07	C 54 281
Biegsame Antriebswelle 1870mm lang	220a, alle 220S Mod.	180 542 07 07	C 54 282
Biegsame Antriebswelle 1700mm lang Rechtslenker	220S, SA/C, S/Coupe	180 542 04 07	C 54 283
Biegsame Antriebswelle 1770mm lang Rechtslenker	220S, SA/C, S/Coupe	180 540 08 07	C 54 284
Befestigungsschelle links	180, b, c, D, 220a, alle 220S Mod.	120 995 00 05	C 54 285
Befestigungsschelle links	180, b, c, D, 220a, alle 220S Mod.	G 120 995 00 05	C 54 286
Befestigungsklammer	alle Ponton Mod. (180, 190SL, 220a)	000 988 34 78	C 54 287
Befestigungsschelle	180a, b, c, D, Db, Dc, 190, b, D, Db, 219	120 995 00 01	C 54 288
Befestigungsschelle	180a, b, c, D, Db, Dc, 190, b, D, Db, 219	G 120 995 00 01	C 54 289
Halterung rechts f. biegsame Antriebswelle	180, D	120 542 08 40	C 54 290
Halterung rechts f. biegsame Antriebswelle	180, D	G 120 542 08 40	C 54 291
Gummitülle f. biegsame Welle durch Boden u. Gabeltr.	180, a, D, 190	183 997 01 81	C 54 292
Gummitülle f. biegsame Welle durch Boden u. Tunnel	180b, c, Db, Dc, 190, b, SL, alle 220S Mod.	186 997 04 81	C 54 293
Gummitülle f. biegsame Welle durch Boden u. Gabeltr.	alle 180 Mod., 190, b, 220a, alle 220S Mod.	000 997 31 81	C 54 294
Gummitülle f. biegsame Welle durch Boden u. Gabeltr.	180	181 997 01 81	C 54 295
Gummitülle f. Tachowelle durch Gabelträger	180a, b, c, Db, Dc, alle 190 Mod., alle 220S Mod.	180 997 12 81	C 54 296
Befestigungsklammer f. Kapillarr. an biegs. Welle	190SL	001 988 09 78	C 54 297
Gummitülle f. Verschuß d. 3. Gabelträgerdurchbruches	180a, b, c, Db, Dc, 190, b, D, Db, alle 220S Mod.	180 987 00 44	C 54 298
Verschußscheibe f. Verschuß d. 3. Gabeltr. durchbr.	220S, SA/C, S/Coupe	000 987 04 44	C 54 299
Gummitülle f. biegsame Antriebswelle	220SE, SA/C, S/Coupe	183 997 00 81	C 54 300
Befestigungsschelle f. biegs. Antriebsw. an Vorbau	220a	181 995 00 20	C 54 301

FAHRTRICHTUNGS-UND FERN- BLINKLICHT



Einbauswitcher f. Fahrtrichtungs-u. Fern-Blinklicht	180b, c, Db, Dc	001 545 20 24	C 54 302
Einbauswitcher f. Fahrtrichtungs-u. Fern-Blinklicht	180b, c, Db, Dc	G 001 545 20 24	C 54 303
Rückstellschalter f. Fahrtrichtungsblinklicht	180a, b, c, Db, Dc, 190, b, Db, SL, 220S	G 000 545 91 24	C 54 304
Fernlicht-Blinkschalter	190, D, alle 220S Mod.	G 000 545 76 24	C 54 305
Deckblech für Fernlicht-Blinkschalter	190, D, alle 220S Mod.	G 180 462 00 23	C 54 306
Einbauswitcher f. Fahrtrichtungs-u. Fernlichtschalter	190b, Db, 220SE	G 000 545 87 24	C 54 307
Fernlichtblinkschalter elfenbeinfarbig	190SL	000 545 47 24	C 54 308
Blinkhebelknopf schwarz f. Einb.-u. Rückstellschalter	180a, b, c, Db, Dc, 190, b, D, Db, alle 220S Mod.	180 545 02 37	C 54 309
Blinkhebelknopf schwarz f. Einb.-u. Rückstellschalter	180a, b, c, Db, Dc, 190, b, D, Db, alle 220S Mod.	G 180 545 02 37	C 54 310
Blinkhebelknopf elfenbeinfarbig	180b, c, Db, Dc, alle 190 Mod., alle 220S Mod.	180 545 05 37	C 54 311
Blinkhebelknopf elfenbeinfarbig	180b, c, Db, Dc, alle 190 Mod., alle 220S Mod.	G 180 545 05 37	C 54 312
Federmutter für Blinklichtanlage	180b, c, Db, Dc	000 994 13 45	C 54 313
Summer für Blinklichtanlage	180b, c	000 542 06 23	C 54 314
Relais für Lichtblinksignalanlage	180Db, Dc, 190D, Db, SL, 220S, SA/C, S/Coupe	000 542 15 19	C 54 315
Relais mit Wechselkontakt f. Lichtblinksignalanlage	180b, c, Db, Dc	000 542 30 19	C 54 316
Fernlicht-Blinkschalter schwarz Sonderwunsch	180, D, 190, 219, 220S, SA/C, S/Coupe	000 545 38 24	C 54 317
Blinkgeber 12 V f. Fernl. blinkschalter Sonderwunsch	180D, alle 190 Mod., 219, alle 220S Mod.	000 544 23 32	C 54 318
Käfigklammer mit Mutter M6-6 f. Blinkgeber an Halter	190D, Db	000 990 22 91	C 54 319

ANLASSSCHALTER-BENZIN-MOTOR



Druckknopfschalter für Anlasser	180, a, b, c, 190, b, SL, 220a, 219, alle 220S Mod.	000 545 17 14	C 54 320
Druckknopfschalter für Anlasser	180, a, b, c, 190, b, SL, 220a, 219, alle 220S Mod.	G 000 545 17 14	C 54 321
Rosette für Druckknopfschalter	180, a, b, c, 190, b, 220a, 219, 220S, SE	120 545 03 72	C 54 322
Rosette für Druckknopfschalter	180, a, b, c, 190, b, 220a, 219, 220S, SE	G 120 545 03 72	C 54 323
Scheibe für Anlasser-Druckknopfschalter	190SL	136 990 42 40	C 54 324
Scheibe für Anlasser-Druckknopfschalter	190SL	121 990 24 40	C 54 325
Scheibe für Druckknopfschalter	220SE, SA/C, S/Coupe	136 990 94 40	C 54 326

GLÜHANLASSSCHALTER-DIESEL-MOTOR



Glühanlaßschalter ohne Drahtzug	180D, Db, Dc	G 120 540 08 57	C 54 327
Glühanlaßschalter ohne Drahtzug Rechtslenker	180Db, Dc, 190D, Db	121 540 05 57	C 54 328
Glühanlaßschalter	180D, Db, Dc, 190D, Db	G 136 540 04 57	C 54 329
Schaltgriff für Glühanlaßschalter	180D, Db, Dc	G 120 540 10 83	C 54 330
Schaltgriff für Glühanlaßschalter Rechtslenker	180D, Db, Dc, 190D, Db	120 540 11 83	C 54 331
Hebel für Drahtzugbetätigung	180D, Db, Dc	G 120 540 07 78	C 54 332
Scheibe für Befestigung des Bolzens	180D, Db, Dc, 190D, Db	120 545 00 76	C 54 333
Druckfeder für Führungshülse-Rastfeder	180D, Db, Dc, 190D, Db	191 993 01 01	C 54 334
Kugel für Führungshülse-Rastfeder 6mm DIN 5401	180D, 190D, Db		C 54 335
Abstandring f. Drahtzug an Glühanlaßschalter	180D, Db, Dc, 190D	136 545 00 52	C 54 336
Gummitülle	190D, Db	000 997 24 81	C 54 337
Befestigungsschelle	190D, Db	121 995 05 35	C 54 338
Rückzugfeder f. Glühanlaßschalter an Vorbau	180D, Db, Dc, 190D, Db	136 993 14 10	C 54 339
Rückzugfeder f. Glühanlaßschalter an Vorbau	180D, Db, Dc, 190D, Db	G 136 993 14 10	C 54 340

Steckklammer f.Drahtzug an Schalttafelunterzug	190D,Db	000 988 33 78	C 54 341
Gummischeibe f.Drahtzug-Glühlanlaßschalter R.L.	190D,Db	000 987 21 40	C 54 342
Glühlanlaßschalter	180Db, Dc, 190D, Db	000 545 13 17	C 54 343
Glühlanlaßschalter	180Db, Dc, 190D, Db	G 000 545 13 17	C 54 344
Halter für Drahtzug und Hebel	180Db, Dc, 190D, Db	121 540 01 73	C 54 345
Halter für Drahtzug und Hebel	180Db, Dc, 190D, Db	G 121 540 01 73	C 54 346
Hebel für Anlaßsperre	180Db, Dc, 190D, Db	121 545 00 22	C 54 347
Hebel für Anlaßsperre	180Db, Dc, 190D, Db	G 121 545 00 22	C 54 348
Bolzen 4 f 6x16x13,7 DIN 14341	180Db, Dc, 190D, Db		C 54 349
Knopf für Glühlanlaßschalter	180Db, Dc, 190Db	110 540 10 83	C 54 350
Knopf für Glühlanlaßschalter	180Db, Dc, 190Db	G 110 540 10 83	C 54 351
Knopf für Glühlanlaßschalter	190D	121 545 01 37	C 54 352
Knopf für Glühlanlaßschalter	190D	G 121 545 01 37	C 54 353
Befestigungsklammer Leitung an Halter	180Db, Dc, 190D, Db	000 988 34 78	C 54 354
Glühüberwacher mit Wärmeschutzring ohne Verdrehnut.	180D, Db, Dc, 190D, Db	000 545 19 20	C 54 355
Glühüberwacher mit Wärmeschutzring ohne Verdrehnut.	180D, Db, Dc, 190D, Db	G 000 545 19 20	C 54 356
Glühspirale für Glühüberwacher	180D, Db, Dc, 190D, Db	000 545 06 21	C 54 357
Vorschaltwiderstand	180D, Db, Dc, 190D, Db	000 545 32 18	C 54 358
Vorschaltwiderstand	180D, Db, Dc, 190D, Db	G 000 545 32 18	C 54 359
Elektrische Leitung vom Vorschaltwiderst.z.Glühk.	180Db, Dc	121 540 17 38	C 54 360

DREI-ELEMENT KNICKREGLER

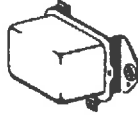

Knickregler für Lichtmaschine	180	000 154 54 06	C 54 361
Drei-Element Knickregler	180a, D, alle 190 Mod., 220a, 219, 220S, SA/C, S/Coupe	000 154 55 06	C 54 362
Drei-Element Knickregler	180a, D, alle 190 Mod., 220a, 219, 220S, SA/C, S/Coupe	G 000 154 55 06	C 54 363
Drei-Element Knickregler	220SE	000 154 94 06	C 54 364
Gummitülle mit Rohrniet	180a, D, alle 190 Mod., 219, alle 220S Mod.	000 154 02 50	C 54 365
Kabelsatz für Lichtmaschine zum Regler	180, D, 190D, Db	120 540 03 08	C 54 366
Hellermannülle f.Kabelsatz Knickregl.-Lichtmasch.	180, a, D, alle 190 Mod., 220a, 219, alle 220S Mod.	000 997 07 81	C 54 367
Gummischutzkappe f.Kabelsatz an Lichtmaschine	180, D, 190D, Db	000 546 02 35	C 54 368
Rohrschelle für Kabelsatz an Lichtmaschine	180, D, 190D, Db	181 995 00 20	C 54 369
Sicherungsdose 2-polig an Stirnwand Sonderwunsch	alle Ponton Mod.(180, D, 220a, 219)	000 545 03 01	C 54 370
Gummitülle Sonderwunsch	190D, Db, alle 220S Mod.	000 997 01 81	C 54 371

TELLERHORN



Tellerhorn 6 Volt	180	G 000 542 40 20	C 54 372
Tellerhorn 12 Volt	180a, b, c, D, Db, Dc, 190, b, D, Db	G 001 542 20 20	C 54 373
Tellerhorn 12V tiefer Ton	220a, 219, alle 220S Mod.	G 000 542 33 20	C 54 374
Tellerhorn 12V hoher Ton	220a, 219, alle 220S Mod.	G 000 542 34 20	C 54 375
Relais 6V für Dreiklang-Signal-Anlage	180	000 542 00 19	C 54 376
Gummitülle f.elekt.Leitung v. 1.zum 2.Horn	190SL	000 997 03 81	C 54 377
Steckklammer mit Zunge f.Leitung zum Tellerhorn	219, 220SE	000 988 33 78	C 54 378

ZÜNDSPULE



Zündspule 6 Volt	180	000 158 05 03	C 54 379
Zündspule 12 Volt	180a, b, c, 190, b, SL	000 158 00 03	C 54 380
Zündspule 12 Volt	220a, 219, alle 220S Mod.	000 158 07 03	C 54 381
Befestigungsschelle für Zündspule	180, a, b, c, 190, b, SL, 220a, 219, alle 220S Mod.	000 158 02 40	C 54 382
Befestigungsschelle für Zündspule	180, a, b, c, 190, b, SL, 220a, 219, alle 220S Mod.	G 000 158 02 40	C 54 383
Gummischutzkappe für Zündspule	180, a, b, c, 190, b, SL, 220a, 219, alle 220S Mod.	000 546 02 35	C 54 384
Vorwiderstand	220a, 219, alle 220S Mod.	000 158 01 45	C 54 385
Vorwiderstand	220a, 219, alle 220S Mod.	G 000 158 01 45	C 54 386
Halter für Vorwiderstand	220a, 219, alle 220S Mod.	G 180 158 00 40	C 54 387

STECKDOSE



Steckdose ohne Handlampe	alle Ponton Mod.(190SL)	000 545 05 25	C 54 388
Steckdose ohne Handlampe	alle Ponton Mod.(190SL)	G 000 545 05 25	C 54 389
Halter für Steckdose	180, b, c, D, Db, Dc, 190, b, D, Db	G 120 545 11 95	C 54 390

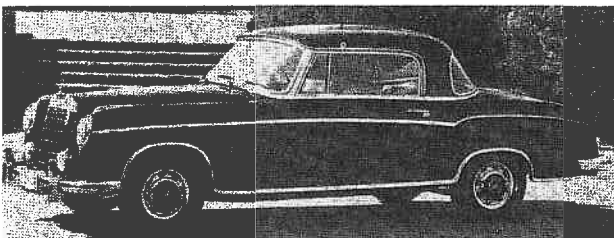

220 SE/Coupe
 Baumuster Motor 127.983
 Baumuster Fahrgestell 128.037
 Reihen 6 Zylinder-Einspritz Motor
 Bohrung 80,00 mm, Hub 72,8 mm, Hubraum 2195 ccm
 Verdichtungsverhältnis = 8,7:1
 Leistung 115 PS bei 4800 U/min
 Eingelenk Hinterachse
 Übersetzungsverhältnis 1:4,10
 Höchstgeschwindigkeit 160 km/h
 gebaut von Juli 1958 bis November 1960
 Gesamtstückzahl 1942 Wagen (Cabriolet's u. Coupe's)



STEUERSCHALTER AN HINTERACHSAUFHÄNGUNG

Führungspfanne an Gehäuse H.a.aufhäng. Hydrak-Getr. alle 220S Mod.
 Betätigungsstange an Geh.-H.a.aufhäng. Hydrak-Getr. alle 220S Mod.
 Zugfeder an Geh.-H.a.aufhängung Hydrak-Getriebe alle 220S Mod.
 Führungspfanne an Geh.-H.a.aufhäng. Hydrak-Getriebe alle 220S Mod.

000 545 02 38 C 54 391
 000 545 00 78 C 54 392
 000 545 00 97 C 54 393
 000 545 02 38 C 54 394

EINBAU EINER 300 WATT LICHTMASCHINE F.FUNKZWECKE

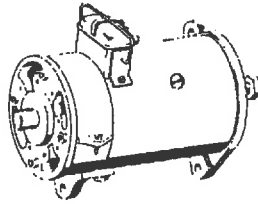

Satz Kohlebürsten 4 Stück 180b,c,Db,Dc,190,b,220S
 Druckfeder 180b,c,Db,Dc,190,b,220S
 Riemenscheibe 180b,c,Db,Dc,190,b,220S
 Träger für Lichtmaschine 180b,c,190,b
 Masseleitung Lichtmaschine an Träger 180b,c,Db,Dc,190,b
 Masseleitung 190,b
 Gummischeibe Lichtmaschine an Träger 180b,c,Db,Dc,190,b
 Hülse Lichtmaschine an Träger 180b,c,Db,Dc,190,b
 Tellerscheibe Lichtmaschine an Träger 180b,c,Db,Dc,190,b
 Hülse Lichtmaschine an Halter 180Db,Dc
 Spannschraube für Lichtmaschine 180Db,Dc
 Abstandring Spannschraube an Wasserpumpe 180b,c,Db,Dc,190,b
 Hülse Klemmstück an Lichtmaschine 180b,c,Db,Dc,190,b,220S
 Verteilerscheibe mit Schleifkohle 220S
 Kontaktsatz 220S
 Ausgleichscheibe 0,10 mm dick f.Kuppl.an Zündvert. 220S
 Ausgleichscheibe 0,20 mm dick f.Kuppl.an Zündvert. 220S
 Stift für Kupplung an Zündverteiler 220S
 Gummidichtring für Zündverteilerseite 220S
 Befestigungsschelle 220S
 Keilriemen 9,5x925 DIN 7753 180b,c,Db,Dc,190,b
 Reglerschalter 180b,c,Db,Dc
 Reglerschalter 190,b
 Entstörer für Reglerschalter 190,b
 Entstörer für Reglerschalter für Kl.51 B 190,b
 Entstörkondensator 180b,c,Db,Dc
 Drosselkondensator 180b,c,Db,Dc
 Drosselkondensator an Klemme DF 180b,c,Db,Dc
 Durchführungskondensator an Klemme 51 180b,c,Db,Dc
 Entstörkondensator an Lichtmaschine Klemme D+ 180b,c,Db,Dc
 Entstörkondensator 180b,c,190,b,220S
 Widerstand für Zündspule 220S
 Gummischutzkappe über Entstörer Kl.61 u. 87 220S
 Schlauchstück über Trennrelais Kl.51/61u.86 8x12ø 220S
 Relais für Starthilfe 220S
 Amperemeter 180b,c,Db,Dc,190,b,220S
 Glühlampe H 12V 2W f.Amperemeter-Beleuchtung 180b,c,Db,Dc,190,b,220S
 Trennrelais 180b,c,Db,Dc,190,b,220S
 Gummihülse über Anschluß Trennrelais 180b,c,Db,Dc,190,b
 Klemm-Anschlußstück A DIN 72331 f.Batterie +Pol 180b,c,Db,Dc,190,b,220S
 Klemm-Anschlußstück B DIN 72331 f.Batterie -Pol 180b,c,Db,Dc,190,b,220S
 Gummitülle f.elektrische Leitung durch Vorbau 180b,c,Db,Dc,190,b,220S
 Leitungsverbinder f.Leitung Klemme 51 u. 61 180b,c,190,b
 Isolierschlauch 5000 mm lang 180b,c
 Befestigungsschelle 190,b,220S
 Befestigungsschelle elektr.Leit.v.Batterie z.Funkg. 180b,c
 Schaltbrettleuchte 180Db,Dc
 Glühlampe L 12V 5W für Schaltbrettleuchte 180Db,Dc
 Gummitülle für Schaltbrettleuchte 180Db,Dc
 Zylinderschraube A M 5x8 DIN 84-4 S 180Db,Dc,190
 Isolierschlauch 600 mm lang 180Db,Dc
 Drosselhebel für Klappenregler 180Db,Dc
 Verbindungsstange f.Rückzugfeder-Drosselhebel 180Db,Dc
 Gummischutzkappe über Entstörer Kl. 51 190,b,220S

000 154 21 14 C 54 395
 000 154 01 93 C 54 396
 121 155 02 15 C 54 397
 121 155 05 35 C 54 398
 136 155 02 32 C 54 399
 181 150 01 32 C 54 400
 121 155 01 81 C 54 401
 136 155 04 53 C 54 402
 136 155 00 82 C 54 403
 181 155 00 53 C 54 404
 621 155 00 23 C 54 405
 121 155 02 51 C 54 406
 180 155 05 53 C 54 407
 000 158 09 02 C 54 408
 000 158 08 90 C 54 409
 000 158 00 52 C 54 410
 000 158 04 52 C 54 411
 000 158 04 74 C 54 412
 000 156 00 81 C 54 413
 000 158 02 40 C 54 414
 C 54 415
 001 154 47 06 C 54 416
 000 154 17 06 C 54 417
 000 156 46 01 C 54 418
 000 156 57 01 C 54 419
 000 156 75 01 C 54 420
 000 156 28 01 C 54 421
 000 156 74 01 C 54 422
 000 156 76 01 C 54 423
 000 156 30 01 C 54 424
 000 156 29 01 C 54 425
 000 158 00 45 C 54 426
 000 546 02 35 C 54 427
 181 464 00 24 C 54 428
 000 542 15 19 C 54 429
 000 542 05 24 C 54 430
 C 54 431
 000 542 24 19 C 54 432
 C 54 433
 181 464 00 24 C 54 434
 C 54 435
 C 54 436
 000 546 18 41 C 54 437
 C 54 438
 186 995 01 37 C 54 439
 187 995 00 37 C 54 440
 000 820 00 52 C 54 441
 C 54 442
 000 997 18 81 C 54 443
 C 54 444
 C 54 445
 C 54 446
 636 070 09 21 C 54 447
 636 072 01 26 C 54 448
 000 546 00 35 C 54 449

ZUSATZ-KALTSTARTANLAGE F,220SE



Verzögerungsschalter für Zusatz-Kaltstartanlage 220SE
 Elektromagnetisches Startventil f.Zusatz-Kaltst.anl. 220SE
 Halter für elektromagnetisches Startventil 220SE
 Relais mit Dämpfungswiderstand 220SE
 Relais mit Steuerschalter u.Leerlaufdrehzahlanheb. 220SE
 Gummitülle für Warnleuchte 220SE
 Lüsterklemme f.Leitung v.Schalzh.zum Steuerventil 220SE
 Befestigungsklammer f.Leitung zum Endausschalter 220SE

001 545 17 24 C 54 449
 000 071 13 39 C 54 450
 127 071 01 95 C 54 451
 000 542 36 19 C 54 452
 000 542 36 19 C 54 453
 000 997 01 81 C 54 454
 000 546 00 42 C 54 455
 000 988 38 78 C 54 456

Sicherungsdose	220SE	000 545 30 01	C 54 457
Schalterschütz 12 Volt	220SE	000 542 27 19	C 54 458
Gummitülle	220SE	000 997 01 81	C 54 459
Relais mit Wechselkontakt	220SE	000 542 29 19	C 54 460
Kabelverbinder	220SE	000 546 45 41	C 54 461
Sicherungsdose 2-polig	220SE	000 545 03 01	C 54 462

DOPELTONFANFARE (SONDERWUNSCH) F, 220SE

Schalterschütz 12 Volt	220SE	000 542 27 19	C 54 463
Schubumschalter	220SE	000 545 10 11	C 54 464
Halter links	220SE	180 540 05 73	C 54 465
Halter rechts	220SE	180 540 06 73	C 54 466
Gummitülle	220SE	000 997 03 81	C 54 467
Gummitülle	220SE	000 997 21 81	C 54 468

58 WERKZEUG UND ZUBEHÖR

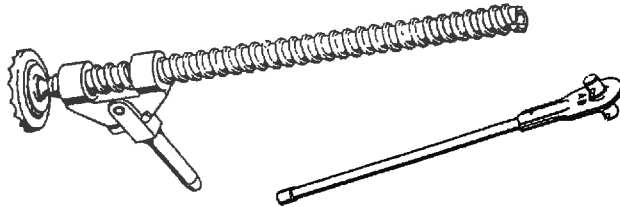

WERKZEUG UND ZUBEHÖR

Einsteck-Wagenheber	alle Ponton Mod.(220SE)	000 583 35 15	C 58 001
Einsteck-Wagenheber	alle Ponton Mod.(220SE)	G 000 583 35 15	C 58 002
Ratsche zu Einsteck-Wagenheber	alle Ponton Mod.(220SE)	000 583 20 45	C 58 003
Ratsche zu Einsteck-Wagenheber	alle Ponton Mod.(220SE)	G 000 583 20 45	C 58 004
Kombischlüssel für Radmutter Zierdeckel	alle Ponton Mod.	120 581 01 46	C 58 005
Kombischlüssel für Radmutter Zierdeckel	alle Ponton Mod.	G 120 581 01 46	C 58 006
Montiergabel für Scheibenrad	180, a, D, 190, SL, 220a, 219, 220S, SA/C, S/Coupe	G 120 581 00 60	C 58 007
Werkzeugtasche	alle Ponton Mod.(190, b, SL, 220a)	136 585 00 01	C 58 008
Doppelsechskantschlüssel SW 14	alle Ponton Mod.(219)	G 120 581 06 65	C 58 009
Schraubenzieher dreiteilig Kunstharzgriff	alle Ponton Mod.(219)	000 581 01 17	C 58 010
Zündkerzen-Gelenkschlüssel M-59	180a, b, c, 190, b, SL, 220a, 219, alle 220S Mod.	G 000 581 00 67	C 58 011
Gummimuffe f.Zündkerzen-Gelenkschlüssel	180a, b, c, 190, b, SL, 220a, 219, alle 220S Mod.	000 581 00 86	C 58 012
Doppelsechskantsteckschlüssel SW 19/21	180D, Db, Dc	181 581 00 01	C 58 013
Doppelsechskantsteckschlüssel SW 19/21	180D, Db, Dc	G 181 581 00 01	C 58 014
Winkelschraubenzieher f.Einspritzpumpendeckel	180D, Db, Dc, 190D, Db	G 136 581 00 17	C 58 015
Einfachringschlüssel für Glühkerze	180Db, Dc, 190D, Db	G 000 581 19 36	C 58 016
Schachtel mit Ersatzsicherungen	alle Ponton Mod.	136 580 00 10	C 58 017
Luftdruckprüfer 0,5-4 atü	alle Ponton Mod.	000 583 05 47	C 58 018
Luftdruckprüfer mit psi-Skala	alle Ponton Mod.(220a, 219)	000 583 03 47	C 58 019
Lederfett bestens geeignet zur Pflege von Leder	190SL, 220SA/C, S/Coupe		C 58 020
Unipol-Polierpaste 1Kg zur Pfl.v.Chrom u.alt. Lack	alle Ponton Mod.		C 58 021
Werkstattleuchte 8 W	alle Ponton Mod.		C 58 022
Tauchlack zum Nach-u.Neufärb. v.Lampengl.,orange	alle Ponton Mod.		C 58 023
Tauchlack zum Nach-u.Neufärb. v.Lampengl.,gelb	alle Ponton Mod.		C 58 024
Tauchlack zum Nach-u.Neufärb. v.Lampengl.,rot	alle Ponton Mod.		C 58 025
Tauchlack zum Nach-u.Neufärb. v.Lampengl.,grün	alle Ponton Mod.		C 58 026
Tauchlack zum Nach-u.Neufärb. v.Lampengl.,blau	alle Ponton Mod.		C 58 027
Lordin- Handwaschpaste, Eimer 8,5 Kg			C 58 028
Lordin- Handwaschpaste, Sack 25 Kg			C 58 029
Lordin- Handwaschpaste, Hobbock 25 Kg			C 58 030
Lordin- Handwaschpaste, Nachf.beutel 1,2Kg f.Wildom.			C 58 031
Lordin- Handwaschpaste, Dose 280 gr.			C 58 032
Lordin- Handwaschpaste, Beutel 250 gr.			C 58 033
Wildomat- Pastenspender aus Edelstahl,Füllinh. 1,5Kg			C 58 034

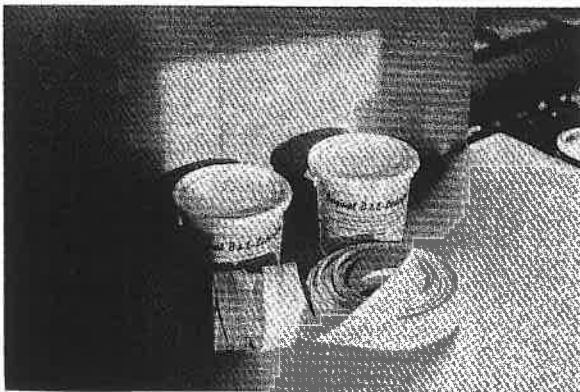

Lederfett.bestens geeignet zur Pflege von Leder
190SL, 220SA/C, S/Coupe
C 58 020



Tauchlack in d. Farben:
Orange: gelb: rot: grün:
C 58 023 C 58 024 C 58 025 C 58 026
blau:
C 58 27
Unipol-Polierpaste 1Kg zur Pfl.
von Chrom u.altem Lack
alle Ponton Mod.
C 58 021

1-flammige Leuchtstofflampen-Handleuchte mit Widerstandskabel

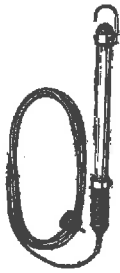

Handleuchte mit Widerstandskabel, Gummi-Fassungen, Alu-Blende, automatischem Starter, kompl. mit Kabel, Stecker, Leuchtstofflampe, Schutzrohr

Best-Nr.	Volt	Watt	max. Ø ca mm	Ges.-Länge ca mm	Kabel-Länge ca. m	Gew. kompl. ca. g	DM Stück
421/8	220	8	43	550	5	750	

C 58 022

Widerstandskabel darf nicht gekürzt werden! Bei Kabelbruch nur neues Kabel verwenden!

Handwaschpasten

LORDIN®

hoch-konzentrierte, sandlose Handwaschpaste mit Hautschutz Panol, schwach sauer, für stärkste Verschmutzungen

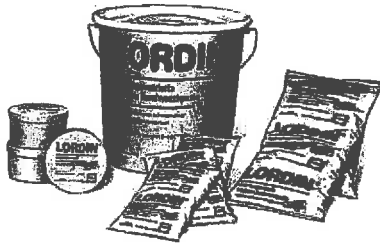

- Eimer 8,5 kg _____ Lieferung per Eimer C 58 028
- Sack 25 kg _____ Lieferung per Sack C 58 029
- Hobbock 25 kg _____ Lieferung per Hobbock C 58 030
- Nachfüllbeutel 1,2 kg für Wildomat 12 Beutel/Karton _____ Lieferung per Beutel C 58 031
- Dose 280 g 60 Dosen/Karton _____ Lieferung per Dose C 58 032
- Beutel 250 g 60 Beutel/Karton _____ Lieferung per Beutel C 58 033

Spender helfen sparen

Wildomat®

Pastenspender aus Edelstahl



- Wildomat Füllinhalt 1,5 kg für unsere Handwaschpasten _____ Lieferung per Stück C 58 034

**GARANTIERT
WERKSTÄTTERPROBT !**



61 RAHMENBODEN



Längsträgerstütze unten li.
alle 180 Mod., alle 190 Mod.
10 120 611 03 22
C 61 001



Längsträgerstütze unten re.
alle 180 Mod., alle 190 Mod.
10 120 611 04 22
C 61 002



Längsträgerschale oben auß. li.
alle 180 Mod., 190, b, D, Db
10 120 611 01 21
C 61 003



Längsträgerschale oben auß. re.
alle 180 Mod., 190, b, D, Db
10 120 611 02 21
C 61 004



Längsträgerschale unten auß. li.
alle 180 Mod., 190, b, D, Db
10 120 611 03 21
C 61 005



Längsträgerschale unten auß. re.
alle 180 Mod., 190, b, D, Db
10 120 611 04 21
C 61 006



Längsträgerschale unten auß. li.
190SL
40 121 610 03 09
C 61 007



Längsträgerschale unten auß. re.
190SL
40 121 610 04 09
C 61 008

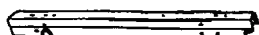

Längsträgerschale oben li.
190SL
40 121 610 05 09
C 61 009

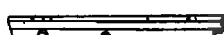

Längsträgerschale oben re.
190SL
40 121 610 06 09
C 61 010



Längsträgerschale hi. unten li.
alle Ponton Mod.
10 180 610 01 10
C 61 011



Längsträgerschale hi. unten re.
alle Ponton Mod.
10 180 610 02 10
C 61 012



Längsträger oben hi. li.
alle Ponton Mod.
10 120 610 01 10
C 61 013



Längsträger oben hi. re.
alle Ponton Mod.
10 120 610 02 10
C 61 014



Boden vorn li. unterh. Fahrersitz
190SL
40 121 616 01 67
C 61 015



Boden vorn re. unterh. Fahrersitz
190SL
40 121 616 02 67
C 61 016



Boden hinten links
190SL
40 121 616 03 67
C 61 017



Boden hinten rechts
190SL
40 121 616 04 67
C 61 018

Längsträgerstütze unten links	alle 180 Mod., alle 190 Mod.	10 120 611 03 22	C 61 001
Längsträgerstütze unten rechts	alle 180 Mod., alle 190 Mod.	10 120 611 04 22	C 61 002
Längsträgerschale oben außen links	alle 180 Mod., 190, b, D, Db	10 120 611 01 21	C 61 003
Längsträgerschale oben außen rechts	alle 180 Mod., 190, b, D, Db	10 120 611 02 21	C 61 004
Längsträgerschale unten außen links	alle 180 Mod., 190, b, D, Db	10 120 611 03 21	C 61 005
Längsträgerschale unten außen rechts	alle 180 Mod., 190, b, D, Db	10 120 611 04 21	C 61 006
Längsträgerschale unten außen links	190SL	40 121 610 03 09	C 61 007
Längsträgerschale unten außen rechts	190SL	40 121 610 04 09	C 61 008
Längsträgerschale oben links an Einstieg Fahrertür	190SL	40 121 610 05 09	C 61 009
Längsträgerschale oben rechts an Einstieg Fahrertür	190SL	40 121 610 06 09	C 61 010
Längsträgerschale hinten unten links	alle Ponton Mod.	10 180 610 01 10	C 61 011
Längsträgerschale hinten unten rechts	alle Ponton Mod.	10 180 610 02 10	C 61 012
Längsträger oben hinten links	alle Ponton Mod.	10 120 610 01 10	C 61 013
Längsträger oben hinten rechts	alle Ponton Mod.	10 120 610 02 10	C 61 014
Boden vorn links unterhalb Fahrersitz	190SL	40 121 616 01 67	C 61 015
Boden vorn rechts unterhalb Fahrersitz	190SL	40 121 616 02 67	C 61 016
Boden hinten links	190SL	40 121 616 03 67	C 61 017
Boden hinten rechts	190SL	40 121 616 04 67	C 61 018
Halter links für Bremsseilzug	alle Ponton Mod.	180 427 05 41	C 61 019
Halter rechts für Bremsseilzug	alle Ponton Mod.	180 427 06 41	C 61 020
Halter f. Rückzugfeder Handbremsausgleichshebel	180a, b, c, Db, Dc, 190, b, Db, SL, 220SE, SA/C, S/Coupe	120 420 02 86	C 61 021
Rohr 39 mm Ø für Fußhebellagerung	alle Ponton Mod.	120 293 05 17	C 61 022
Lagerkörper mit Rohr f. Fußhebellagerung R.L.	alle 180 Mod., 190, b, D, Db, alle 220S Mod.	120 290 04 20	C 61 023
Lagerbolzen f. Handbremshebel in Gabelsch. vorn o. li.	alle 180 Mod., alle 190 Mod.	120 427 02 74	C 61 024
Halter für Wagenheberschlüssel hinten	alle Ponton Mod. (190SL, 220SA/C, S/Coupe)	10 120 890 00 10	C 61 025
Stützlager f. Schubstrebe-Hinterachse links u. rechts	alle Ponton Mod. (220a, 219)	180 350 03 33	C 61 026
Stützlager für Schubstrebe	180a, b, c, Db, Dc, 190, b, D, Db, 220SE, SA/C, S/Coupe	120 350 06 33	C 61 027
Stützlager f. Fahrschemelaufhängung vorn	alle Ponton Mod.	120 330 09 61	C 61 028
Halter f. Lenkungsstoßdämpfer am Gabelträger links	alle 180 Mod., 190D, Db, SL	120 460 04 35	C 61 029
Rundmutter f. Stützlager f. Fahrschemel, Vorderachse	180a, b, c, Db, Dc, 190Db, SL, 220a, 219, alle 220S Mod.	120 331 00 72	C 61 030
Steckkäfigmutter für Fahrersitzauflage	220SA/C	000 990 42 91	C 61 031

GESUCHT: Von uns ständig gesucht werden Mercedes-Veteranen; Autos der Modellreihen 170 · 220 (Baujahr 1936–1954), 300 · SL (Baujahr 1952–1963) und 180 · 190 · SL · 220 S (Baujahr 1953–1963) zur Teilverwertung.

Wenn Sie also einen Mercedes-Veteranen besitzen, an dem sich das Restaurieren nicht mehr lohnt, kaufen wir Ihnen diesen Wagen gerne ab.

Außerdem kaufen wir natürlich Neu- u. Gebrauchtteile für obengenannte Typen.

62 VORDERWAND



Verkleidungsblech vorn
190SL
40 121 620 00 25
C 62 001



Abdeckkappe z.Blinkl.aufnahme
190SL
40 121 620 00 75
C 62 002



Beplankung seiti.links
190SL
40 121 620 01 09
C 62 003



Beplankung seiti.rechts
190SL
40 121 620 02 09
C 62 004



Verbindungsblech links
190SL
40 121 620 01 33
C 62 005



Verbindungsblech rechts
190SL
40 121 620 02 33
C 62 006



Scheinwerfergehäuse
190SL
40 121 620 00 27
C 62 007

Verkleidungsblech vorn 190SL
Abdeckkappe zur Blinkleuchtaufnahme 190SL
Beplankung seitlich links 190SL
Beplankung seitlich rechts 190SL
Verbindungsblech links an Einstiegscharnierseite 190SL
Verbindungsblech rechts an Einstiegscharnierseite 190SL
Scheinwerfergehäuse 190SL

40 121 620 00 25 C 62 001
40 121 620 00 75 C 62 002
40 121 620 01 09 C 62 003
40 121 620 02 09 C 62 004
40 121 620 01 33 C 62 005
40 121 620 02 33 C 62 006
40 121 620 00 27 C 62 007

64 HECK



Radkasten links
190SL
40 121 646 01 75
C 64 001



Radkasten rechts
190SL
40 121 646 02 75
C 64 002



Seitenteil Beplankung li.
190SL
40 121 647 01 10
C 64 003



Seitenteil Beplankung re.
190SL
40 121 647 02 10
C 64 004



Mittelstück hinten
190SL
40 121 647 05 09
C 64 005

Radkasten links 190SL
Radkasten rechts 190SL
Seitenteil Beplankung links 190SL
Seitenteil Beplankung rechts 190SL
Mittelstück hinten 190SL

40 121 646 01 75 C 64 001
40 121 646 02 75 C 64 002
40 121 647 01 10 C 64 003
40 121 647 02 10 C 64 004
40 121 647 05 09 C 64 005

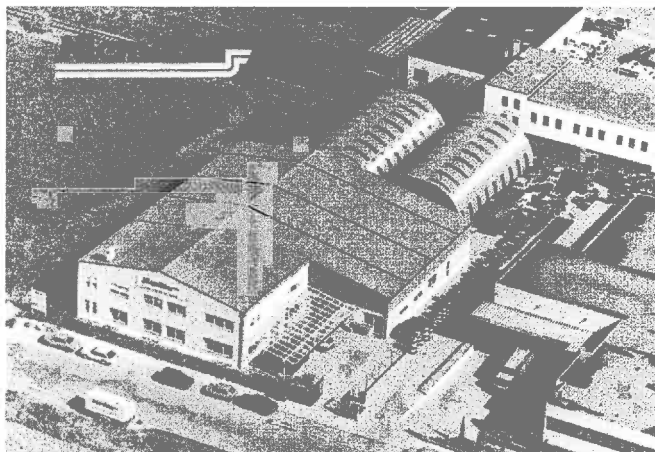

67 FENSTERANLAGE

WINDSCHUTZ

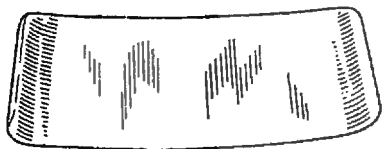

Glasscheibe Verbundglas
alle Ponton Mod.(190SL,220SA/C,S/Coupe)
10 120 671 00 10
C 67 001

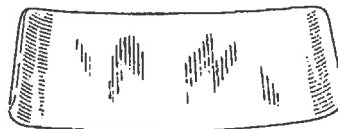

Glasscheibe Verbundglas
alle Ponton Mod.(190SL,220SA/C,S/Coupe)
G 10 120 671 00 10
C 67 002

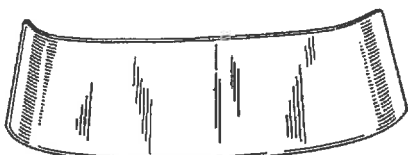

Windschutzscheibe Verbundglas
190SL
40 121 671 00 10
C 67 003

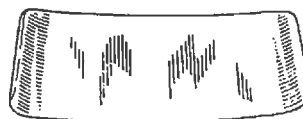

Windschutzscheibe Verbundglas
220SE,SA/C,S/Coupe
30 180 671 00 10
C 67 004

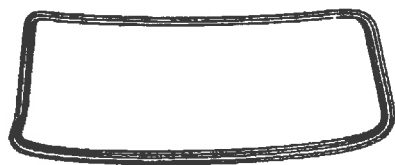

Dichtungsrahmen für Glasscheibe
alle Ponton Mod.(190SL,220SA/C,S/Coupe)
10 120 671 00 20
C 67 005



Dichtungsrahmen für Glasscheibe
190SL
40 121 671 01 20
C 67 006



Abdichtungsgummi unten 1400mm lang
190SL
000 987 40 52
C 67 007



Dichtungsrahmen
220SE,SA/C,S/Coupe
30 180 671 00 20
C 67 008

Glasscheibe Verbundglas
Glasscheibe Verbundglas
Windschutzscheibe Verbundglas
Windschutzscheibe Verbundglas
Dichtungsrahmen für Glasscheibe
Dichtungsrahmen für Glasscheibe
Abdichtungsgummi unten 1400mm lang
Dichtungsrahmen für Glasscheibe
Zierrahmen für Zierleiste außen
Windschutzrahmen
Senkschraube f. Rahmen unten an Rahmen oben
Windschutzsäule rechts
Spannverschluß links
Spannverschluß rechts

alle Ponton Mod.(190SL,220SA/C,S/Coupe)	10 120 671 00 10	C 67 001
alle Ponton Mod.(190SL,220SA/C,S/Coupe)	G 10 120 671 00 10	C 67 002
190SL	40 121 671 00 10	C 67 003
220SE,SA/C,S/Coupe	30 180 671 00 10	C 67 004
alle Ponton Mod.(190SL,220SA/C,S/Coupe)	10 120 671 00 20	C 67 005
190SL	40 121 671 01 20	C 67 006
190SL	000 987 40 52	C 67 007
220SE,SA/C,S/Coupe	30 180 671 00 20	C 67 008
alle Ponton Mod.(190SL,220SA/C,S/Coupe)	G 10 120 671 00 30	C 67 009
190SL	40 121 670 01 02	C 67 010
190SL		C 67 011
190SL	40 121 671 04 37	C 67 012
190SL	40 121 770 09 26	C 67 013
190SL	40 121 770 10 26	C 67 014

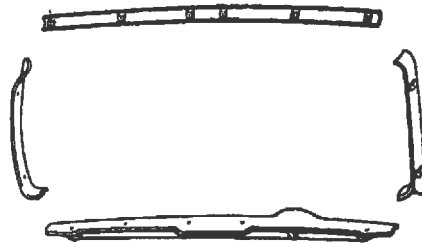

FENSTERSCHLÜSSEL

Fensterschlüssel oben	alle 180 Mod.,190,b,D,Db,219	G 10 120 671 03 51	C 67 015
Fensterschlüssel seitlich links	alle 180 Mod.,190,b,D,Db,219	G 10 120 671 01 51	C 67 016
Fensterschlüssel seitlich rechts	alle 180 Mod.,190,b,D,Db,219	G 10 120 671 02 51	C 67 017
Fensterschlüssel unten	alle 180 Mod.	G 10 120 671 00 51	C 67 018
Fensterschlüssel unten	190,b,D,Db,219	G 10 121 670 00 51	C 67 019
Fensterschlüssel unten	220a,220S,SE	G 10 180 670 05 51	C 67 020
Fensterschlüssel seitlich links	220a	G 10 180 671 07 51	C 67 021
Fensterschlüssel seitlich rechts	220a	G 10 180 671 08 51	C 67 022
Fensterschlüssel links	220S,SE	G 10 180 670 09 51	C 67 023
Fensterschlüssel rechts	220S,SE	G 10 180 670 10 51	C 67 024
Gummischeibe f.Fensterschlüssel oben an Vorderwand	alle 180 Mod.,190,b,D,Db,219	000 987 29 41	C 67 025
Linse senkblechsraube f.Fensterschl. o.an V.wand	180,D,alle 220S Mod.		C 67 026
Linse senkblechsraube f.Fensterschl. o. an V.wand	alle 180 Mod.,190,b,D,Db		C 67 027
Linse senkblechsraube f.Fensterschl.seitl.an V.w.	180,D		C 67 028
Linse senkblechsraube f.Fensterschl.seitl. an V.w.	alle 180 Mod.,190,b,D,Db		C 67 029
Linse senkblechsraube f.Fensterschl. u.an V.wand	190,b,D,Db		C 67 030
Blechsenkscheibe f.Fensterschl. unten an V.wand	190,b,D,Db	000 985 12 62	C 67 031
Senkunterlegscheibe verchromt	220a,alle 220S Mod.	000 985 10 62	C 67 032
Unterlage 1350mm lang f.Fensterschlüssel unten	220SE,SA/C,S/Coupe	000 983 16 10	C 67 033
Scheibe für Fensterschlüssel unten an Vorbau	220S,SE	000 984 11 55	C 67 034

RÜCKWANDFENSTER



Glasscheibe für Rückwandfenster
alle Ponton Mod.(190SL,220SA/C,S/Coupe)
10 120 678 00 10
C 67 035



Glasscheibe für Rückwandfenster
alle Ponton Mod.(190SL,220SA/C,S/Coupe)
G 10 120 678 00 10
C 67 036



Glasscheibe für Rückwandfenster
190SL
40 121 678 00 10
C 67 037



Glasscheibe für Rückwandfenster
220SE,S/Coupe
30 180 678 00 10
C 67 038



Dichtungsrahmen für Rückwandfenster
alle Ponton Mod.(190SL,220SA/C,S/Coupe)
10 120 678 00 20
C 67 039

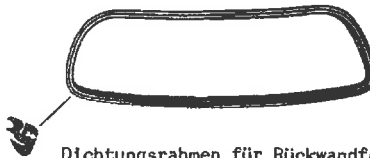

Dichtungsrahmen für Rückwandfenster
190SL
40 121 678 00 20
C 67 040



Dichtungsrahmen für Rückwandfenster
220SE,S/Coupe
30 180 678 00 20
C 67 041



Zierrahmen für Rückwandfenster
alle Ponton Mod.(190SL,220SA/C,S/Coupe)
G 10 120 678 00 30
C 67 042

Glasscheibe für Rückwandfenster	alle Ponton Mod. (190SL, 220SA/C, S/Coupe)	10 120 678 00 10	C 67 035
Glasscheibe für Rückwandfenster	alle Ponton Mod. (190SL, 220SA/C, S/Coupe)	G 10 120 678 00 10	C 67 036
Glasscheibe für Rückwandfenster	190SL	40 121 678 00 10	C 67 037
Glasscheibe für Rückwandfenster	220SE, S/Coupe	30 180 678 00 10	C 67 038
Dichtungsrahmen für Rückwandfenster	alle Ponton Mod. (190SL, 220SA/C, S/Coupe)	10 120 678 00 20	C 67 039
Dichtungsrahmen für Rückwandfenster	190SL	40 121 678 00 20	C 67 040
Dichtungsrahmen für Rückwandfenster	220SE, S/Coupe	30 180 678 00 20	C 67 041
Zierrahmen für Rückwandfenster	alle Ponton Mod. (190SL, 220SA/C, S/Coupe)	G 10 120 678 00 30	C 67 042
Heckfensterdichtung Coupe-Dach, großes Fenster	190SL	121 790 00 83	C 67 043

68 AUSSCHLAG UND VERKLEIDUNG



GUMMIMATTEN- FAHRZEUGBODEN

Gummimatte für Fahrerboden links und rechts	220SA/C, S/Coupe	000 983 24 87	C 68 001
Blechsenkscheibe f. Fahrerboden an Querträger	alle Ponton Mod.	000 990 17 42	C 68 002
Knopf schwarz f. Fahrerboden an Querträger	alle Ponton Mod.	000 988 22 80	C 68 003
Knopf Fahrerboden an Aufbau-Boden	180b, c, Db, Dc, 220SE, SA/C	000 988 14 80	C 68 004
Filzstreifen grau 30x1 320 mm lang	180a	000 983 02 10	C 68 005
Filzstreifen 20x1 150 mm lang	190SL	000 983 10 10	C 68 006
Filzstreifen grau 18x1 80 mm lang	190SL	000 983 11 10	C 68 007
Deckel für Tankgerät	alle Ponton Mod.	136 984 02 52	C 68 008
Blechsenkscheibe verchromt für Bodenbelag	190SL	000 985 05 62	C 68 009
Gummistopfen zum Verschließen der Aufbaulöcher	180b, c, Db, Dc	111 987 12 15	C 68 010
Gummipuffer zum Verschließen der Aufbaulöcher	180a, 190, b, D, Db, 219, alle 220S Mod.	000 987 96 40	C 68 011
Gummipuffer	220S, SE	000 987 94 40	C 68 012
Gummipuffer zum Verschließen der Aufbaulöcher	180a, b, c, Db, Dc, 190, b, D, Db, 220SE, SA/C, S/Coupe	000 987 92 40	C 68 013
Topf für Pedalabdichtung	alle Ponton Mod.	G 10 186 687 00 37	C 68 014
Spreizklammer	220S	000 988 61 78	C 68 015
Verschlussscheibe zum Verschließen d. Durchgangs l.	alle Ponton Mod. (190SL, 220a, 220SA/C, S/Coupe)	000 987 03 44	C 68 016
Gummistopfen	219, alle 220S Mod.	000 987 04 15	C 68 017
Verschlussscheibe zum Verschl. d. Durchg. an Radeinb.	alle 220S Mod.	000 987 19 44	C 68 018
Verschlussscheibe zum Verschl. d. Loches f. Fahrpedal	220SE	000 987 04 44	C 68 019
Verschlussscheibe zum Verschl. d. Löcher f. Fahrpedal	220SE	000 987 03 15	C 68 020
Verschlussscheibe zum Verschl. d. Loches im Pedalboden	220SE, SA/C, S/Coupe	000 987 17 44	C 68 021
Gummipuffer zum Verschl. d. Löcher im Mantelblech	alle 180 Mod., 190, b, D, Db, 220SE	000 987 18 40	C 68 022
Verschlussscheibe zum Verschl. d. Montagelöcher	190SL, 220a, 219, 220S	000 987 01 44	C 68 023
Verschlussscheibe zum Verschl. d. Durchg. loches	180, a, b, c, Db, Dc, 190, b, 220SE	000 987 02 44	C 68 024
Verschlussscheibe für Handschuhkasten	190SL	000 987 00 44	C 68 025
Verschlussscheibe	190SL	000 987 10 44	C 68 026
Pufferknopf für Zeituhr	alle 180 Mod., 190, b, D, Db, 220S, SE	000 987 30 40	C 68 027
Kugel vernickelt f. Einlegteppich an Fondboden	220a, 220S, SE	136 988 09 81	C 68 028
Verschlussscheibe an Schottwand	190, b	000 987 08 44	C 68 029
Zugfeder für Schottwand an Stirnwand	190, b, 219, 220S, SE	120 993 16 10	C 68 030
Schlauch f. Wasserabl. Batteriek. u. Mulde Bremsg. bef.	190SL	000 997 84 82	C 68 031
Gummitülle f. Wasserabl. von Mulde Bremsgerät bef.	190SL	186 997 04 81	C 68 032
Gummitülle für Schlauch Wasserablauf Batteriekasten	190SL	186 997 04 81	C 68 033

AUSSCHLAG U. VERKLEIDUNG AM ARMATURENBRETT



Verkleidung seitlich links am Armaturenbrett	180, a, D, 190, D, 219	G 10 120 680 21 83	C 68 034
Verkleidung seitlich rechts am Armaturenbrett	180, a, D, 190, D, 219	G 10 120 680 22 83	C 68 035
Verkleidung seitlich links am Armaturenbrett	180b, c, Db, Dc, 190b, Db	G 120 680 09 83	C 68 036
Verkleidung seitlich rechts am Armaturenbrett	180b, c, Db, Dc, 190b, Db	G 120 680 12 83	C 68 037
Verkleidung Schalttafel seitlich links	220a	G 10 180 689 01 85	C 68 038
Verkleidung Schalttafel seitlich rechts	220a	G 10 180 689 02 85	C 68 039
Verkleidung links für Schalttafel seitlich	220S, SE	G 10 180 680 09 83	C 68 040
Verkleidung rechts für Schalttafel seitlich	220S, SE	G 10 180 680 10 83	C 68 041
Steckclipsmutter f. Verkleidung an Schaltbrett	alle Ponton Mod. (220SA/C, S/Coupe)	000 994 04 45	C 68 042
Steckclipsmutter f. Verkleidung an Schottwand außen	alle Ponton Mod. (190SL, 220a, 220SA/C, S/Coupe)	000 994 16 45	C 68 043
Rundklammer f. seitliche Verkleidung an Falzblech	190, 219, 220S	000 988 77 78	C 68 044
Deckel f. Schaltbrett mitte vollst., Armaturenb.- m.	180, D	G 10 120 680 01 96	C 68 045
Deckel an Armaturenbrett mitte	alle 180 Mod., 190, b, D, Db, 219	G 10 120 689 02 39	C 68 046
Deckel für Schalttafel mitte	220a, 220S, SE	G 10 180 689 02 39	C 68 047
Handschuhkastendeckel mit Griff u. Kugelschnäpper	180, a, D, 190, D, 219	G 10 120 680 04 83	C 68 048
Griff für Deckel	180, a, D, 190, D, 219	G 10 120 689 00 70	C 68 049
Handschuhkastendeckel	180b, c, Db, Dc, 190b, Db	G 120 680 00 97	C 68 050
Deckel für Handschuhkasten	220S, SE	G 10 180 680 10 98	C 68 051
Griff für Deckel	220a, 220S, SE	G 10 180 689 00 70	C 68 052
Schloß mit vergoldetem Schlüssel f. Handschuhk. d.	220SE, SA/C, S/Coupe	31 136 689 01 01	C 68 053
Senkunterlegscheibe für Griff an Deckel	180, a, D, 190, D, 220a, alle 220S Mod.	000 985 10 62	C 68 054
Kugelschnäpper für Schnappverschluss	180, a, D, 190, D, 219, 220S	G 10 120 680 01 84	C 68 055
Scharnier links für Handschuhkastendeckel	alle 180 Mod., 190, b, D, Db, 219	G 10 120 680 03 87	C 68 056
Scharnier rechts für Handschuhkastendeckel	alle 180 Mod., 190, b, D, Db, 219	G 10 120 680 04 87	C 68 057
Scharnier links für Handschuhkastendeckel	220a, 220S, SE	G 10 180 680 01 87	C 68 058

Scharnier rechts für Handschuhkastendeckel	220a,220S,SE	G 10 180 680 02 87	C 68 059
Filzpappe 1,5mm an Handschuhkastendeckel	190SL	000 983 52 91	C 68 060
Deckel an Schalttafel links	220a,220S,SE	G 10 180 680 07 98	C 68 061
Scharnier links für Deckel an Schalttafel	220a,220S,SE	G 10 120 680 05 87	C 68 062
Scharnier rechts für Deckel an Schalttafel	220a,220S,SE	G 10 120 680 06 87	C 68 063
Druckfeder f.Handschuhkastendeckel an Instr.tafel	alle Ponton Mod.(219,220SA/C,S/Coupe)	G 186 993 20 01	C 68 064
Führungsgabel f.Handschuhkastendeckel an Instrum.t.	alle Ponton Mod.(219,220SA/C,S/Coupe)	G 10 186 689 00 33	C 68 065
Gummitülle für Handschuhkastendeckel an Schalttafel	190SL	000 997 42 81	C 68 066
Gummipuffer an Schalttafel	190SL	000 987 02 40	C 68 067
Verschlußscheibe an Handschuhkasten links	190SL	000 987 02 44	C 68 068
Verschlußscheibe an Handschuhkasten links	190SL	000 987 00 44	C 68 069
Frontplatte für Glühanlaßschalter	180D	G 11 120 689 01 86	C 68 070
Frontplatte für Glühanlaßschalter	180Db,Dc,190D,Db	G 10 121 689 01 86	C 68 071
Befestigungsplatte für Bedienungsknöpfe	180,a,b,c,190,b,D,219	G 10 120 680 03 11	C 68 072
Befestigungsplatte für Bedienungsknöpfe	180D,190D,Db	G 11 120 680 02 11	C 68 073
Befestigungsplatte für Bedienungsknöpfe	180Db,Dc	G 10 120 680 02 11	C 68 074
Befestigungsplatte für Bedienungsknöpfe	220a,220S	G 10 180 680 01 11	C 68 075
Typenkennzeichen innen an Schalttafel -180-	180a,b,c	G 120 817 00 14	C 68 076
Typenkennzeichen innen an Schalttafel -180D-	180Db,Dc	G 120 817 01 14	C 68 077
Typenkennzeichen innen an Schalttafel -190-	190,b	G 10 121 817 00 14	C 68 078
Typenkennzeichen innen an Schalttafel -190D-	190D,Db	G 121 817 00 14	C 68 079
Typenkennzeichen -220S-	220S	G 10 180 817 02 14	C 68 080
Flachklammer f.Typenkennzeichen an mittl. Deckel	alle Ponton Mod.(180,D,190SL,)	000 994 00 45	C 68 081
Scheibe für Befestigungsplatte an Mantelblech	alle 180 Mod.,190,b,D,Db,220S,SE	000 984 11 55	C 68 082
Spreizclipsmutter für Befestigungspl.an Mantelblech	alle Ponton Mod.(190SL,220SA/C,S/Coupe)	000 994 13 45	C 68 083
Federscheibe f.Befestigungspl.an Stirnw.-Oberteil	220S,SE	000 990 08 48	C 68 084
Abdeckblech für Schalttafel	alle 180 Mod.,190,b,D,Db,219	G 10 105 680 00 75	C 68 085
Abdeckblech für Schalttafel	220a,220S,SE	G 10 180 680 00 75	C 68 086
Blechserkscheibe für Abdeckblech an Schaltbrett	alle 180 Mod.,190,b,D,Db,220S,SE	000 985 09 62	C 68 087
Blechserkscheibe f.Verkleidung an Vorderwand	219,220S	000 985 05 62	C 68 088
Blechserkscheibe f.Verkleidung an Futterholz	220SE,SA/C,S/Coupe	000 985 06 62	C 68 089
Verkleidung-Vorderwand Armaturen Brett	180,D,219	G 000 983 41 86	C 68 090
Klammer f. Zierstab an Schalttafel	alle 180 Mod.,alle 190 Mod.,219	000 988 58 78	C 68 091
Spreizklammer für Zierstab an Schalttafel	alle 180 Mod.,190,b,D,Db,219	000 988 47 78	C 68 092
Vierkantschraube für Zierstab an Schalttafel	190SL,220SE,SA/C,S/Coupe	000 990 18 33	C 68 093
Vierkantschraube für Zierstab an Querbügel	190SL	000 990 17 33	C 68 094
Käfigklammer mit Mutter f.Deckel an Schottwand li.	220S,SE	000 990 22 91	C 68 095

FILZUNTERLAGE U. BITUMENFILZPAPPE FÜR FAHRZEUGBODEN



Filzunterlage für Fahrzeugboden 10mm Dicke	alle Ponton Mod.	000 983 22 92	C 68 096
Bitumen-Filzpappe 5-6 mm für Fahrerboden	alle Ponton Mod.	000 983 30 91	C 68 097
Bitumen-Filzpappe 3-4 mm für Fondboden	alle Ponton Mod.	000 983 29 91	C 68 098
Blechsenkscheibe für Abdämpfung an Vorbau	alle Ponton Mod.(190SL)	000 985 12 62	C 68 099

TEPPICHBODEN

Teppichboden- Meterware grau	alle Ponton Mod.	C 68 100
Teppichboden- Meterware beige	alle Ponton Mod.	C 68 101
Teppichboden- Meterware rot	alle Ponton Mod.	C 68 102



69 VERKLEIDUNG

BELAG UND BEFESTIGUNGSSCHIENEN



Schachtklammer-Unterteil	180,D,190,220a,219	000 984 02 60	C 69 001
Schachtklammer-Oberteil	220a	136 984 02 60	C 69 002
Spreizklammer	180,D,190,219	000 988 61 78	C 69 003
Gummipuffer	alle 180 Mod.,190,b,D,Db	000 987 94 40	C 69 004
Gummipuffer zum Verschließen des Ablaufloches	180a	000 987 92 40	C 69 005
Befestigungsschiene links an Radlauf hinten	alle Ponton Mod.(190SL,220SA/C,S/Coupe)	G 10 120 694 01 61	C 69 006
Befestigungsschiene rechts an Radlauf hinten	alle Ponton Mod.(190SL,220SA/C,S/Coupe)	G 10 120 694 02 61	C 69 007
Befestigungsschiene vorn links über Fahrertür	alle Ponton Mod.(190SL,220SA/C,S/Coupe)	G 10 120 695 01 35	C 69 008
Befestigungsschiene vorn rechts über Fahrertür	alle Ponton Mod.(190SL,220SA/C,S/Coupe)	G 10 120 695 02 35	C 69 009
Befestigungsschiene mitte links über Fondtür	alle 180 Mod.,190,b,D,Db,219	G 10 120 695 03 35	C 69 010
Befestigungsschiene mitte rechts über Fondtür	alle 180 Mod.,190,b,D,Db,219	G 10 120 695 04 35	C 69 011
Befestigungsschiene Zwischenst.li.über Kastensäule	220a,220S,SE	G 10 180 695 07 35	C 69 012
Befestigungsschiene Zwischenst.re.über Kastensäule	220a,220S,SE	G 10 180 695 08 35	C 69 013
Befestigungsschiene mitte links über Fondtür	220a,220S,SE	G 10 180 695 03 35	C 69 014
Befestigungsschiene mitte rechts über Fondtür	220a,220S,SE	G 10 180 695 04 35	C 69 015
Befestigungsschiene hinten links hinter Fondtür	alle Ponton Mod.(190SL,220SA/C,S/Coupe)	G 10 120 695 05 35	C 69 016
Befestigungsschiene hinten rechts hinter Fondtür	alle Ponton Mod.(190SL,220SA/C,S/Coupe)	G 10 120 695 06 35	C 69 017

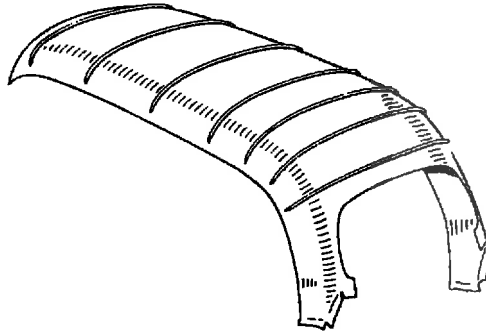

HIMMEL

Himmelstoff braun beige	alle Ponton Mod.(190SL,220SA/C,S/Coupe)		C 69 018
Spannsriegel Nr. 1 von vorn 1290 mm lang	alle Ponton Mod.(190SL,220SA/C,S/Coupe)	G 10 120 696 01 01	C 69 019
Spannsriegel Nr. 2 von vorn 1322 mm lang	alle Ponton Mod.(190SL,220SA/C,S/Coupe)	G 10 120 696 01 02	C 69 020
Spannsriegel Nr. 3 u.4. von vorn 1335 mm lang	alle Ponton Mod.(190SL,220SA/C,S/Coupe)	G 10 120 696 01 03	C 69 021
Spannsriegel Nr. 5 von vorn 1360 mm lang	alle Ponton Mod.(190SL,220SA/C,S/Coupe)	G 10 120 696 01 05	C 69 022
Spannsriegel Nr. 6 von vorn 1400 mm lang	alle Ponton Mod.(190SL,220SA/C,S/Coupe)	G 10 120 696 01 06	C 69 023
Spannsriegel hinten über Rückwandfenster	alle Ponton Mod.(190SL,220SA/C,S/Coupe)	G 10 120 696 01 07	C 69 024
Gummischlauch 3700mm lang f.Himmelbef.in Schiene	alle Ponton Mod.(190SL,220SA/C,S/Coupe)	000 987 09 32	C 69 025

VERKLEIDUNG-SCHIEBEDACH



Deckschiene vorn für Schiebedach	180,a,D,190	G 10 120 780 03 17	C 69 026
Deckschiene vorn für Schiebedach	180a,b,c,D,Db,Dc,190,b,D,Db	G 10 120 780 04 17	C 69 027
Deckschiene vollst. seitlich links f.Schiebedach	180,a,D,190	G 10 120 780 01 17	C 69 028
Deckschiene seitlich links für Schiebedach	180a,b,c,D,Db,Dc,190,b,D,Db	G 10 120 784 09 60	C 69 029
Deckschiene vollst. seitlich rechts f.Schiebedach	180,a,D,190	G 10 120 780 02 17	C 69 030
Deckschiene seitlich rechts für Schiebedach	180,a,b,c,D,Db,Dc,190,b,D,Db	G 10 120 784 10 60	C 69 031
Spannsriegel hinten über Rückwandfenster f.Schieb.	alle 180 Mod.,190,b,D,Db	G 10 120 696 01 07	C 69 032
Spannsriegel vorn f.Dachverkleidung hinten f.Sch.d.	180a,b,c,D,Db,Dc,190,b,D,Db	G 10 120 696 01 03	C 69 033

ZIERSTÄBE



Befestigungsschraube f.Zierstab an Heck seitlich	190,b,D,Db,220a,219,220S	10 180 690 00 71	C 69 034
Gummischeibe für Zierstab an Heck seitlich	190,b,D,Db,220a,219,alle 220S Mod.	000 987 12 41	C 69 035
Gummischeibe für Zierstab an Heck seitlich	190,b,D,Db,220a,219,alle 220S Mod.	000 987 13 41	C 69 036
Scheibe für Zierstab an Heck seitlich	190,b,D,Db,220S	000 984 09 55	C 69 037
Dichtmutter für Zierstab an Heck hinten	190,b,D,220SE	000 990 70 51	C 69 038
Linse für Regenleiste an Dach	190,b,D,Db,219	180 990 00 93	C 69 039
Senkscheibe für Deckleiste an Seitenteil	190SL,220SE,S/Coupe	000 985 09 62	C 69 040
Zierleistenschraube 4. von vorn,5.v.vorn f.Zierstab	220SE,SA/C,S/Coupe	000 990 28 33	C 69 041
Zierleistenschraube hinten für Zierstab	220SE,SA/C,S/Coupe	000 990 33 33	C 69 042
Halteschraube für Zierstab Heckseitenteil	220SE,SA/C,S/Coupe	000 990 20 33	C 69 043
Senkblechscheibe für Verkleidung	220SE,SA/C,S/Coupe	000 985 06 62	C 69 044

69 VERKLEIDUNG

190 SL

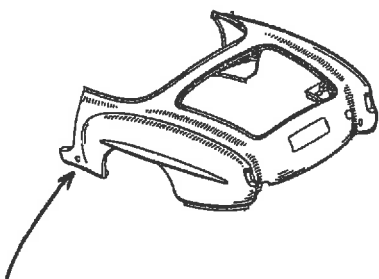

Deckel f. Wagenheberaufnahme
190SL
40 121 690 00 27
C 69 045



Abdichtung f. Dachrahmen vorn
190SL
40 121 690 00 98
C 69 047



Abdichtung hinten f. Coupe-Aufsatz
190SL
40 121 654 00 98
C 69 048



Verdeckverschluß vorn mitte
190SL
40 121 770 00 26
C 69 049



Spannverschluß vollständig
190SL
121 690 00 71
C 69 050



Zierstab links unter Tür
190SL
40 121 698 01 81
C 69 052



Zierstab rechts unter Tür
190SL
40 121 698 02 81
C 69 053



Steinschlagschutz links
190SL
40 121 690 01 75
C 69 055



Steinschlagschutz rechts
190SL
40 121 690 02 75
C 69 056



Zierstab für Kiemen vorn links
190SL
40 121 698 01 80
C 69 057



Zierstab für Kiemen vorn rechts
190SL
40 121 698 02 80
C 69 058



Zierstab für Kiemen hinten links
190SL
40 121 698 03 80
C 69 059



Zierstab für Kiemen hinten rechts
190SL
40 121 698 04 80
C 69 060

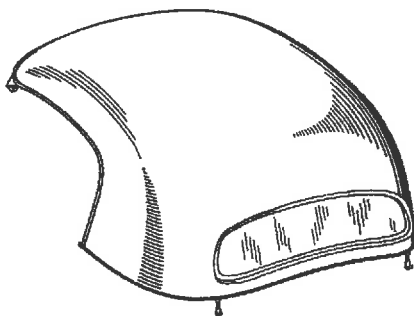

190SL

Deckel f. Wagenheberaufnahme	190SL	40 121 690 00 27	C 69 045
Kugel (Druckknopf)	190SL	136 988 07 81	C 69 046
Abdichtung für Dachrahmen vorn	190SL	40 121 690 00 98	C 69 047
Abdichtung hinten für Coupe-Aufsatz	190SL	40 121 654 00 98	C 69 048
Verdeckverschluß vorn mitte	190SL	40 121 770 00 26	C 69 049
Spannverschluß vollständig an Dach hi. unten li. u. re.	190SL	121 690 00 71	C 69 050
Verschlußhaken an Heck hinten links und rechts	190SL	40 121 696 01 72	C 69 051
Zierstab links unter Tür	190SL	40 121 698 01 81	C 69 052
Zierstab rechts unter Tür	190SL	40 121 698 02 81	C 69 053
Befestigungsschraube für Zierstab an Karosserie	190SL	136 527 00 71	C 69 054
Steinschlagschutz links	190SL	40 121 690 01 75	C 69 055
Steinschlagschutz rechts	190SL	40 121 690 02 75	C 69 056
Zierstab für Kiemen vorn links	190SL	40 121 698 01 80	C 69 057
Zierstab für Kiemen vorn rechts	190SL	40 121 698 02 80	C 69 058
Zierstab für Kiemen hinten links	190SL	40 121 698 03 80	C 69 059
Zierstab für Kiemen hinten rechts	190SL	40 121 698 04 80	C 69 060

72 FAHRTÜR

FAHRTÜR-ROHBAU

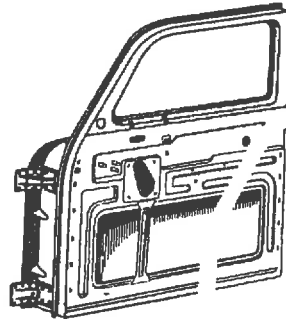

Fahrtür-Rohbau links	180,a,D	G 10 120 720 07 05	C 72 001
Fahrtür-Rohbau rechts	180,a,D	G 10 120 720 08 05	C 72 002
Fahrtür-Rohbau links	180a,b,c,Db,Dc,190,b,D,Db,220a,219,220S,SE	G 120 720 01 05	C 72 003
Fahrtür-Rohbau rechts	180a,b,c,Db,Dc,190,b,D,Db,220a,219,220S,SE	G 120 720 02 05	C 72 004
Fahrtür Rohbau rechts mit Scharnierlappen	190SL	40 121 720 02 05	C 72 005
Türbremse links für linke Fahrtür	alle Ponton Mod.(190SL,220SA/C,S/Coupe)	G 10 120 720 01 43	C 72 006
Türbremse rechts für rechte Fahrtür	alle Ponton Mod.(190SL,220SA/C,S/Coupe)	G 10 120 720 02 43	C 72 007
Türhalter	alle 180 Mod.,alle 190 Mod.,220S,SE	G 10 120 720 04 16	C 72 008
Türhalter	220SE,SA/C,S/Coupe	30 180 720 00 16	C 72 009
Gummipuffer für Türhalter	220SE,SA/C,S/Coupe	000 987 91 40	C 72 010
Scharnier oben links	alle Ponton Mod.(190SL,220SA/C,S/Coupe)	G 10 120 720 01 37	C 72 011
Scharnier oben rechts	alle Ponton Mod.(190SL,220SA/C,S/Coupe)	10 120 720 02 37	C 72 012
Scharnier oben rechts	alle Ponton Mod.(190SL,220SA/C,S/Coupe)	G 10 120 720 02 37	C 72 013
Scharnier unten links	alle Ponton Mod.(190SL,220SA/C,S/Coupe)	G 10 120 720 01 38	C 72 014
Scharnier unten rechts	alle Ponton Mod.(190SL,220SA/C,S/Coupe)	10 120 720 02 38	C 72 015
Scharnier unten rechts	alle Ponton Mod.(190SL,220SA/C,S/Coupe)	G 10 120 720 02 38	C 72 016
Scharnierbolzen	alle Ponton Mod.(190SL,220SA/C,S/Coupe)	10 120 723 00 52	C 72 017
Schmiernippel	alle Ponton Mod.	000 997 04 88	C 72 018
Bolzen für Türhalter an Scharnier oben	alle Ponton Mod.(190SL,220a,220SA/C,S/Coupe)	120 991 05 05	C 72 019
Sicherung für Türhalter an Scharnier oben	180b,c,Db,Dc	000 994 00 51	C 72 020

TÜRSCHLOSS



Türschloß li.vollst. m.Sicherungsst.f.li.Fahrtür	180,D,220S,SE	G 10 180 720 19 35	C 72 021
Türschloß re.vollst. m.Sicherungsst.f.re.Fahrtür	180,D,220S,SE	G 10 180 720 22 35	C 72 022
Türschloß links	180a,190,D,SL,219,220S,SE	G 10 120 720 13 35	C 72 023
Türschloß rechts	180a,190,D,219,220S,SE	G 30 180 720 18 35	C 72 024
Doppelkeilschloß links f.Fahrtür links	180b,c,Db,Dc,190b,Db,220SE	G 180 720 09 35	C 72 025
Doppelkeilschloß rechts f.Fahrtür rechts	180b,c,Db,Dc,190b,Db,220SE	G 180 720 12 35	C 72 026
Türschloß links	220a	G 10 120 723 01 01	C 72 027
Türschloß rechts	220a	G 10 120 723 02 01	C 72 028
Fernbetätigung links	220a	G 10 120 723 01 35	C 72 029
Fernbetätigung rechts	220a	G 10 120 723 02 35	C 72 030
Zugstange vom Schloß zur Fernbetätigung	220a	G 10 120 723 00 69	C 72 031
Gummitülle in Türschloß	180,D	180 997 04 81	C 72 032
Gestängeführung	alle Ponton Mod.(190SL,220a,220SA/C,S/Coupe)	120 987 01 37	C 72 033
Sicherungsfeder f.Zugstange und Sicherungsstange	alle Ponton Mod.	10 180 723 00 55	C 72 034
Freilaufsicherung rechts und links	180,D	10 180 720 06 92	C 72 035
Rosette für Innensicherung	190SL,220SE,SA/C,S/Coupe	30 180 723 01 61	C 72 036
Rosette für Innenbetätigung	220SE,SA/C,S/Coupe	10 180 760 01 81	C 72 037
Einfassung links zw.Schloß und Türbelag	180b,c,Db,Dc	110 723 05 24	C 72 038
Einfassung links zw.Schloß und Türbelag	180b,c,Db,Dc	G 110 723 05 24	C 72 039
Einfassung rechts zw.Schloß und Türbelag	180b,c,Db,Dc	110 723 06 24	C 72 040
Einfassung rechts zw.Schloß und Türbelag	180b,c,Db,Dc	G 110 723 06 24	C 72 041
Steckkäfigmutter f.Türschloß an Innenblech	alle 180 Mod.,190,b,D,Db,220S,SE	000 990 41 91	C 72 042
Vierkantkäfigmutter M 6	220a,219	000 990 22 91	C 72 043
Knopf für Türsicherung	alle Ponton Mod.(190SL,220SA/C,S/Coupe)	10 120 766 02 58	C 72 044
Knopf für Türsicherung	alle Ponton Mod.(190SL,220SA/C,S/Coupe)	G 10 120 766 02 58	C 72 045
Gummitülle an Fensterschlüssel f.Durchg.d.Türsich.	alle 180 Mod.,190,b,D,Db,219	000 997 42 81	C 72 046
Gummitülle für Durchgang der Türsicherung	220a,220S,SE	180 997 03 81	C 72 047

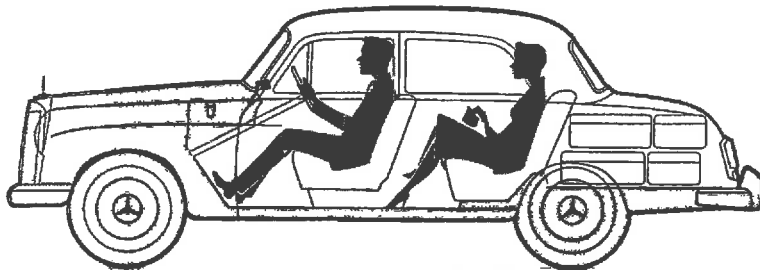

Hier sehen Sie, wieviel Raum von der Gesamtgröße des Wagens Ihnen und Ihren Fahrgästen zur Verfügung steht. Im Fond sitzende Personen können ihre Beine bis weit unter die Vordersitze strecken.

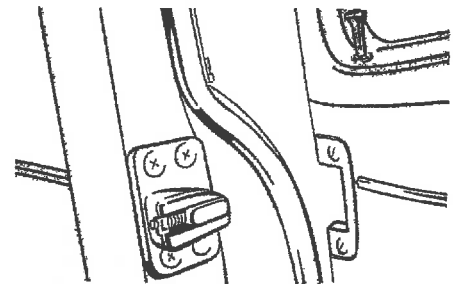

Die neuen Doppelkeil-Türschlösser des 180 halten die Tür geräuschlos und unnachgiebig sicher fest. So sicher aber wie sie halten, so leicht lassen sie sich von Ihnen öffnen und schließen.

TÜRGRIFF



Türgriff links verschl.bar
180,D,220a,220SA/C,S/Coupe
10 180 766 01 01
C 72 048



Türgriff links verschl.bar
180,a,D,190,D,219,220S,SA/C,S/C.
10 180 766 03 01
C 72 052



Türgriff rechts verschl.bar
180,a,D,190,D,alle 220S Mod.
10 180 766 04 01
C 72 054



Türgriff links verschl.bar
alle 180 Mod.,190,b,D,Db,220S,SE
10 180 766 05 01
C 72 056



Türgriff rechts verschl.bar
alle 180 M.,190,b,D,Db,220S,SE
10 180 766 06 01
C 72 058



Türgriff links verschl.bar
190SL
40 121 766 05 01
C 72 060



Türgriff rechts verschl.bar
190SL
121 766 06 01
C 72 061



Gummiunterlage,unter Türgr.li.hi.
alle Ponton Mod.(190SL)
10 120 766 03 05
C 72 072



Gummiunterlage,unt. Türg.re.h.
alle Ponton Mod.(190SL)
10 120 766 04 05
C 72 073



Gummiunterlage,unt.Türg.li.u.re.v.
alle Ponton Mod.(190SL)
10 120 766 00 05
C 72 074



Gummiunterlage,unt.Türg.v.li.u.re.
190SL
40 121 766 00 05
C 72 075



Gummiunterlage,unter Türgr.li.hi.
190SL
40 121 766 01 05
C 72 076



Gummiunterlage unt. Türgr.re.h.
190SL
40 121 766 02 05
C 72 077

Türgriff links verschließbar
Türgriff links verschließbar
Befestigungsbolzen an Griff vorn
Nutenring Distanzring
Türgriff links verschließbar f.linke Fahrertür
Türgriff links verschließbar f.linke Fahrertür
Türgriff rechts verschließbar f.rechte Fahrertür
Türgriff rechts verschließbar f.rechte Fahrertür
Türgriff links verschließbar f.linke Fahrertür
Türgriff links verschließbar f.linke Fahrertür
Türgriff rechts verschließbar f.rechte Fahrertür
Türgriff rechts verschließbar f.rechte Fahrertür
Türgriff links verschließbar f.linke Fahrertür
Türgriff rechts verschließbar f.rechte Fahrertür
Drückerknopf mit Zylinderschloß
Drückerknopf mit Zylinderschloß
Drückerfuß mit Sechskantmutter
Drückerfuß mit Sechskantmutter
Türgriff rechts unverschließbar
Türgriff rechts unverschließbar
Türgriff links unverschließbar f.linke Fahrertür
Drückerknopf mit Zylinderschloß u.Staubdeckel
Drückerknopf mit Zylinderschloß u.Staubdeckel
Filzunterlage innen für Türgriff
Gummiunterlage unter Türgriff links hinten
Gummiunterlage unter Türgriff rechts hinten
Gummiunterlage unter Türgriff links u.rechts vorn
Gummiunterlage unter Türgriff links u.rechts vorn
Gummiunterlage unter Türgriff links hinten
Gummiunterlage unter Türgriff rechts hinten
Federscheibe für Türgriff an Tür

180,D,220a,220SA/C,S/Coupe
180,D,220a,220SA/C,S/Coupe
alle Ponton Mod.(190SL,220a)
alle Ponton Mod.(220a)
180,a,D,190,D,219,alle 220S Mod.
180,a,D,190,D,219,alle 220S Mod.
180,a,D,190,D,alle 220S Mod.
180,a,D,190,D,alle 220S Mod.
alle 180 Mod.,190,b,D,Db,220S,SE
alle 180 Mod.,190,b,D,Db,220S,SE
alle 180 Mod.,190,b,D,Db,220S,SE
alle 180 Mod.,190,b,D,Db,220S,SE
190SL
190SL
alle Ponton Mod.(220a,219)
alle Ponton Mod.(220a,219)
alle 180 Mod.,190,b,D,Db,220S,SE
alle 180 Mod.,190,b,D,Db,220S,SE
180,a,D,190,D,219,220S
220a
180,a,D,190,D,220S
180,a,D,190,D,219,220S
180,a,D,190,D,219,220S
190SL
alle Ponton Mod.(190SL)
alle Ponton Mod.(190SL)
alle Ponton Mod.(190SL)
190SL
190SL
190SL
220a,219,220SE,SA/C,S/Coupe

10 180 766 01 01 C 72 048
G 10 180 766 01 01 C 72 049
10 120 766 01 15 C 72 050
10 180 766 01 99 C 72 051
10 180 766 03 01 C 72 052
G 10 180 766 03 01 C 72 053
10 180 766 04 01 C 72 054
G 10 180 766 04 01 C 72 055
10 180 766 05 01 C 72 056
G 10 180 766 05 01 C 72 057
10 180 766 05 01 C 72 058
G 10 180 766 06 01 C 72 059
40 121 766 05 01 C 72 060
121 766 06 01 C 72 061
30 180 766 01 26 C 72 062
G 30 180 766 01 26 C 72 063
10 180 766 02 31 C 72 064
G 10 180 766 02 31 C 72 065
G 10 180 766 04 02 C 72 066
G 10 180 766 02 02 C 72 067
10 180 766 03 02 C 72 068
10 180 766 04 26 C 72 069
G 10 180 766 04 26 C 72 070
000 983 11 92 C 72 071
10 120 766 03 05 C 72 072
10 120 766 04 05 C 72 073
10 120 766 00 05 C 72 074
40 121 766 00 05 C 72 075
40 121 766 01 05 C 72 076
40 121 766 02 05 C 72 077
000 990 01 48 C 72 078

INNENDRÜCKER, INNENBETÄTIGUNG



Innendrucker
Rosette für Innendrucker
Innenbetätigung links für linke Fahrertür
Innenbetätigung links für linke Fahrertür
Innenbetätigung rechts für rechte Fahrertür
Innenbetätigung rechts für rechte Fahrertür
Scheibe f.Innenbetätigung an Fahrertür Innenblech
Rosette für Innenbetätigung
Rosette für Innenbetätigung

180,D,190SL,220a,220SA/C
180,D,190SL,220a,220SA/C
alle Ponton Mod.(220a,220SA/C,S/Coupe)
alle Ponton Mod.(220a,220SA/C,S/Coupe)
alle Ponton Mod.(220a,220SA/C,S/Coupe)
alle Ponton Mod.(220a,220SA/C,S/Coupe)
alle Ponton Mod.(190SL,220a,220SA/C,S/Coupe)
alle Ponton Mod.(220a,220SA/C,S/Coupe)
alle Ponton Mod.(220a,220SA/C,S/Coupe)

G 10 120 766 02 10 C 72 079
G 10 120 766 00 11 C 72 080
10 180 760 05 61 C 72 081
G 10 180 760 05 61 C 72 082
10 180 760 06 61 C 72 083
G 10 180 760 06 61 C 72 084
000 984 17 55 C 72 085
10 180 760 01 81 C 72 086
G 10 180 760 01 81 C 72 087

FENSTERRAHMEN UND AUSSTELLFENSTER



Fensterrahmen für Fahrertür links	180,a,D	G 10 120 725 01 55	C 72 088
Fensterrahmen für Fahrertür rechts	180,a,D	G 10 120 725 02 55	C 72 089
Fensterrahmen für Fahrertür links Drehfenster-Vers.	alle Ponton Mod.(190SL,220SA/C,S/Coupe)	G 10 180 725 03 55	C 72 090
Fensterrahmen für Fahrertür rechts Drehfenst.-Vers.	alle Ponton Mod.(190SL,220SA/C,S/Coupe)	G 10 180 725 04 55	C 72 091
Steckklammer mit Widerhaken f.Fensterrahmen an Tür	alle Ponton Mod.(190SL,220SA/C,S/Coupe)	000 988 32 78	C 72 092
Ausstellfenster links vollständig	alle Ponton Mod.(190SL,220SA/C,S/Coupe)	G 10 180 720 07 55	C 72 093
Ausstellfenster rechts vollständig	alle Ponton Mod.(190SL,220SA/C,S/Coupe)	G 10 180 720 08 55	C 72 094
Anschlag links Drehfenster-Version	alle 180 Mod.,190,b,D,Db,220S,SE	10 180 725 05 48	C 72 095
Anschlag links Drehfenster-Version	alle 180 Mod.,190,b,D,Db,220S,SE	G 10 180 725 05 48	C 72 096
Anschlag rechts Drehfenster-Version	alle 180 Mod.,190,b,D,Db,220S,SE	10 180 725 06 48	C 72 097
Anschlag rechts Drehfenster-Version	alle 180 Mod.,190,b,D,Db,220S,SE	G 10 180 725 06 48	C 72 098
Köder Gummiprofil 12mm lang an Halterahmen	220SE,SA/C,S/Coupe	000 987 29 30	C 72 099
Vorreiber links Drehfenster-Version	alle Ponton Mod.(190SL)	10 180 725 03 79	C 72 100
Vorreiber links Drehfenster-Version	alle Ponton Mod.(190SL)	G 10 180 725 03 79	C 72 101
Vorreiber rechts Drehfenster-Version	alle Ponton Mod.(190SL)	10 180 725 04 79	C 72 102
Vorreiber rechts Drehfenster-Version	alle Ponton Mod.(190SL)	G 10 180 725 04 79	C 72 103
Achse für Vorreiber an Fensterrahmen Drehf.-Version	alle Ponton Mod.(190SL)	10 180 725 01 62	C 72 104
Achse für Vorreiber an Fensterrahmen Drehf.-Version	alle Ponton Mod.(190SL)	G 10 180 725 01 62	C 72 105
Federscheibe f.Vorreiber an Fensterr.Drehf.-Version	alle Ponton Mod.(190SL)	000 990 02 48	C 72 106
Lager oben links Drehfenster-Version	alle Ponton Mod.(190SL,220SA/C,S/Coupe)	10 180 725 03 80	C 72 107
Lager oben rechts Drehfenster-Version	alle Ponton Mod.(190SL,220SA/C,S/Coupe)	10 180 725 04 80	C 72 108
Lager unten links Drehfenster-Version	alle Ponton Mod.(190SL,220SA/C,S/Coupe)	10 180 725 03 82	C 72 109
Lager unten rechts Drehfenster-Version	alle Ponton Mod.(190SL,220SA/C,S/Coupe)	10 180 725 04 82	C 72 110
Vierkantschraube f.Lager unten links u. rechts	alle Ponton Mod.(190SL)	000 990 14 33	C 72 111
Ausgleichscheibe f.Lager unten links u. rechts	alle Ponton Mod.(190SL)	136 990 13 40	C 72 112
Federscheibe f.Ausstellfenster an Lager unten	alle Ponton Mod.(190SL)	000 990 01 48	C 72 113
Scheibe f.Ausstellfenster an Lager unten	alle Ponton Mod.(190SL)	000 984 25 56	C 72 114
Fensterlaufschiene links an Scharnierseite	alle Ponton Mod.(190SL,220SA/C,S/Coupe)	G 10 180 720 03 17	C 72 115
Fensterlaufschiene rechts an Scharnierseite	alle Ponton Mod.(190SL,220SA/C,S/Coupe)	G 10 180 720 04 17	C 72 116
Käfigklammer mit Mutter f.Fensterlaufschiene	alle 180 Mod.,190,b,D,Db,220S,SE	000 990 22 91	C 72 117

FENSTERHEBER UND FENSTERSCHEIBE

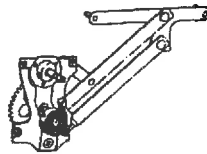

Parallelarm-Fensterheber mit Schwinggelenk links	180,a,D	G 10 120 725 09 02	C 72 118
Parallelarm-Fensterheber mit Schwinggelenk links	alle Ponton Mod.(190SL,220SA/C,S/Coupe)	10 180 725 03 02	C 72 119
Parallelarm-Fensterheber mit Schwinggelenk links	alle Ponton Mod.(190SL,220SA/C,S/Coupe)	G 10 180 725 03 02	C 72 120
Fensterheber links f.Fahrertür links	alle Ponton Mod.(190SL,220SA/C,S/Coupe)	10 180 725 05 02	C 72 121
Fensterheber links f.Fahrertür links	alle Ponton Mod.(190SL,220SA/C,S/Coupe)	G 10 180 725 05 02	C 72 122
Parallelarm-Fensterheber mit Schwinggelenk rechts	180,a,D	G 10 120 725 10 02	C 72 123
Parallelarm-Fensterheber mit Schwinggelenk rechts	alle Ponton Mod.(190SL)	10 180 725 04 02	C 72 124
Parallelarm-Fensterheber mit Schwinggelenk rechts	alle Ponton Mod.(190SL)	G 10 180 725 04 02	C 72 125
Parallelarm-Fensterheber mit Schwinggelenk rechts	alle Ponton Mod.(190SL,220SA/C,S/Coupe)	10 180 725 06 02	C 72 126
Fensterheber rechts f.Fahrertür rechts	alle Ponton Mod.(190SL,220SA/C,S/Coupe)	G 10 180 725 06 02	C 72 127
Fensterheber rechts f.Fahrertür rechts	alle Ponton Mod.(190SL,220SA/C,S/Coupe)	40 121 725 03 02	C 72 128
Fensterheber links	190SL	40 121 725 04 02	C 72 129
Fensterheber rechts	190SL	000 768 01 05	C 72 130
Ausgleichfeder	alle 180 Mod.,alle 190 Mod.,220S,SE	000 997 97 82	C 72 131
Gummischlauch 13mm lang f. Fensterlaufschiene	190SL	000 984 05 10	C 72 132
Scheibe f.Parallelarm-Fensterheber an Innenblech	alle Ponton Mod.(220a)	G 10 120 720 00 45	C 72 133
Fensterhebeschiene f. vorne links und rechts	180,a,D	G 10 180 720 03 45	C 72 134
Fensterhebeschiene f. vorne links und rechts	alle Ponton Mod.(190SL,220SA/C,S/Coupe)	120 984 01 37	C 72 135
Gleitbacke f.Fensterhebeschiene an Fensterheber	alle Ponton Mod.	000 984 24 56	C 72 136
Scheibe f.Fensterhebeschiene an Fensterheber	alle Ponton Mod.	000 990 05 48	C 72 137
Federscheibe f.Fensterhebeschiene an Fensterheber	alle Ponton Mod.	G 10 120 720 01 18	C 72 138
Kurbelfenster links und rechts	180,a,D	G 10 180 720 01 18	C 72 139
Kurbelfenster links und rechts Drehfenster-Version	180,a,D,220a,219,220S	G 10 120 725 01 10	C 72 140
Glasscheibe links und rechts	180,a,D	10 180 725 01 10	C 72 141
Glasscheibe links und rechts Drehfenster-Version	alle Ponton Mod.(190SL,220SA/C,S/Coupe)	G 10 180 725 01 10	C 72 142
Glasscheibe links und rechts Drehfenster-Version	alle Ponton Mod.(190SL,220SA/C,S/Coupe)	40 121 725 01 10	C 72 143
Glasscheibe für Fahrertür links	190SL	40 121 725 02 10	C 72 144
Glasscheibe für Fahrertür rechts	190SL	10 120 725 00 80	C 72 145
Gummilager	alle Ponton Mod.(190SL,220SA/C,S/Coupe)	000 987 21 70	C 72 146
Gummiprofil 20 mm lang	180,a,D,220S	40 121 725 02 32	C 72 147
Führungsbacken vorn	190SL	40 121 725 03 32	C 72 148
Führungsbacken hinten	190SL	000 987 02 41	C 72 149
Gummischeibe	190SL	000 987 08 42	C 72 150
Abstandrolle f.Kurbelfenster an Fensterhebeschiene	190SL	G 10 120 768 02 02	C 72 151
Fensterkurbel	alle Ponton Mod.(190SL)	40 121 768 01 02	C 72 152
Fensterkurbel	190SL	12 136 768 00 03	C 72 153
Rosette zur Kurbel	alle Ponton Mod.	G 12 136 768 00 03	C 72 154
Rosette zur Kurbel	alle Ponton Mod.	000 988 32 78	C 72 155
Steckklammer mit Widerhaken f.Zierl.an Fahrertür	190SL	000 985 07 30	C 72 156
Fensterlaufschiene 2040 mm lang	180,a,D,220a,219	000 985 05 30	C 72 157
Fensterlaufschiene 2000 mm lang Drehfenster-Version	180,a,D,190D,220a,alle 220S Mod.	000 985 14 30	C 72 158
Fensterlaufschiene 1900 mm lang	180b,c,Db,Dc	000 985 10 30	C 72 159
Fensterlaufschiene 1870 mm lang	190,b,Db	000 988 24 78	C 72 160
Steckklammer mit Zunge f.Fensterlaufschiene an Tür	alle Ponton Mod.(190SL,220SA/C,S/Coupe)	10 120 725 00 65	C 72 161
Abdichtungsschiene für Kurbelfenster	180,a,D	10 180 725 01 65	C 72 162
Abdichtungsschiene außen links,innen rechts	alle Ponton Mod.(190SL,220SA/C,S/Coupe)	10 180 725 02 65	C 72 163
Abdichtungsschiene außen rechts,innen links	180,a,D,190,220a,219,220S,SE	10 180 735 01 65	C 72 164
Abdichtungsschiene f.Kurbelfenster auß.re.u.inn.li.	180b,c,Db,Dc,190,b,D,Db	000 988 31 78	C 72 165
Steckklammer mit Widerhaken f.Abdichtungssch.an Tür	alle Ponton Mod.(220SA/C,S/Coupe)	000 988 80 78	C 72 166
Steckklammer mit Widerhaken f.Abdichtschiene	220SE,SA/C,S/Coupe		

FENSTERSCHLÜSSEL



Fensterschlüssel links	180,a,D	G 10 120 720 01 51	C 72 167
Fensterschlüssel links Drehfenster-Version	180,a,D,190,D	G 10 120 720 13 51	C 72 168
Fensterschlüssel links Rechtslenker	180b,c,D,Db,Dc,190,b,Db	G 10 120 720 15 51	C 72 169
Fensterschlüssel links	220a,220S,SE	G 10 180 720 05 51	C 72 170
Fensterschlüssel links für Fahrertür	219	G 10 120 720 09 51	C 72 171
Fensterschlüssel rechts	180,a,D	G 10 120 720 02 51	C 72 172
Fensterschlüssel rechts Drehfenster-Version	alle 180 Mod.,190,b,D,Db	G 10 120 720 14 51	C 72 173
Fensterschlüssel rechts	220a,220S,SE	G 10 180 720 06 51	C 72 174
Fensterschlüssel rechts für Fahrertür	219	G 10 120 720 10 51	C 72 175
Gummischiebe für Fensterschlüssel an Tür	alle 180 Mod.,190,b,D,Db,219	000 987 29 41	C 72 176
Blechsenkscheibe f.Fensterschlüssel an Fahrertür	190SL	000 985 06 62	C 72 177
Senkunterlegscheibe verchromt	220a	000 985 10 62	C 72 178
Senkunterlegscheibe	220S,SE	000 985 12 62	C 72 179
Zwischenlage Waffelfilz an Türinnenblech	alle Ponton Mod.(190SL,220a,220SA/C,S/Coupe)	000 983 22 92	C 72 180

ZIERSTAB AN FAHRERTÜR



Zierstab an Fahrertür unten links u. rechts	alle 180 Mod.,190,b,D,Db,219,220S,SE	G 10 120 720 00 81	C 72 181
Zierstab an Fahrertür unten links u. rechts	220a	G 10 180 720 00 81	C 72 182
Spreizklammer f.Zierstab an Fahrertür unten	alle Ponton Mod.(190SL)	000 988 59 78	C 72 183
Zierstab links an Bordkante	190,b,D,Db,220a,219,220S,SE	G 10 180 720 03 80	C 72 184
Zierstab rechts an Bordkante	190,b,D,Db,220a,219,220S,SE	G 10 180 720 04 80	C 72 185
Zierstab links an Fahrertür oben	220S,SE	G 10 180 720 01 81	C 72 186
Zierstab rechts an Fahrertür oben	220S,SE	G 10 180 720 02 81	C 72 187
Befestigungsklammer f.Zierstab an Fahrertür	220a	000 988 38 78	C 72 188
Vierkantschraube	220a,220S	000 990 02 33	C 72 189
Gummischiebe f.Zierstab an Fahrertür oben	220S,SE	000 987 13 41	C 72 190

SCHLIESSKEIL FÜR TÜRSCHLOSS



Bolzenkappe f.Schließbolzen links u. rechts	180,D,220a	10 120 723 01 74	C 72 191
Schließbolzen links f.linke Fahrertür	180,a,D,190,D,SL,219,220S,SE	10 180 720 07 04	C 72 192
Schließbolzen links f.linke Fahrertür	180,a,D,190,D,SL,219,220S,SE	G 10 180 720 07 04	C 72 193
Schließkeil links mit gummigelagerter Fanghülse	180b,c,Db,Dc	110 720 05 04	C 72 194
Schließkeil links mit gummigelagerter Fanghülse	180b,c,Db,Dc	G 110 720 05 04	C 72 195
Schließkeil links	190b,Db,220SE	G 10 180 720 09 04	C 72 196
Schließbolzen links f.linke Fahrertür	220a	G 10 120 720 03 04	C 72 197
Schließbolzen rechts f.rechte Fahrertür	180,a,D,190,D,SL,219,220S,SE	10 180 720 08 04	C 72 198
Schließbolzen rechts f.rechte Fahrertür	180,a,D,190,D,SL,219,220S,SE	G 10 180 720 08 04	C 72 199
Schließkeil rechts mit gummigelagerter Fanghülse	180b,c,Db,Dc	110 720 06 04	C 72 200
Schließkeil rechts mit gummigelagerter Fanghülse	180b,c,Db,Dc	G 110 720 06 04	C 72 201
Schließkeil rechts	190b,Db	G 10 180 720 10 04	C 72 202
Schließkeil rechts für rechte Fahrertür	220a	G 10 120 720 04 04	C 72 203
Stelling für Türschloß	180,a,D,190,D,SL,219,alle 220S Mod.	10 180 723 02 99	C 72 204
Gummikern für Türschloß	180,a,D,190,D,SL,219,alle 220S Mod.	10 180 723 00 96	C 72 205
Unterlegscheibe 0,5mm dick f.Schließbolzen	alle Ponton Mod.	10 120 723 02 05	C 72 206
Unterlegscheibe 1.0mm dick f.Schließbolzen	alle Ponton Mod.	10 120 723 03 05	C 72 207

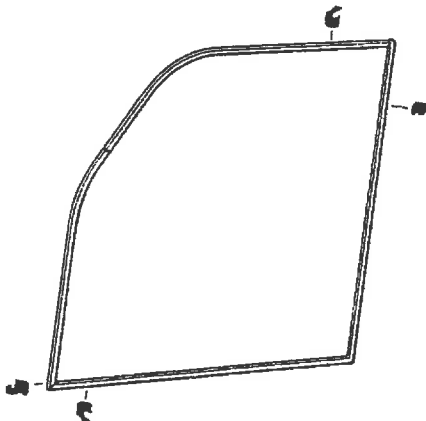

Abdichtungsrahmen f. Fahrertür rechts
alle Ponton Mod.(190SL,220SA/C,S/Coupe)
10 120 720 04 78
C 72 211

TÜRDICHTUNGSGUMMI

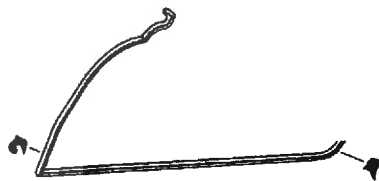

Abdichtungsrahmen f. Fahrertür rechts
190SL
40 121 720 02 78
C 72 212

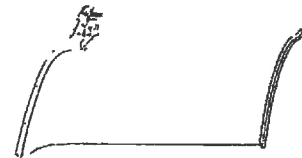

Abdichtungsrahmen f. Fahrertür rechts
220SE,SA/C,S/Coupe
30 180 720 02 78
C 72 213

Abdichtungsrahmen für Fahrertür links	alle Ponton Mod.(190SL,220SA/C,S/Coupe)	10 120 720 03 78	C 72 208
Abdichtungsrahmen für Fahrertür links	190SL	40 121 720 01 78	C 72 209
Abdichtungsrahmen für Fahrertür links	220SE,SA/C,S/Coupe	30 180 720 01 78	C 72 210
Abdichtungsrahmen für Fahrertür rechts	alle Ponton Mod.(190SL,220SA/C,S/Coupe)	10 120 720 04 78	C 72 211
Abdichtungsrahmen für Fahrertür rechts	190SL	40 121 720 02 78	C 72 212
Abdichtungsrahmen für Fahrertür rechts	220SE,SA/C,S/Coupe	30 180 720 02 78	C 72 213
Teroson-Kleber f.Abdichtungsrm.mit Streichgummierung	alle Ponton Mod.(220SA/C,S/Coupe)	000 989 92 71	C 72 214
Windfangschlauch vorn links und rechts	alle 180 Mod.,190,b,D,Db,220S,SE	10 120 727 05 93	C 72 215
Windfangschlauch vorn links und rechts	220a	10 180 727 02 93	C 72 216
Windfangschlauch	219	10 120 727 02 93	C 72 217
Blechsenkscheibe f.Windfangschlauch an Vorderwand	alle 180 Mod.,190,b,D,Db,219,220S,SE	000 985 05 62	C 72 218

TÜRBELAG

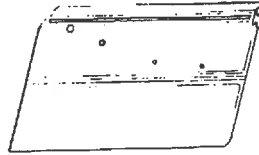

Türbelag für Fahrtür links	180	G 10 120 720 33 70	C 72 219
Türbelag links für Fahrtür links	180a,D	G 10 120 720 35 70	C 72 220
Türbelag für Fahrtür links	180b,c,Db,Dc	G 120 720 07 70	C 72 221
Türbelag für Fahrtür links	190,219	G 10 121 720 01 70	C 72 222
Türbelag links	190b,Db	G 121 720 05 70	C 72 223
Türbelag links	190D	G 10 121 720 07 70	C 72 224
Türbelag für Fahrtür links	220a	G 10 180 720 01 70	C 72 225
Türbelag für Fahrtür links	220S,SE	G 10 180 720 15 70	C 72 226
Türbelag für Fahrtür rechts	180	G 10 120 720 34 70	C 72 227
Türbelag rechts	180a,D	G 10 120 720 36 70	C 72 228
Türbelag für Fahrtür rechts	180b,c,Db,Dc	G 120 720 08 70	C 72 229
Türbelag für Fahrtür rechts	190,219	G 10 121 720 02 70	C 72 230
Türbelag rechts	190b,Db	G 121 720 06 70	C 72 231
Türbelag rechts	190D	G 10 121 720 08 70	C 72 232
Türbelag für Fahrtür rechts	220a	G 10 180 720 02 70	C 72 233
Türbelag für Fahrtür rechts	220S,SE	G 10 180 720 16 70	C 72 234
Blechsenkscheibe	220SE,SA/C,S/Coupe	000 985 10 62	C 72 235
Schachtklammer-Unterteil f. Türbelagbefestigung	alle Ponton Mod. (190SL,220SA/C,S/Coupe)	136 984 01 60	C 72 236
Spreizklammer-Oberteil f. Türbelagbefestigung	alle Ponton Mod. (190SL,220SA/C,S/Coupe)	000 988 61 78	C 72 237
Befestigungsschiene für Zierstab an Türbelag unten	180a,b,c,D,Db,Dc,190,b,D,Db,220S,SE	10 121 728 00 75	C 72 238
Zierstab an Tasche oben verchromt	220a,220S,SE	10 180 727 00 82	C 72 239
Flachklammer für Zierstab an Türbelag	180a,b,c,Db,Dc,190,b,D,Db,220SE	000 994 22 45	C 72 240

ABDICHTUNGSGUMMI-VERDECK



Abdichtungsgummi f. Windsch.g. 190SL 40 121 725 01 66 C 72 241	Abdichtungsgummi an Dachrahmen li. 190SL 40 121 725 11 66 C 72 242	Abdichtungsgummi an Dachrahmen re. 190SL 40 121 725 12 66 C 72 243	Abdichtungsgummi an Dachrahmen 220SE,SA/C,S/Coupe 180 725 00 66 C 72 244
---	---	---	---

Abdichtungsgummi f. Windschutzsäule links u. rechts	190SL	40 121 725 01 66	C 72 241
Abdichtungsgummi an Dachrahmen links	190SL	40 121 725 11 66	C 72 242
Abdichtungsgummi an Dachrahmen rechts	190SL	40 121 725 12 66	C 72 243
Abdichtungsgummi an Dachrahmen Meterware	220SE,SA/C,S/Coupe	180 725 00 66	C 72 244



*Provisionsfrei
mieten oder kaufen!*

NIEMÖLLER IMMOBILIEN

Niemöller Immobilien GmbH & Co. KG
Markircher Straße 6
68229 Mannheim **Telefon: +49 (0)621 - 4006767 0**
Telefax: +49 (0)621 - 481151

WWW.NIEMOELLER-IMMOBILIEN.DE

73 FONDTÜR

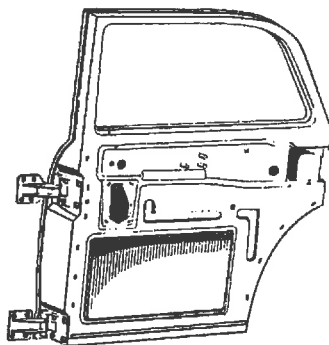

FONDTÜR

Fondtür links	alle 180 Mod.	G 10 120 730 05 02	C 73 001
Fondtür links	190, b, D, Db, 220a	G 10 121 730 01 05	C 73 002
Fondtür links	220a, 220S, SE	G 10 180 730 01 05	C 73 003
Fondtür rechts	alle 180 Mod.	G 10 120 730 06 02	C 73 004
Fondtür rechts	190, b, D, Db, 220a	G 10 121 730 02 05	C 73 005
Fondtür rechts	220a, 220S, SE	G 10 180 730 02 05	C 73 006
Türbremse links mit Gewindeplatte	alle Ponton Mod. (190SL, 220SA/C, S/Coupe)	G 10 120 730 01 43	C 73 007
Türbremse rechts mit Gewindeplatte	alle Ponton Mod. (190SL, 220SA/C, S/Coupe)	G 10 120 730 02 43	C 73 008
Türhalter	alle Ponton Mod. (190SL, 220SA/C, S/Coupe)	G 10 120 730 04 16	C 73 009
Scharnier oben links	alle Ponton Mod. (190SL, 220SA/C, S/Coupe)	G 10 120 730 01 37	C 73 010
Scharnier oben rechts	alle Ponton Mod. (190SL, 220SA/C, S/Coupe)	G 10 120 730 02 37	C 73 011
Scharnier unten links	alle Ponton Mod. (190SL, 220SA/C, S/Coupe)	G 10 120 730 01 38	C 73 012
Scharnier unten rechts	alle Ponton Mod. (190SL, 220SA/C, S/Coupe)	G 10 120 730 02 38	C 73 013
Scharnierbolzen	alle Ponton Mod. (190SL, 220SA/C, S/Coupe)	10 120 723 00 52	C 73 014
Schmiernippel	alle Ponton Mod. (190SL, 220SA/C, S/Coupe)	000 997 04 88	C 73 015

TÜRSCHLOSS

Türschloß links	180, a, D, 190, 219, 220S	G 10 180 730 07 35	C 73 016
Türschloß links	180, a, D, 190, D, 220S, SE	G 30 180 720 17 35	C 73 017
Doppelkeilschloß links für linke Fondtür	180b, c, Db, Dc, 190b, Db, 220SE	G 180 720 11 35	C 73 018
Türschloß ohne Sperre links für linke Fondtür	180b, c, Db, Dc	110 730 07 35	C 73 019
Türschloß ohne Sperre links für linke Fondtür	180b, c, Db, Dc	G 110 730 07 35	C 73 020
Türschloß rechts	180, a, D, 190, 219, 220S	G 10 180 730 08 35	C 73 021
Türschloß rechts	180, a, D, 190, D, 220S, SE	G 30 180 720 18 35	C 73 022
Doppelkeilschloß rechts für rechte Fondtür	180b, c, Db, Dc, 190b, Db, 220SE	G 180 720 12 35	C 73 023
Türschloß ohne Sperre rechts für rechte Fondtür	180b, c, Db, Dc	110 730 08 35	C 73 024
Türschloß ohne Sperre rechts für rechte Fondtür	180b, c, Db, Dc	G 110 730 08 35	C 73 025
Vierkantkäftmutter M6 f. Türschloß an Innenblech	220a, 219	000 990 22 91	C 73 026
Zugstange von der Innenbetätigung zum Schloß	alle 180 Mod., 190, b, D, Db, 219	G 10 120 730 05 92	C 73 027
Zugstange von der Innenbetätigung zum Schloß	220S, SE	G 10 180 730 05 92	C 73 028
Gestängeführung	alle Ponton Mod. (190SL, 220a, 220SA/C, S/Coupe)	120 987 01 37	C 73 029
Gestängeführung	alle Ponton Mod. (190SL, 220a, 220SA/C, S/Coupe)	G 120 987 01 37	C 73 030
Sicherungsfeder	alle Ponton Mod. (190SL, 220a, 220SA/C, S/Coupe)	G 10 180 723 00 55	C 73 031
Sicherungsfeder	alle Ponton Mod. (190SL, 220a, 220SA/C, S/Coupe)	G 10 180 723 00 55	C 73 032
Sicherungsstange links für linke Fondtür	alle 180 Mod., 190, b, D, Db, 219	G 10 120 730 07 93	C 73 033
Sicherungsstange links für linke Fondtür	220S, SE	G 10 180 730 07 93	C 73 034
Sicherungsstange rechts für rechte Fondtür	alle 180 Mod., 190, b, D, Db, 219	10 120 730 08 93	C 73 035
Sicherungsstange rechts für rechte Fondtür	alle 180 Mod., 190, b, D, Db, 219	G 10 120 730 08 93	C 73 036
Sicherungsstange rechts für rechte Fondtür	220S, SE	G 10 180 730 08 93	C 73 037
Abstandring 6x12 Ø x6,5 Ø	alle 180 Mod., 190, b, D, Db, 220S, SE	120 991 04 35	C 73 038
Freilaufsicherung links	180, D	G 10 120 730 07 92	C 73 039
Freilaufsicherung rechts	180, D	G 10 120 730 08 92	C 73 040
Abdeckscheibe zwischen Türbelag und Schloß	180, a, D, 190, D, 220a, 219, 220S, SE	G 10 120 723 01 24	C 73 041
Einfassung links zw. Schloß und Türbelag	180b, c, Db, Dc	110 723 05 24	C 73 042
Einfassung links zw. Schloß und Türbelag	180b, c, Db, Dc	G 110 723 05 24	C 73 043
Einfassung rechts zw. Schloß und Türbelag	180b, c, Db, Dc	110 723 06 24	C 73 044
Einfassung rechts zw. Schloß und Türbelag	180b, c, Db, Dc	G 110 723 06 24	C 73 045
Abdeckblende zw. Schloß und Türbelag	190b, Db, 220SE	G 10 180 723 00 24	C 73 046
Steckkäfigmutter f. Türschloß an Innenblech	alle 180 Mod., 190, b, D, Db, 220S, SE	000 990 41 91	C 73 047
Steckkäfigmutter f. Sicherungsgestänge an Fondtür	alle 180 Mod., 190, b, D, Db, 220S, SE	000 990 39 91	C 73 048
Innendrücker	180, D, 220a	G 10 120 766 02 10	C 73 049
Rosette für Innendrücker	180, D, 220a	G 10 120 766 00 11	C 73 050
Innenbetätigung links für rechte Fondtür	alle 180 Mod., 190, b, D, Db, 219, 220S, SE	10 180 760 05 61	C 73 051
Innenbetätigung links für rechte Fondtür	alle 180 Mod., 190, b, D, Db, 219, 220S, SE	G 10 180 760 05 61	C 73 052
Innenbetätigung rechts für linke Fondtür	alle 180 Mod., 190, b, D, Db, 219, 220S, SE	10 180 760 06 61	C 73 053
Innenbetätigung rechts für linke Fondtür	alle 180 Mod., 190, b, D, Db, 219, 220S, SE	G 10 180 760 06 61	C 73 054
Scheibe für Innenbetätigung an Fondtür-Innenblech	alle 180 Mod., 190, b, D, Db, 219, 220S, SE	000 984 17 55	C 73 055
Rosette für Innenbetätigung	alle 180 Mod., 190, b, D, Db, 219, 220S, SE	10 180 760 01 81	C 73 056
Rosette für Innenbetätigung	alle 180 Mod., 190, b, D, Db, 219, 220S, SE	G 10 180 760 01 81	C 73 057
Knopf für Türsicherung	alle Ponton Mod. (190SL, 220SA/C, S/Coupe)	10 120 766 02 58	C 73 058
Knopf für Türsicherung	alle Ponton Mod. (190SL, 220SA/C, S/Coupe)	G 10 120 766 02 58	C 73 059
Gummitülle an Fensterschlüssel	180, b, c, D, Db, Dc, 190, b, D, Db, 219	000 997 42 81	C 73 060
Gummitülle für Durchgang d. Verbindungsstange	180, D, 220a	120 997 04 81	C 73 061
Gummitülle	180, D	180 997 04 81	C 73 062
Gummitülle	220a, 220S, SE	180 997 03 81	C 73 063

TÜRGRIFF



Türgriff links unverschl.bar f.li. Fondtür
alle Ponton Mod.(190SL,220a,220SA/C,S/Coupe)
10 180 766 03 02
C 73 064



Türgriff rechts unverschl.bar f.re. Fondtür
alle Ponton Mod.(190SL,220a,220SA/C,S/C.)
10 180 766 04 02
C 73 067



Gummiunterlage unt.Türgr. li. hi.
alle Ponton Mod.(190SL,220SA/C,S/Coupe)
10 120 766 03 05
C 73 078



Gummiunterlage unt. Türgriff rechts hinten
alle Ponton Mod.(190SL,220SA/C,S/Coupe)
10 120 766 04 05
C 73 079



Gummiunterlage unt. Türgriff li. u. re. vorn
alle Ponton Mod.(190SL,220SA/C,S/Coupe)
10 120 766 00 05
C 73 080

Türgriff links unverschießbar f.li.Fondtür	alle 180 Mod.,190,b,D,Db,219,220S,SE	10 180 766 03 02	C 73 064
Türgriff links unverschießbar f.li.Fondtür	alle 180 Mod.,190,b,D,Db,219,220S,SE	G 10 180 766 03 02	C 73 065
Türgriff links unverschießbar f.li.Fondtür	220a	G 10 180 766 01 02	C 73 066
Türgriff rechts unverschießbar f.re.Fondtür	alle 180 Mod.,190,b,D,Db,219,220S,SE	10 180 766 04 02	C 73 067
Türgriff rechts unverschießbar f.re.Fondtür	alle 180 Mod.,190,b,D,Db,219,220S,SE	G 10 180 766 04 02	C 73 068
Türgriff rechts unverschießbar f.re.Fondtür	220a	G 10 180 766 02 02	C 73 069
Befestigungsbolzen	alle 180 Mod.,190,b,D,Db,219,220S,SE	10 120 766 01 15	C 73 070
Nutenring Distanzring f.Drückeckn. an Griff-Gußteil	alle 180 Mod.,190,b,D,Db,219,220S,SE	10 180 766 01 99	C 73 071
Drückeckknopf	alle 180 Mod.,190,b,D,Db,219,220S,SE	10 180 766 04 26	C 73 072
Drückeckknopf	alle 180 Mod.,190,b,D,Db,219,220S,SE	G 10 180 766 04 26	C 73 073
Drückeckfuß mit Sechskantmutter	180,a,D,190D,219,220S	10 180 766 01 31	C 73 074
Drückeckfuß mit Sechskantmutter	180,a,D,190D,219,220S	G 10 180 766 01 31	C 73 075
Drückeckfuß	180b,c,Db,Dc,190,b,Db,220SE	G 110 766 00 31	C 73 076
Sicherungskappe für Türgriff an Fondtür	alle 180 Mod.,190,b,D,Db,220S,SE	G 10 120 723 02 74	C 73 077
Gummiunterlage unter Türgriff links hinten	alle Ponton Mod.(190SL,220SA/C,S/Coupe)	10 120 766 03 05	C 73 078
Gummiunterlage unter Türgriff rechts hinten	alle Ponton Mod.(190SL,220SA/C,S/Coupe)	10 120 766 04 05	C 73 079
Gummiunterlage unter Türgriff links u.rechts vorn	alle Ponton Mod.(190SL,220SA/C,S/Coupe)	10 120 766 00 05	C 73 080
Tellerscheibe für Türgriff an Fondtür	220a,219	000 990 01 48	C 73 081
Bolzen für Türhalter an Scharnier oben	alle 180 Mod.,190,b,D,Db,219,220S,SE	120 991 05 05	C 73 082

FENSTERRAHMEN

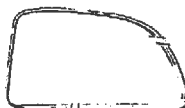

Fensterrahmen für Fondtür links	alle 180 Mod.,190,b,D,Db,219	G 10 120 735 01 55	C 73 083
Fensterrahmen für Fondtür links	220a,220S,SE	G 10 180 735 01 55	C 73 084
Fensterrahmen für Fondtür rechts	alle 180 Mod.,190,b,D,Db,219	G 10 120 735 02 55	C 73 085
Fensterrahmen für Fondtür rechts	220a,220S,SE	G 10 180 735 02 55	C 73 086
Steckklammer mit Widerhaken	alle Ponton Mod.(190SL,220SA/C,S/Coupe)	000 988 32 78	C 73 087

FENSTERHEBER UND FENSTERSCHEIBE

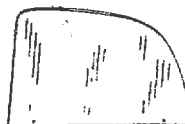
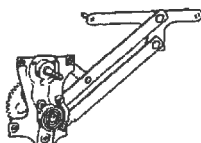

Parallelarm-Fensterheber für Fondtür links	alle 180 Mod.,190,b,D,Db,219	10 120 735 09 02	C 73 088
Parallelarm-Fensterheber für Fondtür links	alle 180 Mod.,190,b,D,Db,219	G 10 120 735 09 02	C 73 089
Fensterheber links für Fondtür links	alle 180 Mod.,190,b,D,Db,219	10 120 735 11 02	C 73 090
Fensterheber links für Fondtür links	alle 180 Mod.,190,b,D,Db,219	G 10 120 735 11 02	C 73 091
Fensterheber links	220a,220S,SE	G 10 180 735 03 02	C 73 092
Parallelarm-Fensterheber für Fondtür rechts	alle 180 Mod.,190,b,D,Db,219	10 120 735 10 02	C 73 093
Parallelarm-Fensterheber für Fondtür rechts	alle 180 Mod.,190,b,D,Db,219	G 10 120 735 10 02	C 73 094
Fensterheber rechts für Fondtür rechts	alle 180 Mod.,190,b,D,Db,219	10 120 735 12 02	C 73 095
Fensterheber rechts für Fondtür rechts	alle 180 Mod.,190,b,D,Db,219	G 10 120 735 12 02	C 73 096
Fensterheber rechts	220a,220S,SE	G 10 180 735 04 02	C 73 097
Ausgleichfeder Fabrikat Brose	alle 180 Mod.,190,b,D,Db,220S,SE	000 768 01 05	C 73 098
Spiralfachfeder Fabrikat Keiper	alle 180 Mod.,190,b,D,Db,220S,SE	000 768 04 05	C 73 099
Scheibe f.Parallelarmfensterheber an Innenblech	alle 180 Mod.,190,b,D,Db,219,220S,SE	000 984 05 10	C 73 100
Fensterhebeschiene	alle 180 Mod.,190,b,D,Db,219	G 10 120 720 00 45	C 73 101
Fensterhebeschiene links	220a,220S,SE	G 10 180 730 01 45	C 73 102
Fensterhebeschiene rechts	220a,220S,SE	G 10 180 730 02 45	C 73 103
Gleitbacke f.Fensterhebeschiene an Fensterheber	alle Ponton Mod.(190SL,220SA/C,S/Coupe)	120 984 01 37	C 73 104
Scheibe f.Fensterhebeschiene an Fensterheber	alle Ponton Mod.(190SL,220SA/C,S/Coupe)	000 984 24 56	C 73 105
Federscheibe f.Fensterhebeschiene an Fensterheber	alle Ponton Mod.(190SL,220SA/C,S/Coupe)	000 990 05 48	C 73 106

Glasscheibe links und rechts	alle 180 Mod.,190,b,D,Db,219	10 120 735 01 10	C 73 107
Glasscheibe links und rechts	alle 180 Mod.,190,b,D,Db,219	G 10 120 735 01 10	C 73 108
Glasscheibe links und rechts für Fondtür	220a,220S,SE	G 10 180 735 03 10	C 73 109
Gummilager	alle Ponton Mod.(190SL,220SA/C,S/Coupe)	10 120 725 00 80	C 73 110
Glasscheibe f.Eckfenster li.u.re. für Fondtür	220a,220S,SE	G 10 180 735 01 09	C 73 111
Fensterlaufschiene links mitte vor li. Eckfenster	220a,220S,SE	G 10 180 730 03 17	C 73 112
Fensterlaufschiene rechts mitte	220a,220S,SE	G 10 180 730 04 17	C 73 113
Käfigklammer mit Mutter f.Fensterlaufschiene	220S,SE	000 990 22 91	C 73 114
Fenstersteg links	220a,220S,SE	G 10 180 735 01 57	C 73 115
Fenstersteg rechts	220a,220S,SE	G 10 180 735 02 57	C 73 116
Fensterkurbel	alle Ponton Mod.(190SL,220SA/C,S/Coupe)	G 10 120 768 02 02	C 73 117
Bolzen für Fensterkurbel	alle Ponton Mod.(190SL,220SA/C,S/Coupe)	G 12 136 768 00 15	C 73 118
Rosette mit Druckfeder u.Hülse für Kurbel	alle Ponton Mod.(190SL,220SA/C,S/Coupe)	12 136 768 00 03	C 73 119
Rosette mit Druckfeder u.Hülse für Kurbel	alle Ponton Mod.(190SL,220SA/C,S/Coupe)	G 12 136 768 00 03	C 73 120
Fensterlaufschiene 1760 mm lang	alle Ponton Mod.(190SL,220SA/C,S/Coupe)	000 985 07 30	C 73 121
Steckklammer mit Zunge f.Fensterlaufschiene an Tür	alle Ponton Mod.(190SL,220SA/C,S/Coupe)	000 988 24 78	C 73 122
Abdichtungsschiene für Kurbelfenster	alle 180 Mod.,190,b,D,Db,219	10 120 735 00 65	C 73 123
Abdichtungsschiene außen li.u.innen re.an Fondtür	220a,220S,SE	10 180 735 01 65	C 73 124
Abdichtungsschiene außen re.u.innen li.an Fondtür	220a,220S,SE	10 180 735 02 65	C 73 125
Steckklammer mit Widerhaken f.Abd.schiene an Tür	alle Ponton Mod.(190SL,220SA/C,S/Coupe)	000 988 31 78	C 73 126

FENSTERSCHLÜSSEL



Fensterschlüssel links	alle 180 Mod.,190,b,D,Db,219	G 10 120 730 01 51	C 73 127
Fensterschlüssel links für Fondtür	220a,220S,SE	G 10 180 730 03 51	C 73 128
Fensterschlüssel rechts	alle 180 Mod.,190,b,D,Db,219	G 10 120 730 02 51	C 73 129
Fensterschlüssel rechts für Fondtür	220a,220S,SE	G 10 180 730 04 51	C 73 130
Gummischeibe für Fensterschlüssel an Tür	alle 180 Mod.,190,b,D,Db,219	000 987 29 41	C 73 131
Zwischenlage Waffelfilz an Fondtür-Rohbau	alle 180 Mod.,190,b,D,Db	000 983 22 92	C 73 132
Aschenbechergehäuse für Fensterschlüssel	220a,220S,SE	G 10 180 813 01 02	C 73 133
Senkunterlegscheibe f.Fensterschlüssel an Fondtür	220a,220S,SE	000 985 12 62	C 73 134

ZIERSTAB AN FONDTÜR



Zierstab an Fondtür unten links und rechts	alle 180 Mod.,190,b,D,Db,219	G 10 120 730 00 81	C 73 135
Zierstab an Fondtür unten links und rechts	220a,220S,SE	G 10 180 738 03 31	C 73 136
Zierstab links an Bordkante	190,b,D,Db,219	10 121 730 01 80	C 73 137
Zierstab links an Bordkante	190,b,D,Db,219	G 10 121 730 01 80	C 73 138
Zierstab links an Bordkante	220a,220S,SE	G 10 180 730 03 80	C 73 139
Zierstab rechts an Bordkante	190,b,D,Db,219	G 10 121 730 02 80	C 73 140
Zierstab rechts an Bordkante	220a,220S,SE	G 10 180 730 04 80	C 73 141
Spreizklammer f. Zierstab an Fondtür unten	alle Ponton Mod.(190SL,220SA/C,S/Coupe)	000 988 59 78	C 73 142
Befestigungsplatte f.Zierstab an Fondtür unten	220S,SE	136 520 02 82	C 73 143
Steinschlagschutz links an linke Fondtür	220S,SE	G 10 180 730 03 82	C 73 144
Steinschlagschutz rechts an rechte Fondtür	220S,SE	G 10 180 730 04 82	C 73 145
Zierstab auf Fondtür links	220S,SE	G 10 180 730 07 81	C 73 146
Zierstab auf Fondtür rechts	220S,SE	G 10 180 730 08 81	C 73 147
Stiftschraube für Steinschlagschutz	220S,SE	000 990 02 05	C 73 148
Gummischeibe f.Steinschlagschutz an Fondtür	220a,220S,SE	000 987 13 41	C 73 149

SCHLIESSEKEIL FÜR TÜRSCHLOSS



Bolzenkappe f.Türschloß Fabrikat Bomoro	180,D,220a	10 120 723 01 74	C 73 150
Schließbolzen links f.Türschloß Fabrikat Kiekert	180,a,D,190,D,219,220S,SE	10 180 720 07 04	C 73 151
Schließbolzen links f.Türschloß Fabrikat Kiekert	180,a,D,190,D,219,220S,SE	G 10 180 720 07 04	C 73 152
Schließkeil links mit gummigelagerter Fanghülse	180b,c,Db,Dc	110 720 05 04	C 73 153
Schließkeil links mit gummigelagerter Fanghülse	180b,c,Db,Dc	G 110 720 05 04	C 73 154
Schließkeil links	190b,Db,220SE	G 10 180 720 09 04	C 73 155
Schließbolzen rechts für Türschloß Fabrikat Kiekert	180,a,D,190,D,219,220S,SE	10 180 720 08 04	C 73 156
Schließbolzen rechts für Türschloß Fabrikat Kiekert	180,a,D,190,D,219,220S,SE	G 10 180 720 08 04	C 73 157
Schließkeil rechts mit gummigelagerter Fanghülse	180b,c,Db,Dc	110 720 06 04	C 73 158
Schließkeil rechts mit gummigelagerter Fanghülse	180b,c,Db,Dc	G 110 720 06 04	C 73 159
Schließkeil rechts	190b,Db,220SE	G 10 180 720 10 04	C 73 160
Stelling für Türschloß Fabrikat Kiekert	180,a,D,190,D,219,220S,SE	10 180 723 02 99	C 73 161
Gummikern für Türschloß Fabrikat Kiekert	180,a,D,190,D,219,220S,SE	10 180 723 00 96	C 73 162
Ausgleichplatte 0,5mm dick f.Schließbolzen	alle Ponton Mod.(190SL,220SA/C,S/Coupe)	10 120 723 02 05	C 73 163
Ausgleichplatte 1,0mm dick f.Schließbolzen	alle Ponton Mod.(190SL,220SA/C,S/Coupe)	10 120 723 03 05	C 73 164

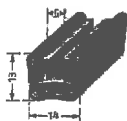

Fensterlaufschiene- Meterware	alle Ponton Mod.(190SL,220SA/C,S/Coupe)	000 985 07 30	C 73 121	auch C 72 156
				C 72 157
				C 72 158
				C 72 159

Steckklammer mit Zunge f. Fenterlaufschiene an Tür	alle Ponton Mod.(190SL,220SA/C,S/Coupe)	000 988 24 78	C 73 122	auch C 72 160
--	---	---------------	----------	---------------

TÜRDICHTUNGSGUMMI

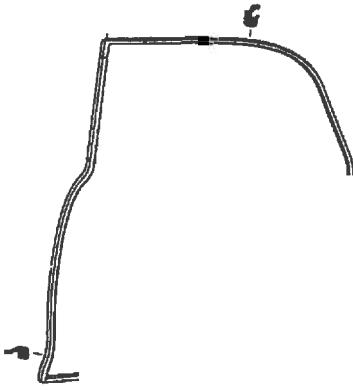

Abdichtungsrahmen rechts f.Fondtür
alle 180 Mod.,190,b,D,Db,219
10 120 730 04 78
C 73 166

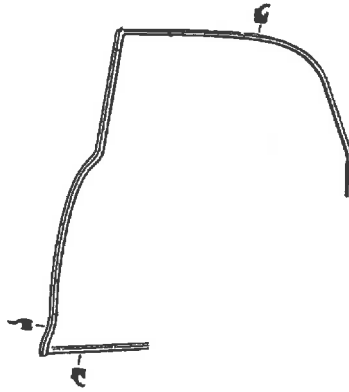

Abdichtungsrahmen rechts auß.an re.Fondtür
220a,220S,SE
180 730 02 78
C 73 167

Abdichtungsrahmen links für Fondtür
Abdichtungsrahmen rechts für Fondtür
Abdichtungsrahmen rechts außen an rechte Fondtür
Steckklammer mit Zunge f.Abdichtungsrahmen an Tür
Windfangschlauch links u. rechts an Dachrahmen
Windfangschlauch an Radlauf

alle 180 Mod.,190,b,D,Db,219
alle 180 Mod.,190,b,D,Db,219
220a,220S,SE
alle Ponton Mod.(190SL,220SA/C,S/Coupe)
alle Ponton Mod.(190SL,220SA/C,S/Coupe)
alle Ponton Mod.(190SL,220SA/C,S/Coupe)

10 120 730 03 78 C 73 165
10 120 730 04 78 C 73 166
180 730 02 78 C 73 167
000 988 39 78 C 73 168
10 120 737 05 93 C 73 169
10 120 737 04 93 C 73 170

TÜRBELEG

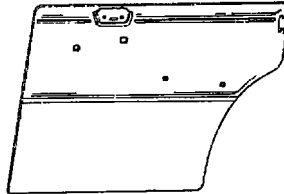

Türbelag für Fondtür links
Türbelag für Fondtür links
Türbelag links
Türbelag links
Türbelag links
Türbelag links
Türbelag links
Türbelag für Fondtür rechts
Türbelag für Fondtür rechts
Türbelag rechts
Türbelag rechts
Türbelag rechts
Türbelag rechts
Türbelag rechts
Schachtklammer-Unterteil f.Türbelag-Befestigung
Schachtklammer-Oberteil f.Türbelag-Befestigung
Befestigungsschiene f.Zierstab innen an Türbelag
Flachklammer für Zierstab innen an Türbelag
Spreizklammer-Oberteil für Türbelagbefestigung
Blechsensscheibe für Türbelag an Tür

180,D
180a,D
180b,c,Db,Dc
190,219
190b,Db
190D
220S,SE
180,D
180a,D
180b,c,Db,Dc
190,219
190b,Db
190D
220S,SE
alle Ponton Mod.(190SL,220SA/C,S/Coupe)
alle Ponton Mod.(190SL,220SA/C,S/Coupe)
180a,b,c,D,Db,Dc,190,b,D,Db
180a,b,c,D,Db,Dc,190,b,D,Db,220SE
alle Ponton Mod.(190SL,220a,220SA/C,S/Coupe)
alle Ponton Mod.(190SL,220a,220SA/C,S/Coupe)

G 10 120 730 33 70 C 73 171
G 10 120 730 35 70 C 73 172
G 120 730 13 70 C 73 173
G 10 121 730 01 70 C 73 174
G 121 730 05 70 C 73 175
G 10 121 730 07 70 C 73 176
G 10 180 730 13 70 C 73 177
G 10 120 730 34 70 C 73 178
G 10 120 730 36 70 C 73 179
G 120 730 14 70 C 73 180
G 10 121 730 02 70 C 73 181
G 121 730 06 70 C 73 182
G 10 121 730 08 70 C 73 183
G 10 180 730 14 70 C 73 184
136 984 01 60 C 73 185
136 984 02 60 C 73 186
10 121 738 01 75 C 73 187
000 994 22 45 C 73 188
000 988 61 78 C 73 189
000 985 05 62 C 73 190



220 a

Fahrwerk und Karosserie im Stil des Typs 180
Baumuster Motor 180.921
Baumuster Fahrgestell 180.01
Reihen 6 Zylinder-Vergaser Motor
Bohrung 80,00 mm, Hub 72,8 mm, Hubraum 2195 ccm
Verdichtungsverhältnis = 7,6:1
Leistung 85 PS bei 4800 U/min
Eingelenk Hinterachse
Übersetzungsverhältnis wahlweise 1:4,10 und 1:4,11 und 1:4,56
Höchstgeschwindigkeit 150 km/h
gebaut von Januar 1954 bis April 1956
Gesamtstückzahl 25937 Wagen

75 HECKDECKEL

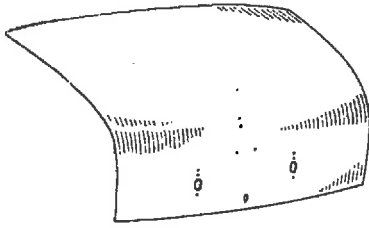

Heckdeckel-Rohbau ohne Beschläge
alle Ponton Mod.(190SL,220SA/C,S/Coupe)
G 10 120 750 00 75
C 75 001



Gummisichelbe zw.Verschluss u.Heckdeckel
alle Ponton Mod.(190SL)
000 987 19 41
C 75 018

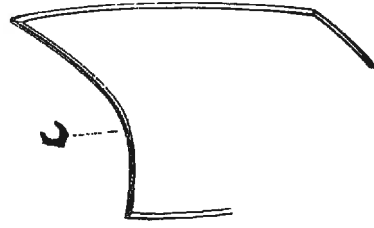

Abdichtungsrahmen für Heckdeckel
alle Ponton Mod.(190SL)
10 120 750 00 77
C 75 022

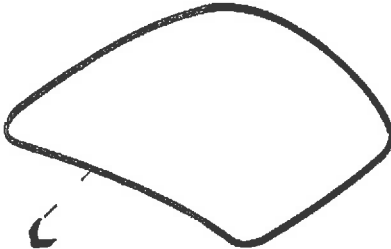

Abdichtrahmen 3400 mm lang
190SL
40 121 758 00 98
C 75 023



Mercedes-Stern am Heckdeckel
alle Ponton Mod.(190SL,220SA/C,S/Coupe)
10 120 750 00 79
C 75 034



Mercedes-Stern an Heckdeckel
190SL
40 121 750 00 79
C 75 035

Heckdeckel-Rohbau ohne Beschläge
Schloß f.Heckdeckel, Schließung wie bei Türgriff
Schloß f.Heckdeckel, Schließung wie bei Türgriff
Schloß für Heckdeckel
Heckdeckelscharnier links u.rechts mit Druckfeder
Lagerbolzen hinten
Schubstange f. Druckfeder-Führung vorn u. hinten
Druckfeder
Druckfeder
Lagerbolzen
Klemmfeder für Heckdeckelstütze
Federscheibe für Scharnier an Heckdeckel
Steckkäfigmutter für Scharnier an Heck
Gummipuffer an Scharnierhebel
Verschluß für Heckdeckel, Schließung wie bei Türgr.
Verschluß für Heckdeckel, Schließung wie bei Türgr.
Sicherungsblech für Verschluß an Heckdeckel
Gummisichelbe zw. Verschluß und Heckdeckel
Schließkeil für Heckdeckel
Unterlegplatte für Schließkeil an Heck
Gewindeplatte für Schließkeil an Heck
Abdichtungsrahmen für Heckdeckel
Abdichtrahmen 3400 mm lang
Gummipuffer Auflage für Heckdeckel
Gummipuffer
Gummipuffer für Heckdeckel
Gummipuffer
Ausgleichscheibe f.Gummipuffer an Heckdeckel
Gummipuffer
Gummipuffer für Heckdeckel
Griff für Heckdeckel
Griff für Heckdeckel
Griff für Heckdeckel
Mercedes-Stern an Heckdeckel
Mercedes-Stern an Heckdeckel
Gummisichelbe für Mercedes-Stern an Heckdeckel
Unterlegscheibe für Mercedes-Stern an Heckdeckel

alle Ponton Mod.(190SL,220SA/C,S/Coupe)
alle Ponton Mod.(190SL)
alle Ponton Mod.(190SL)
190SL
alle Ponton Mod.(190SL,220SA/C,S/Coupe)
alle Ponton Mod.(190SL)
alle Ponton Mod.(190SL)
alle Ponton Mod.(190SL)
alle Ponton Mod.(190SL)
alle Ponton Mod.(190SL)
alle Ponton Mod.(190SL)
alle Ponton Mod.(190SL)
190SL
190SL,219,220SE
alle Ponton Mod.(220a)
190SL
alle Ponton Mod.(190SL)
alle Ponton Mod.(190SL)
alle Ponton Mod.
alle Ponton Mod.(190SL)
alle Ponton Mod.(190SL)
alle Ponton Mod.(190SL)
alle Ponton Mod.(190SL)
alle Ponton Mod.(190SL)
190SL
180,D,220a
alle Ponton Mod.(190SL,219,220SA/C,S/Coupe)
219
180b,c,Db,Dc
180,a,D,190,b,D,Db,220a,219,220S,SE
190,b,D,Db
220SA/C,S/Coupe
180a,b,c,D,Db,Dc,190,b,D,Db,219
180a,b,c,D,Db,Dc,190,b,D,Db,219
220a,alle 220S Mod.
alle Ponton Mod.(190SL,220SA/C,S/Coupe)
190SL
alle Ponton Mod.
alle Ponton Mod.

G 10 120 750 00 75 C 75 001
10 120 750 00 85 C 75 002
G 10 120 750 00 85 C 75 003
13 136 750 00 85 C 75 004
G 10 120 750 04 87 C 75 005
G 10 120 758 00 15 C 75 006
G 10 120 750 01 23 C 75 007
10 120 758 01 27 C 75 008
G 10 120 758 01 27 C 75 009
G 10 120 758 02 15 C 75 010
000 984 03 61 C 75 011
000 990 08 48 C 75 012
000 990 38 91 C 75 013
000 987 63 40 C 75 014
10 120 750 00 84 C 75 015
G 10 120 750 00 84 C 75 016
000 994 01 21 C 75 017
000 987 19 41 C 75 018
10 120 758 00 03 C 75 019
10 120 758 03 90 C 75 020
10 120 647 01 37 C 75 021
10 120 750 00 77 C 75 022
40 121 758 00 98 C 75 023
000 987 62 40 C 75 024
183 987 00 40 C 75 025
000 987 88 40 C 75 026
120 987 00 40 C 75 027
187 990 12 40 C 75 028
000 987 96 40 C 75 029
000 987 31 40 C 75 030
10 120 758 00 02 C 75 031
G 10 120 758 00 02 C 75 032
G 10 180 758 00 02 C 75 033
10 120 750 00 79 C 75 034
40 121 750 00 79 C 75 035
000 987 01 41 C 75 036
183 990 06 40 C 75 037

76 MITTLERE KASTENSÄULE



Verkleidungsschiene links f.Belag an mittl.Kast.s.
Verkleidungsschiene rechts f.Belag an mittl.Kast.s.
Verkleidungsschiene Belag f. mittl. Kastensäule
Blechsenkscheibe f.Verkleidungsschiene an m.K.säule

alle Ponton Mod.(190SL,220a,220SA/C,S/Coupe)
alle Ponton Mod.(190SL,220a,220SA/C,S/Coupe)
220a
alle Ponton Mod.(190SL,220SA/C,S/Coupe)

G 10 120 760 05 19 C 76 001
G 10 120 760 06 19 C 76 002
G 10 180 760 00 19 C 76 003
000 985 06 62 C 76 004

89 HALTER FÜR MAGENHEBER



Halter hinten f.Radmutterschlüssel

180,D,220a,220S,SE

10 120 890 00 10 C 89 001

77 VERDECK

VERDECKSTOFFE

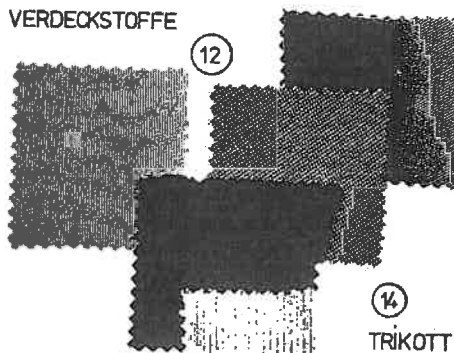
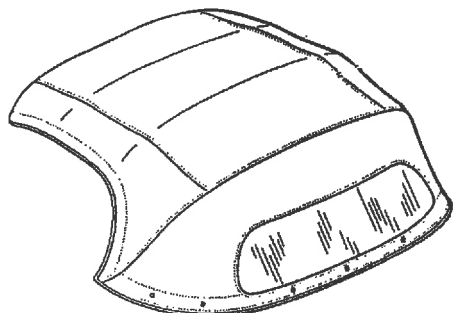

14
TRIKOTTUCH

Verdeckbezug außen
190SL
40 121 770 00 82
C 77 009

Verdeckstoff
190SL,220SA/C
C 77 010

Innentrkotstoff
190SL,220SA/C
C 77 011



Abdichtung f.Verdeckrahmen vorn quer
190SL
40 121 770 00 98
C 77 020



Abdichtungsgummi vorn an Verdeckrahmen
220SE,SA/C
000 987 48 52
C 77 021

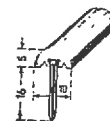

Nagelleiste für Eckspriegel
220SE,SA/C
30 180 779 01 64
C 77 022

Scheibe f.Verdeckrahmen seidl. an Verdecksäule	190SL,220SA/C	121 990 10 40	C 77 001
Scheibe f.Hauptlenker an Verdeckrahmen seidl.hinten	190SL,220SA/C	000 984 01 55	C 77 002
Scheibe für Zwischenspiegel	220SE,SA/C	180 990 25 40	C 77 003
Verdeckverschluss vorn mitte	190SL	40 121 770 00 26	C 77 004
Scheibe f.Zapfen an Verdeckrahmen vorn quer	190SL	000 984 35 56	C 77 005
Verdeckschnapper links an Heck Innenblech	190SL	40 121 770 01 29	C 77 006
Verdeckschnapper rechts an Heck Innenblech	190SL	40 121 770 02 29	C 77 007
Senkunterlegscheibe	190SL	000 985 10 62	C 77 008
Verdeckbezug außen	190SL	40 121 770 00 82	C 77 009
Verdeckstoff	190SL,220SA/C		C 77 010
Innentrkotstoff	190SL,220SA/C		C 77 011
Bezug f.Verdeckrahmen quer vorn	220SE,SA/C	000 983 31 82	C 77 012
Gummischlauch 300 mm lang	220SA/C	000 987 09 32	C 77 013
Bezug für Deckel außen mitte	220SA/C	000 983 02 84	C 77 014
Scheibe für Verdeckspanner	190SL	000 984 17 55	C 77 015
Kappe zu Federöse	190SL	000 988 08 81	C 77 016
Kugel zum Nieten f.Verdeckhülse am Heck	190SL	136 988 07 81	C 77 017
Kugel zum Schrauben f.Verdeckhülse am Heck	190SL	136 988 09 81	C 77 018
Niet f.Verdeckhülse am Heck	190SL	136 988 08 81	C 77 019
Abdichtung f.Verdeckrahmen vorn quer	190SL	40 121 770 00 98	C 77 020
Abdichtungsgummi vorn an Verdeckrahmen über Windsch.	220SE,SA/C	000 987 48 52	C 77 021
Nagelleiste für Eckspriegel	220SE,SA/C	30 180 779 01 64	C 77 022
Gummipuffer für Verdecklager	190SL	000 987 03 40	C 77 023
Knopf für Verdeckkasten	220SA/C	000 988 14 80	C 77 024
Gummitülle auf Betätigungsknopf	220SA/C	180 997 10 81	C 77 025
Kugel für Verdeckhülle an Aufbau	220SE,SA/C	136 988 07 81	C 77 026
Verdeckhülle zur Abdeckung d.eingekl.Stoffverdecks	190SL		C 77 027
Verdeckhülle zur Abdeckung d.eingekl.Stoffverdecks	190SL		C 77 028
Kunstleder in d.Farben schwarz,rot,grün,Meterware	190SL		C 77 029
Leder bitte jeweils Farbwunsch äußern	190SL,220SA/C,S/Coupe		C 77 030
Verkleidung an Vorbau seitlich	190SL		C 77 031

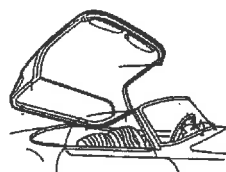
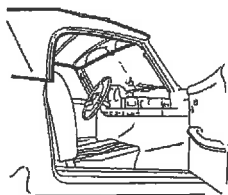
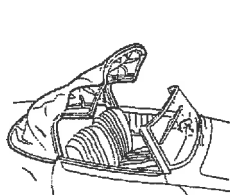

Verdeck,Original-Stoffverdeck in "Sonnenland"-Material
Farben: Schwarz, Dunkelbraun und Dunkelblau
190SL
40 121 770 00 82
C 77 009

Himmeltuch Hardtop,Original-Baumwoll Himmeltuch für
Hardtops,Meterware 150 cm breit. Lieferbar in den Farben:
Dunkelgrau und Beige
190SL,220SA/C
C 77 011

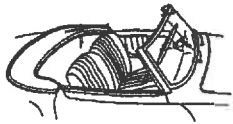

Verdeckhülle, zur Abdeckung d. eingekl. Stoffverd.
Material Leder od. Kunstl., innen gefüttert m. Baumwolltuch.
Mit Druckknöpfen.

190SL
in Leder: in Kunstleder:
C 77 027 C 77 028

Bei der Lederausführung liefern wir alle originalen Lederf.
u. verw. nur bestes Conolly oder Roser-Leder.

Kunstl. nur in d. Farben Schwarz, Rot u. Grün. Es ist d. originale
Kunstl. mit d. leichten Ledernarbe. Dieses Kunstl. ist auch bei
uns als Meterware, z.B. f. d. Auskleid. d. Verd.kastens, zu bekommen!
C 77 029

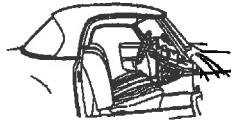

Verkleidung, Vorbau seitlich
Ledergeprägte Bitumenpappe in Schwarz fertig
zugeschnitten f. den Fußraum links und rechts.
190SL
C 77 031

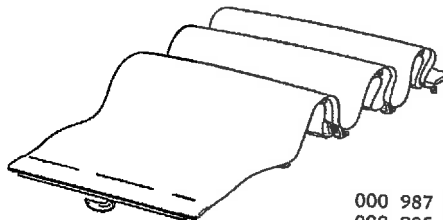

78 SCHIEBEDACH

Gummischlauch 3.200mm lang	219,220S,SE	000 987 09 32	C 78 001
Senkunterlegscheibe 4.3 verchromt	220a	000 985 06 62	C 78 002
Abdeckschiene vorn an Vorbau oben	alle Ponton Mod.(190SL,220SA/C,S/Coupe)	G 10 120 781 00 13	C 78 003
Abstandleiste f.Abdeckschiene an Dach	180,a,D,190,220a,219,220S	G 10 120 781 01 27	C 78 004
Gleitschiene links f.Laufschiene an Dachauschn.ob.	alle Ponton Mod.(190SL,220a,alle 220S Mod.)	G 10 120 782 03 25	C 78 005
Laufschiene links,verchromt f.Führungsschiene an D.	220a,220S,SE	G 10 180 782 01 25	C 78 006
Gleitschiene rechts, f.Laufsch. an Dachauschn. ob.	alle Ponton Mod.(190SL,220a,alle 220S Mod.)	G 10 120 782 04 25	C 78 007
Laufschiene rechts,verchromt f.Führungsschiene an D.	220a,220S,SE	G 10 180 782 02 25	C 78 008
Eckstück links, an Vorbau oben	alle Ponton Mod.(190SL,220SA/C,S/Coupe)	G 10 120 781 01 22	C 78 009
Eckstück rechts, an Vorbau oben	alle Ponton Mod.(190SL,220SA/C,S/Coupe)	G 10 120 781 02 22	C 78 010
Kurvenstück links, an Dachausschnitt vorn	alle 180 Mod.,190,D,220a,219,220S	G 12 136 781 01 21	C 78 011
Kurvenstück links, an Dachausschnitt vorn seitlich	180a,b,c,D,Db,De,190,b,D,Db,220S,SE	G 10 120 781 03 21	C 78 012
Kurvenstück rechts, an Dachausschnitt vorn	alle 180 Mod.,190,D,220a,219,220S	G 12 136 781 02 21	C 78 013
Kurvenstück rechts, an Dachausschnitt vorn seitlich	180a,b,c,D,Db,De,190,b,D,Db,220S,SE	G 10 120 781 04 21	C 78 014
Ankerplatte an Vorbau oben mitte	alle 180 Mod.,190,b,D,Db,220S,SE	G 10 120 781 00 20	C 78 015
Ankerplatte,verchromt an Vorbau oben mitte	220a,219,220S	G 12 136 781 00 20	C 78 016
Unterlegplatte 1mm dick, f.Ankerplatte an Dachr.vo.	alle Ponton Mod.(190SL,220a,220SA/C,S/Coupe)	G 10 187 781 01 29	C 78 017
Unterlegplatte 1,8 mm dick,f.Ankerpl.an Dachr. vorn	alle Ponton Mod.(190SL,220a,220SA/C,S/Coupe)	G 10 187 781 02 29	C 78 018
Gewindeplatte	180a,b,c,D,Db,De,190,b,D,Db,220S,SE	G 10 120 657 00 11	C 78 019
Schiebedach, bewegliches Teil	alle 180 Mod.,190,b,D,Db,219	G 10 120 780 02 01	C 78 020
Schiebedach, bewegliches Teil	220a,220S,SE	G 10 180 780 00 01	C 78 021
Himmel fertig genäht	alle 180 Mod.,190,b,D,Db,219	10 120 780 00 40	C 78 022
Himmel	220a,220S,SE	10 180 780 00 40	C 78 023
Abschlusschiene, f. Himmelbefestigung	180,a,D,190,220a,219,220S	G 10 120 690 00 51	C 78 024
Abschlusschiene, f. Himmelbefestigung	180b,c,D,Db,De,190,b,D,Db,220S,SE	G 10 120 695 01 86	C 78 025
Verschlussriegel mit Blechhaube	alle Ponton Mod.(190SL,220SA/C,S/Coupe)	G 10 120 781 05 23	C 78 026
Verschlusshebel, (Griff)	alle Ponton Mod.(190SL,220a,220SA/C,S/Coupe)	G 10 120 783 01 84	C 78 027
Verschlusshebel, verchromt, (Griff)	220a	G 10 186 783 00 84	C 78 028
Feder, für Verschlusshebel	alle 180 Mod.,190,b,D,Db,220S,SE	G 000 783 03 34	C 78 029
Gelenkbolzen f.Verschlusshebel an Verschluss	alle Ponton Mod.(190SL,220a,220SA/C,S/Coupe)	G 10 120 783 00 15	C 78 030
Rosette für Verschlusshebel	alle Ponton Mod.(190SL,220a,220SA/C,S/Coupe)	G 10 120 783 00 85	C 78 031
Rosette, verchromt für Verschlusshebel	220a	G 10 186 783 00 85	C 78 032
Zierplatte, an Hakenaustritt vorn am Verschl.spr.	alle Ponton Mod.(190SL,220SA/C,S/Coupe)	G 12 136 783 00 86	C 78 033
Zwischenspiegel, Gleitspiegel	alle 180 Mod.,190,b,D,Db,219	G 10 120 781 02 24	C 78 034
Zwischenspiegel,Gleitspiegel vollständig	220a,220S,SE	G 10 180 781 08 24	C 78 035
Faltband	alle 180 Mod.,190,b,D,Db,219	G 10 120 781 03 17	C 78 036
Faltband	220a	G 12 136 781 00 17	C 78 037
Faltband	220S,SE	G 10 180 781 02 17	C 78 038
Schutzkappe, für Zwischenspiegel	alle Ponton Mod.(190SL,220a,220SA/C,S/Coupe)	G 000 781 00 30	C 78 039
Faltspiegel	alle Ponton Mod.(190SL,220a,220SA/C,S/Coupe)	G 10 120 781 03 25	C 78 040
Faltspiegel, vollständig	220a	G 10 120 781 01 25	C 78 041
Schutzkappe, für Faltspiegel	alle Ponton Mod.(190SL,220a,220SA/C,S/Coupe)	G 000 781 01 30	C 78 042
Schiebedachbezug außen	alle 180 Mod.,190,b,D,Db,219	10 120 780 03 20	C 78 043
Schiebedachbezug außen	220a,220S,SE	10 180 780 03 20	C 78 044
Blechhaube vorn	alle Ponton Mod.(190SL,220a,220SA/C,S/Coupe)	G 10 120 781 04 14	C 78 045
Blechhaube vorn	220a	G 10 120 781 01 14	C 78 046
Gummiprofil 1230 mm lang an Sch.d.bezug außen	alle 180 Mod.,190,b,D,Db,220S,SE	000 987 32 33	C 78 047
Schaumgummistreifen an Blechhaube vorn	220a,219	000 987 20 33	C 78 048
Blechhaube hinten	alle Ponton Mod.(190SL,220SA/C,S/Coupe)	G 10 120 781 02 14	C 78 049
Drahtseil 1715 mm lang	180a,b,c,Db,De,190,b,D,Db,220S,SE	000 781 00 66	C 78 050
Bundspringstopmutter,f.Schiebed. hi, an Aufbau	alle 180 Mod.,190,b,D,Db,220S,SE	G 120 990 00 50	C 78 051
Dichtscheibe f.Schiebedach hinten an Aufbau	alle Ponton Mod.(190SL,220SA/C,S/Coupe)	000 997 17 41	C 78 052
Tellerscheibe	220a	000 990 01 48	C 78 053
Käfigklammer mit Springstopmutter f.Drahts. an I.bl.	180a,b,c,Db,De,190,b,D,Db,220S,SE	000 990 27 91	C 78 054

SONDERWUNSCH- STAHLSCHEIBEDACH

Gummitülle, f.Wasserablaufrohraustritt im Vorbau	220SE	000 997 28 81	C 78 055
Abdämpfung,Filztuch schwarz 2mm dick	220SE	000 983 30 92	C 78 056
Rolle	220SE	110 780 01 26	C 78 057
Gewindebolzen, f.Verschlusshebel an Deckel	220SE	110 783 03 15	C 78 058
Blecksensscheibe f.Gleitwinkel an Deckel	220SE	000 985 06 62	C 78 059
Gummipuffer, an Deckel hinten	220SE	000 987 97 40	C 78 060
Unterlage, Moltopren 15x20x1000	220SE	000 983 06 98	C 78 061
Wollplüschprofil	220SE	000 985 00 29	C 78 062
Keilstück für Schiebedach	220SE	110 782 00 28	C 78 063
Beilageplättchen	220SE	110 782 00 11	C 78 064
Gummipuffer, f. Deckel-Anschlag	220SE	000 987 18 40	C 78 065

81 INNENEINRICHTUNG

INNENAUSSTATTUNG

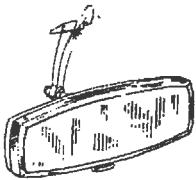

Rückblickspegel blendfrei
alle Ponton Mod.(190SL,220SA/C,S/Coupe)
G 10 180 810 01 17
C 81 001



Spiegel blendfrei im Gelenkb. ohne Fuß
alle Ponton Mod.(190SL)
40 186 810 00 09
C 81 002

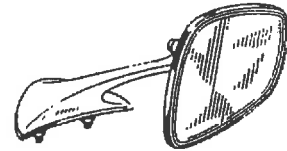

Rückblickspegel außen links
alle 180 Mod.,alle 190 Mod.,220S,SE
10 180 810 00 16
C 81 007

Rückblickspegel blendfrei
Spiegel blendfrei mit Gelenkbolzen ohne Fuß
Spreizclipsmutter
Sonnenblende links und rechts
Sonnenblende links
Sonnenblende rechts mit Spiegel
Rückblickspegel außen links
Rückblickspegel außen rechts
Spiegelglas
Glashaltering

alle Ponton Mod.(190SL,220SA/C,S/Coupe)	G 10 180 810 01 17	C 81 001
alle Ponton Mod.(190SL)	40 186 810 00 09	C 81 002
alle Ponton Mod.(190SL,220a,220SA/C,S/Coupe)	000 994 13 45	C 81 003
alle 180 Mod.,190,b,D,Db,220S,SE	G 10 180 810 09 10	C 81 004
220a,219,220S	G 10 120 810 05 10	C 81 005
220a,220S	G 10 180 810 02 10	C 81 006
alle Ponton Mod.(220a,219,220SA/C,S/Coupe)	10 180 810 00 16	C 81 007
180a,b,c,Db,Dc,alle 190 Mod.,220S,SE	10 180 810 98 16	C 81 008
alle Ponton Mod.(220a,219)	10 180 811 01 66	C 81 009
alle Ponton Mod.(220a,219)	000 811 01 65	C 81 010

ASCHENBECHER

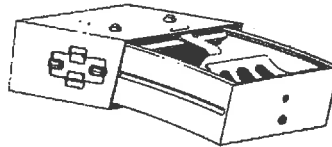

Aschenbecher vollständig mit Rollführung an Vorbau	alle 180 Mod.,190,b,D,Db,219	G 10 121 810 01 30	C 81 011
Aschenbecher mit Holzdeckel an Vorbau	220a,220S,SE	G 10 180 810 03 30	C 81 012
Metallschale auswechselbar	190SL,220a,220S,SE	G 12 136 813 01 04	C 81 013
Aschenbecher für Fondtür	alle 180 Mod.,190,b,D,Db,219	10 180 810 00 30	C 81 014
Aschenbecher für Fondtür	alle 180 Mod.,190,b,D,Db,219	G 10 180 810 00 30	C 81 015
Aschenbecher mit verchr. Deckel an Fondtür	220a,220S,SE	G 10 180 810 01 30	C 81 016
Steckclipsmutter f.Haltestange an Dachrahmen	180b,c,Db,Dc,220S,SE	000 994 14 45	C 81 017

TYPENKENNZEICHEN

180

Typenkennzeichen "180" auf Heckdeckel
180,a,b,c
10 120 817 02 15
C 81 018

180.D

Typenkennzeichen "180 D" auf Heckdeckel
180D,Db,Dc
11 120 817 02 15
C 81 019

190

Typenkennzeichen "190" auf Heckdeckel
190,b
10 121 817 01 15
C 81 020

190.D

Typenkennzeichen "190 D" auf Heckdeckel
190D,Db
121 817 00 15
C 81 021

190SL

Typenkennzeichen "190 SL" für Heckdeckel
190SL
40 121 817 00 15
C 81 022



Firmenzeichen außen an Motorhaube
190SL
40 198 817 00 16
C 81 023

220

Typenkennzeichen "220" auf Heckdeckel
220a
10 187 817 00 15
C 81 024

219

Typenkennzeichen "219" für Heckdeckel
219
10 105 817 00 15
C 81 025

220S

Typenkennzeichen "220 S" für Heckdeckel
220S,SA/C,S/Coupe
10 180 817 05 15
C 81 026

220 SE

Typenkennzeichen "220 SE" für Heckdeckel
220SE
128 817 00 15
C 81 026a

Typenkennzeichen "180" auf Heckdeckel	180,a,b,c	10	120 817 02 15	C 81 018
Typenkennzeichen "180 D" auf Heckdeckel	180D,Db,Dc	11	120 817 02 15	C 81 019
Typenkennzeichen "190" auf Heckdeckel	190,b	10	121 817 01 15	C 81 020
Typenkennzeichen "190 D" auf Heckdeckel	190D,Db		121 817 00 15	C 81 021
Typenkennzeichen "190 SL" für Heckdeckel	190SL	40	121 817 00 15	C 81 022
Firmenzeichen außen an Motorhaube	190SL	40	198 817 00 16	C 81 023
Typenkennzeichen "220" auf Heckdeckel	220a	10	187 817 00 15	C 81 024
Typenkennzeichen "219" für Heckdeckel	219	10	105 817 00 15	C 81 025
Typenkennzeichen "220 S" für Heckdeckel	220S,SA/C,S/Coupe	10	180 817 05 15	C 81 026
Typenkennzeichen "220 SE" für Heckdeckel	220SE		128 817 00 15	C 81 026a
Dichtring f. Typenkennzeichen an Heckdeckel	alle Ponton Mod.		000 997 11 41	C 81 027
Befestigungsbügel f. Typenkennzeichen an Heckdeckel	180,a,D,190,SL,220a,219,220S,SA/C,S/Coupe		136 403 03 02	C 81 028
Flachklammer f. Typenkennzeichen an Heckdeckel	180a,b,c,D,Db,Dc,190,b,D,Db,220S,SA/C,S/Coupe		000 994 19 45	C 81 029
Typenkennzeichen "180" an Schalttafel mitte	180	G 10	120 817 01 14	C 81 030
Typenkennzeichen "180 D" an Schalttafel mitte	180D	G 11	120 817 00 14	C 81 031
Feder Mutter f. Zierstab an Deckel Schalttafel mitte	180,D		000 994 01 45	C 81 032
Feder Mutter f. Zierstab an Deckel Schalttafel mitte	180,D		000 994 00 45	C 81 033
Aufbau-Nummernschild	alle Ponton Mod.(219)		000 817 01 26	C 81 034

82 ELEKTRISCHE ANLAGE

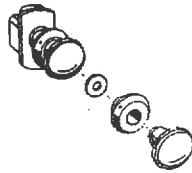

ELEKTRISCHE ANLAGE

Schubschalter für Gebläse	alle Ponton Mod.(190SL,220SE)	120	540 00 44	C 82 001
Schubschalter für Gebläse	alle Ponton Mod.(190SL,220SE)	G 120	540 00 44	C 82 002
Schubschalter 2-stufig f. Gebläse u. Scheibenwischer	alle 220S Mod.		000 545 19 11	C 82 003
Rosette für Schubschalter, Gebläse	alle Ponton Mod.(190SL,220SE)	G 120	545 00 72	C 82 004
Knopf für Schubschalter, Gebläse	180,a,D,190,D,220a,219,220S,SA/C,S/Coupe	G 120	545 02 37	C 82 005
Knopf für Schubschalter, Gebläse	180b,c,Db,Dc,190b,Db		120 540 22 83	C 82 006
Knopf für Schubschalter, Gebläse	180b,c,Db,Dc,190b,Db	G 120	540 22 83	C 82 007
Knopf für Schubschalter, Gebläse	190SL,220SE,SA/C,S/Coupe		121 545 00 37	C 82 008
Filzring	alle Ponton Mod.		000 997 20 40	C 82 009
Glühlampe J 12V 2W DIN 72601 f. Gebläse-Schubschalt.	190SL			C 82 010
Knopf für Scheibenwischer-Schubschalter	190SL,alle 220S Mod.	120	302 02 01	C 82 011
Steckklammer mit Widerhaken	180,a,D		000 988 16 78	C 82 012
Steckklammer mit Zunge Leitung an Querkanal	180b,c,Db,Dc,190D,Db		000 988 33 78	C 82 013
Steckklammer mit Zunge f. Scheibenwischerkabel	180,b,c,D,Db,Dc,190D,Db		000 988 34 78	C 82 014
Steckclipsmutter f. Abdeckblech an Stirnwand	190,220SE		000 994 04 45	C 82 015
Kabelverbinder 2-polig	180a,b,c,D,Db,Dc,alle 190 Mod.,220S,SE		000 546 18 41	C 82 016
Kabelverbinder 2-polig	180a,b,c,D,Db,Dc,alle 190 Mod.,220S,SE	G 000	546 18 41	C 82 017
Gummitülle rechts an Heckseitenteil	220SE,SA/C		000 997 17 81	C 82 018

BLINKLEUCHE



Blinkleuchte li.mit Parklicht
alle 180 Mod.,190,b,D,Db
120 540 00 95
C 82 019

Blinkleuchte re.mit Parklicht
alle 180 Mod.,190,b,D,Db
120 540 01 95
C 82 021

Blink-Parkleuchte
190SL
000 544 30 30
C 82 023

Blink-Stand-Parkleuchte
190SL
000 544 29 30
C 82 024



Blinkleuchte vorn
219,alle 220S Mod.
G 10 180 820 01 20
C 82 028

Blinkleuchte vorn
219,alle 220S Mod.
G 10 180 820 02 20
C 82 029

Lichtscheibe li.f.Blinkleuchte
219,alle 220S Mod.
10 180 822 01 27
C 82 030

Lichtscheibe re.f.Blinkleuchte
219,alle 220S Mod.
10 180 822 02 27
C 82 031

Gummiunterlage f. Blinkl. vorn
220a, 219, alle 220S Mod.
10 180 822 00 25
C 82 034

Blinkleuchte links mit Parklicht	alle 180 Mod., 190, b, D, Db	120 540 00 95	C 82 019
Blinkleuchte links mit Parklicht	alle 180 Mod., 190, b, D, Db	G 120 540 00 95	C 82 020
Blinkleuchte rechts mit Parklicht	alle 180 Mod., 190, b, D, Db	120 540 01 95	C 82 021
Blinkleuchte rechts mit Parklicht	alle 180 Mod., 190, b, D, Db	G 120 540 01 95	C 82 022
Blink-Parkleuchte unterhalb Scheinwerfer	190SL	000 544 30 30	C 82 023
Blink-Stand-Parkleuchte f. Exp.fahrzeuge	190SL	000 544 29 30	C 82 024
Glasscheibe f. Blink-Parkleuchte	190SL	000 544 96 90	C 82 025
Gummidichtung zw. Scheibe und Fassung	190SL	000 544 56 80	C 82 026
Blinkleuchte vorn links und rechts	220a	G 10 180 820 00 20	C 82 027
Blinkleuchte vorn mit Parklicht links	219, alle 220S Mod.	G 10 180 820 01 20	C 82 028
Blinkleuchte vorn mit Parklicht rechts	219, alle 220S Mod.	G 10 180 820 02 20	C 82 029
Lichtscheibe links für Blinkleuchte	219, alle 220S Mod.	10 180 822 01 27	C 82 030
Lichtscheibe rechts für Blinkleuchte	219, alle 220S Mod.	10 180 822 02 27	C 82 031
Gummiunterlage schwarz f. Blinkleuchte an V.kotfl.	alle 180 Mod., 190, b, D, Db	120 544 00 26	C 82 032
Gummiunterlage zw. Blinkleuchte und Kotflügel	190SL	40 198 826 00 97	C 82 033
Gummiunterlage für Blinkleuchte vorn	220a, 219, alle 220S Mod.	10 180 822 00 25	C 82 034
Gummischeibe f. Blinkleuchte an Vorderkotflügel	220a, 219, alle 220S Mod.	000 987 02 41	C 82 035
Käfigklammer mit Mutter f. Blinkl. an Vorderkotfl.	alle Ponton Mod. (190SL, 219)	000 990 22 91	C 82 036
Glühlampe für Blinkleuchte	180	000 544 12 94	C 82 037
Glühlampe für Blinkleuchte	alle Ponton Mod. (180)	000 544 13 94	C 82 038
Glühlampe für Blinkleuchte	180b, c, Db, Dc, 220SE, SA/C, S/Coupe		C 82 039
Glühlampe für Parklicht	180		C 82 040
Glühlampe für Parklicht	180D, 190, D, 220a, 219, alle 220S Mod.	000 544 15 94	C 82 041
Glühlampe für Parklicht	180a, b, c, Db, Dc, 190, b, D, Db	000 544 38 94	C 82 042
Blinkgeber für Blinkleuchte 6 V	180	000 544 41 32	C 82 043
Blinkgeber für Blinkleuchte 12V	alle Ponton Mod. (180)	000 544 33 32	C 82 044
Käfigklammer mit Mutter	180, a, D, 220a	000 990 22 91	C 82 045
Federmutter	180b, c, Db, Dc	000 994 13 45	C 82 046
Steckclipsmutter f. Abdeckblech an Stirnwand	190SL	000 994 04 45	C 82 047

SCHEIBENWISCHERANLAGE



Wischarm Fabrikat Avog
alle Mod. (190, 220SA/C, S/Coupe)
10 120 824 02 28
C 82 073



Wischarm Fabrikat Bosch
180, a, b, c, Db, Dc, 190
10 120 824 03 28
C 82 074



Wischarblatt Fabrikat Avog
alle Mod. (190, 220SA/C, S/Coupe)
10 120 824 00 26
C 82 076



Wischarblatt Fabrikat Bosch
180, a, 190
10 120 824 01 26
C 82 077



Wischarblatt Fabrikat Avog
220SE, SA/C, S/Coupe
30 180 824 00 26
C 82 078

Platte mit Getriebe links und rechts f. Scheibenw.	180, a, D, 190	G 10 120 820 17 43	C 82 048
Platte für Scheibenwischer	180a, b, c, Db, Dc, 190, b, D, Db, 219, 220S, SE	G 10 120 824 05 11	C 82 049
Platte mit Getriebe links und rechts f. Scheibenw.	220a, 219	G 10 120 820 12 43	C 82 050
Getriebe mit Wischerachse links	alle Ponton Mod. (190SL, 220SA/C, S/Coupe)	10 120 824 11 07	C 82 051
Getriebe mit Wischerachse links	alle Ponton Mod. (190SL, 220SA/C, S/Coupe)	G 10 120 824 11 07	C 82 052
Getriebe mit Wischerachse rechts	alle Ponton Mod. (190SL, 220SA/C, S/Coupe)	G 10 120 824 12 07	C 82 053
Befestigungsplatte links mit Getriebe u. Wischera.	190SL	40 121 820 01 43	C 82 054
Befestigungsplatte rechts mit Getriebe u. Wischera.	190SL	40 121 820 02 43	C 82 055
Abdichtungsgummi auf Achse zw. Kappe u. Vorbau	190SL	40 121 824 00 98	C 82 056
Scheibenwischermotor mit Kurbel 6 Volt	180	G 10 120 824 01 01	C 82 057
Scheibenwischermotor mit Kurbel 12 Volt	180a, 190, SL	10 121 824 00 01	C 82 058
Scheibenwischermotor mit Kurbel 12 Volt	180a, 190, SL, 220SE, SA/C, S/Coupe	G 10 121 824 00 01	C 82 059
Scheibenwischermotor mit Kurbel 12 Volt	alle Ponton Mod. (180, a, 190, SL, 220SE)	G 11 120 824 01 01	C 82 060
Kohlebürste Fabrikat Avog f. Scheibenwischermotor	alle Ponton Mod. (190)	000 824 04 75	C 82 061
Kohlebürste für Scheibenwischermotor	180, a, 190	000 824 05 75	C 82 062
Schraubenfeder für Kohlebürste	180, a, 190	000 824 00 71	C 82 063
Kurbel an Scheibenwischermotor	alle Ponton Mod. (190)	G 10 120 824 05 10	C 82 064
Scheibe für Motor an Platte	180, D	187 990 12 40	C 82 065
Antriebsstange Fabrikat Avog v. Motor zur Getr.k.	alle Ponton Mod. (190, SL, 220SA/C, S/Coupe)	10 120 824 05 06	C 82 066
Antriebsstange Fabrikat Avog v. Motor zur Getr.k.	alle Ponton Mod. (190, SL, 220SA/C, S/Coupe)	G 10 120 824 05 06	C 82 067
Antriebsstange v. Motor zur linken Getriebe-Kurbel	190	G 10 120 824 04 06	C 82 068

Antriebsstange (vom Motor z.re. Kurbel)	190SL	40 121 824 00 06	C 82 069
Kuppelstange (v.Getr.kurbel li.z.Getr.kurbel re.)	alle Ponton Mod.(190SL)	10 120 824 03 05	C 82 070
Kuppelstange (v.Getr.kurbel li.z.Getr.kurbel re.)	alle Ponton Mod.(190SL)	G 10 120 824 03 05	C 82 071
Kappe ü.Abdichtungsgummi a.Wischerachse	alle Ponton Mod.	G 31 136 824 03 99	C 82 072
Wischerarm (Fabrikat Avog)	alle Ponton Mod.(190,220SA/C,S/Coupe)	10 120 824 02 28	C 82 073
Wischerarm (Fabrikat Bosch)	180,a,b,c,Db,Dc,190	10 120 824 03 28	C 82 074
Wischerarm (Fabrikat Bosch)	180,a,b,c,Db,Dc,190	G 10 120 824 03 28	C 82 075
Wischerblatt (Fabrikat Avog)	alle Ponton Mod.(190,220SA/C,S/Coupe)	10 120 824 00 26	C 82 076
Wischerblatt (Fabrikat Bosch)	180,a,190	10 120 824 01 26	C 82 077
Wischerblatt (Fabrikat Avog)	220SE,SA/C,S/Coupe	30 180 824 00 26	C 82 078
Profilgummi f.Wischerblatt	alle Ponton Mod.	000 824 01 27	C 82 079
Gummscheibe f.Scheibenwischer a.Vorbau	180,D	000 987 02 41	C 82 080
Abstandrohr f.Scheibenwischer a.Vorbau	alle Ponton Mod.(220SA/C,S/Coupe)	G 120 991 19 40	C 82 081
Scheibe f.Scheibenwischer a.Vorbau	alle Ponton Mod.(220SA/C,S/Coupe)	G 000 984 03 53	C 82 082
Gummipuffer f.Scheibenwischer a.Vorbau	alle Ponton Mod.(220SA/C,S/Coupe)	G 000 987 69 40	C 82 083
Käfigklammer m.Mutter f.Scheibenw. a.Vorbau	alle Ponton Mod.(190SL,220SA/C,S/Coupe)	000 990 22 91	C 82 084
Schubschalter f.Scheibenwischer	180,D	120 540 01 44	C 82 085
Schubschalter f.Scheibenwischer	180,D	G 120 540 01 44	C 82 086
Schubschalter f.Scheibenwischer	alle Ponton Mod.(190SL,220SA/C,S/Coupe)	120 540 00 44	C 82 087
Schubschalter f.Scheibenwischer u.Deckenleuchte	alle Ponton Mod.(190SL,220SA/C,S/Coupe)	G 120 540 00 44	C 82 088
Rosette f.Schubschalter (f.Scheibenw. u.D.leuchte)	alle Ponton Mod.(190SL,220SA/C,S/Coupe)	G 120 545 00 72	C 82 089
Knopf f.Schubschalter (f.Scheibenw. u.D.leuchte)	180,a,D,190,D,220a,219,220S,SE	G 120 545 02 37	C 82 090
Knopf f.Schubschalter (f.Scheibenwischer)	180b,c,Db,Dc,190b,Db	120 540 22 83	C 82 091
Knopf f.Schubschalter (f.Scheibenwischer)	180b,c,Db,Dc,190b,Db	G 120 540 22 83	C 82 092
Filzring f.Schubschalter	alle Ponton Mod.(190SL,220SA/C,S/Coupe)	000 997 20 40	C 82 093

INNENBELEUCHTUNG



Deckenlampe m.eingeb.Schalter
alle 180 Mod.,190,b,D,Db,219
10 120 820 00 01
C 82 094



Leseleuchte
190SL,220a,alle 220S Mod.
10 186 820 01 52
C 82 096



Deckenlampe ü.Rückwandfenster
220a,220S,SE,S/Coupe
10 180 820 01 52
C 82 098



Spriegellampe
220SE,SA/C
31 136 825 00 02
C 82 099

Deckenlampe m.eingebautem Schalter	alle 180 Mod.,190,b,D,Db,219	10 120 820 00 01	C 82 094
Deckenlampe m.eingebautem Schalter	alle 180 Mod.,190,b,D,Db,219	G 10 120 820 00 01	C 82 095
Leseleuchte	190SL,220a,alle 220S Mod.	10 186 820 01 52	C 82 096
Glas (Lichtaustrittscheibe)	190SL,220a,alle 220S Mod.	10 186 825 00 10	C 82 097
Deckenlampe (ü.Rückwandfenster)	220a,220S,SE,S/Coupe	10 180 820 01 52	C 82 098
Spriegellampe	220SE,SA/C	31 136 825 00 02	C 82 099
Türkontakt (f.Deckenlampe)	alle Ponton Mod.	000 821 02 52	C 82 100
Kippschalter (f.Parkleuchte)	alle 220S Mod.	120 540 02 44	C 82 101
Gummscheibe (zw.Schalter u.Bef.platte)	220S	000 987 17 41	C 82 102
Glühlampe (f.Deckenlampe)	180		C 82 103
Glühlampe (f.Deckenlampe)	180a,b,c,D,Db,Dc,190,b,D,Db,219		C 82 104
Glühlampe (f.Deckenleuchte)	190SL,220a,alle 220S Mod.		C 82 105
Steckklammer m.Widerhaken (f.Leitung-Deckenleuchte)	180b,c,Db,Dc,190b,D,Db,220SE	000 988 16 78	C 82 106
Gummitülle f.Leitung-Deckenleuchte	180b,c,Db,Dc,190b,D,Db,220SE	183 997 01 81	C 82 107
Gummitülle (f.Leitung d.Radeinbaublech)	190SL	000 997 16 81	C 82 108
Steckklammer m.Zunge (f.Scheibenw.kabel a.Querlenk.)	220SE	000 988 34 78	C 82 108a
Steckklammer m.Widerhaken f.elekt.Leitung a.Aufb.	220SE,SA/C,S/Coupe	000 988 17 78	C 82 108b

ZIGARRENANZÜNDER

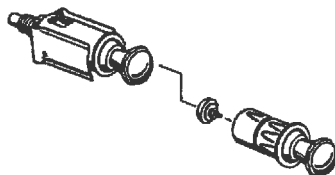

Zigarrenanzünder 6 Volt	180	G 000 825 08 53	C 82 109
Zigarrenanzünder 12 Volt	alle Ponton Mod.(180)	000 825 09 53	C 82 110
Einsatz m.Zündpille u. Knopf	180	G 10 120 825 05 51	C 82 111
Einsatz m.Zündpille u.Knopf	alle Ponton Mod.(180)	11 120 825 04 51	C 82 112
Zündpille (Glühspirale) 6 V	180	G 000 825 04 52	C 82 113
Zündpille (Glühspirale) 12 V	alle Ponton Mod.(180)	000 825 02 52	C 82 114
Steckklammer m.Zunge (f.Zigarrenanzünder-Kabel)	190SL	000 988 34 78	C 82 115

Ein Hinweis an unsere Kunden! Die Angabe unserer Bestellnummern, z.B. C 09 001, erleichtert uns die Arbeit bei Bestellungen erheblich. Darum bitten wir unsere Kunden, uns unsere Mühe durch Anhabung von Bestellnummern zu lohnen. Die Abwicklung von Bestellungen geht dann schneller vonstatten. Zu Ihrer Hilfestellung sei auf die Rubrik „kleines Autoantiquariat“, am Ende des Kataloges hingewiesen, in der Original-Ersatzteil-Kataloge und Literatur zu Ihrer besseren Information angeboten werden.

EINBAUSCHEINWERFER



Zierring (Fabrikat Bosch)
alle Ponton Mod.
000 544 09 89
C 82 118



Zierring (Fabrikat Hella)
alle Ponton Mod.(190SL)
000 544 38 89
C 82 120



Deckelring (schwarz lackiert)
alle Ponton Mod.(220a)
000 544 29 89
C 82 122



Deckelring(asymmetrisch)
alle Ponton Mod.(220a,219)
000 544 92 89
C 82 124



Deckelring (schwarz lackiert)
180b,c,Db,Dc
000 826 72 89
C 82 126



Glasscheibe (Fabrikat Bosch)
180,a,D,190,SL,220a,219,220S,
SA/C,S/Coupe
000 544 10 90
C 82 128



Glasscheibe (Fabrikat Hella)
180,a,D,190,220a,219,220S,
SA/C,S/Coupe
000 544 38 90
C 82 130



Glasscheibe (Fabrikat Bosch)
alle Ponton Mod.(190SL,220a,219)
000 544 81 90
C 82 132



Glasscheibe (Fabrikat Hella)
alle 180 Mod.,190,b,D,Db,
alle 220S Mod.
000 544 87 90
C 82 134



Glasscheibe (Fa.Bosch)
180a,b,c,Db,Dc,190,b,D,Db,
220SE,SA/C,S/Coupe
000 544 99 90
C 82 136



Glasscheibe (Fa.Hella)
180a,b,c,Db,Dc,190,b,D,Db,
220SE,SA/C,S/Coupe
001 544 09 90
C 82 138



Glasscheibe (Rechtsverkehr)
190SL
000 544 82 90
C 82 141



Glasscheibe (Linksverkehr)
190SL
001 544 00 90
C 82 142



Dichtring (Fabrikat Bosch)
alle Ponton Mod.
000 544 11 80
C 82 144



Dichtring (Fabrikat Hella)
alle Ponton Mod.(190SL)
000 544 28 80
C 82 145



Sperrfeder (Fabrikat Bosch)
alle Ponton Mod.
000 544 03 91
C 82 146



Spannbügel (Fabrikat Bosch)
180,a,D,190,SL,220a,219,
220S,SA/C,S/Coupe
000 544 16 91
C 82 147



Spannfeder (Fabrikat Hella)
180,a,D,190,220a,219,220S,
SA/C,S/Coupe
000 544 14 91
C 82 148



Lampenfassung (Fabrikat Bosch)
180,a,D,190,SL,220a,219,220S,
SA/C,S/Coupe
000 544 05 93
C 82 149



Reflektor (Fabrikat Bosch)
180,a,D,190,SL,220a,220S,
SA/C,S/Coupe
000 544 22 92
C 82 151



Reflektor (Fabrikat Hella)
180,a,D,190,220a,219,
220S,SA/C,S/Coupe
000 544 16 92
C 82 152



Reflektor (Fabrikat Bosch)
alle Ponton Mod.(220a,219)
000 544 34 92
C 82 153



Reflektor (Fabrikat Hella)
180,a,D,190,D,alle 220S Mod.
000 544 37 92
C 82 154



Reflektor (Fa. Bosch)
180a,b,c,Db,Dc,190,b,D,SL,
220SE,SA/C,S/Coupe
000 544 40 92
C 82 155



Reflektor (Fabrikat Hella)
180a,b,c,Db,Dc,190,b,D,Db,220SE,SA/C,S/Coupe
000 544 41 92
C 82 156



Verschlußkappe (Fabrikat Hella)
alle Ponton Mod.(190SL,220a,219)
000 544 31 93
C 82 157



Verschlußkappe (Fabrikat Bosch)
alle Ponton Mod.(220a,219)
000 544 32 93
C 82 159

Einbauscheinwerfer (Fa.Bosch) asymm. o.Zierring	180b,c,Db,Dc,190b,Db	120 820 04 61	C 82 116
Einbauscheinwerfer (Fa.Hella) asymm. o.Zierring	180b,c,Db,Dc,190b,Db	120 820 03 61	C 82 117
Zierring (Fabrikat Bosch)	alle Ponton Mod.	000 544 09 89	C 82 118
Zierring (Fabrikat Bosch)	alle Ponton Mod.	C 000 544 09 89	C 82 119
Zierring (Fabrikat Hella)	alle Ponton Mod.(190SL)	000 544 38 89	C 82 120
Zierring (Fabrikat Hella)	alle Ponton Mod.(190SL)	G 000 544 38 89	C 82 121
Deckelring (schwarz lackiert) Fa. Bosch	alle Ponton Mod.(220a)	000 544 29 89	C 82 122
Deckelring (schwarz lackiert) Fa. Bosch	alle Ponton Mod.(220a)	G 000 544 29 89	C 82 123
Deckelring (f.asymm. Scheinwerfer)	alle Ponton Mod.(220a,219)	000 544 92 89	C 82 124
Deckelring (f.asymm. Scheinwerfer)	alle Ponton Mod.(220a,219)	G 000 544 92 89	C 82 125
Deckelring (schwarz lackiert) Fa. Bosch	180b,c,Db,Dc	000 826 72 89	C 82 126
Deckelring (schwarz lackiert) Fa. Bosch	180b,c,Db,Dc	G 000 826 72 89	C 82 127
Glasscheibe (Fabrikat Bosch) symmetrisch	180,a,D,190,SL,220a,219,220S,SA/C,S/Coupe	000 544 10 90	C 82 128
Glasscheibe (Fabrikat Bosch) symmetrisch	180,a,D,190,SL,220a,219,220S,SA/C,S/Coupe	G 000 544 10 90	C 82 129
Glasscheibe (Fabrikat Hella)	180,a,D,190,220a,219,220S,SA/C,S/Coupe	000 544 38 90	C 82 130
Glasscheibe (Fabrikat Hella)	180,a,D,190,220a,219,220S,SA/C,S/Coupe	C 000 544 38 90	C 82 131
Glasscheibe (Fabrikat Bosch) f.asymmetr.Scheinw.	alle Ponton Mod.(190SL,220a,219)	000 544 81 90	C 82 132
Glasscheibe (Fabrikat Bosch) f.asymmetr.Scheinw.	alle Ponton Mod.(190SL,220a,219)	G 000 544 81 90	C 82 133
Glasscheibe (Fabrikat Hella) f.asymmetr.Scheinw.	alle Ponton Mod.(190SL,220a,219)	000 544 87 90	C 82 134
Glasscheibe (Fabrikat Hella) f.asymmetr.Scheinw.	alle Ponton Mod.(190SL,220a,219)	G 000 544 87 90	C 82 135
Glasscheibe (Fa.Bosch) f.asymmetr.Scheinwerfer	180a,b,c,Db,Dc,190,b,D,Db,220SE,SA/C,S/Coupe	000 544 99 90	C 82 136
Glasscheibe (Fa.Bosch) f.asymmetr.Scheinwerfer	180a,b,c,Db,Dc,190,b,D,Db,220SE,SA/C,S/Coupe	G 000 544 99 90	C 82 137
Glasscheibe (Fa.Hella) f.asymmetr.Scheinwerfer	180a,b,c,Db,Dc,190,b,D,Db,220SE,SA/C,S/Coupe	001 544 09 90	C 82 138
Glasscheibe (Fa.Hella) f.asymmetr.Scheinwerfer	180a,b,c,Db,Dc,190,b,D,Db,220SE,SA/C,S/Coupe	G 001 544 09 90	C 82 139
Glasscheibe f.Export-Fahrzeuge n. Holland	190SL	000 544 53 90	C 82 140
Glasscheibe f.asymmetr.Scheinw. (Rechtsverkehr)	190SL	000 544 82 90	C 82 141
Glasscheibe f.asymmetr.Scheinw. (Linkaverkehr)	190SL	001 544 00 90	C 82 142
Glasscheibe (Fa.Bosch) f.Scheinw. m.Dreistiftssockel	220S,SA/C,S/Coupe	000 544 27 90	C 82 143
Dichtring (Fabrikat Bosch)	alle Ponton Mod.	000 544 11 80	C 82 144
Dichtring (Fabrikat Hella)	alle Ponton Mod.(190SL)	000 544 28 80	C 82 145
Sperrfeder (Fabrikat Bosch) z.Halten d.Reflektors	alle Ponton Mod.	000 544 03 91	C 82 146
Spannbügel (Fabrikat Bosch) f.Lampenfassung	180,a,D,190,SL,220a,219,220S,SA/C,S/Coupe	000 544 16 91	C 82 147
Spannfeder (Fabrikat Hella) f.Lampenfassung	180,a,D,190,220a,219,220S,SA/C,S/Coupe	000 544 14 91	C 82 148
Lampenfassung (Fabrikat Bosch)	180,a,D,190,SL,220a,219,220S,SA/C,S/Coupe	000 544 05 93	C 82 149
Lampenfassung (Fabrikat Bosch)	180,a,D,190,SL,220a,219,220S,SA/C,S/Coupe	G 000 544 05 93	C 82 150
Reflektor (Spiegel gummielagert) (Fabrikat Bosch)	180,a,D,190,SL,220a,220S,SA/C,S/Coupe	000 544 22 92	C 82 151
Reflektor (Fabrikat Hella)	180,a,D,190,220a,219,220S,SA/C,S/Coupe	000 544 16 92	C 82 152
Reflektor (Fabrikat Bosch) f.asymmetr.Scheinw.	alle Ponton Mod.(220a,219)	000 544 34 92	C 82 153
Reflektor (Fabrikat Hella) f.asymmetr.Scheinw.	180,a,D,190,D,alle 220S Mod.	000 544 37 92	C 82 154
Reflektor (Fa.Bosch) f.asymmetr.Scheinwerfer	180a,b,c,Db,Dc,190,b,D,SL,220SE,SA/C,S/Coupe	000 544 40 92	C 82 155
Reflektor (Fabrikat Hella) f.asymmetr.Scheinw.	180a,b,c,Db,Dc,190,b,D,Db,220SE,SA/C,S/Coupe	000 544 41 92	C 82 156
Verschlußkappe (Fabrikat Hella) z.Halterung d.G.1.	alle Ponton Mod.(190SL,220a,219)	000 544 31 93	C 82 157
Verschlußkappe (Fabrikat Hella) z.Halterung d.G.1.	alle Ponton Mod.(190SL,220a,219)	G 000 544 31 93	C 82 158
Verschlußkappe (Fabrikat Bosch) z.Halterung d.G.1.	alle Ponton Mod.(220a,219)	000 544 32 93	C 82 159
Verschlußkappe (Fabrikat Bosch) z.Halterung d.G.1.	alle Ponton Mod.(220a,219)	G 000 544 32 93	C 82 160
Gummilagerbolzen (l.Tragrings f.Spiegel)	alle Ponton Mod.(190b,D,Db,SL,220a)	000 544 00 74	C 82 161
Gummilagerbolzen (m.Loeh f.Spigeleinstellung)	alle Ponton Mod.(190b,D,Db,SL,220a)	000 544 01 74	C 82 162
Anschlußsteil (f.Reflektor-Einstellung)	180b,c,Db,Dc,220SE,SA/C,S/Coupe	000 826 01 39	C 82 163
Glühlampe B 6V 35/35W, DIN 72601	180		C 82 164
Glühlampe 6V 45/40W, f.asymmetr.Scheinwerfer	180		C 82 165
Glühlampe B 12V 35/35W, DIN 72601	180a,D,190,SL,220a,219,alle 220S Mod.		C 82 166
Glühlampe f.Standlicht, G 6V 5W, DIN 72601	180		C 82 167
Glühlampe f.Standlicht, G 12V 5W, DIN 72601	180a,D,190,SL,220a,219,alle 220S Mod.		C 82 168
Glühlampe f.Standlicht, G 6V 3W, DIN 72601	180		C 82 169
Glühlampe f.Standlicht, G 12V 3W, DIN 71601	180a,D,190,220a,219,alle 220S Mod.		C 82 170
Glühlampe f.Standlicht, f.asymmetr.Sch.w. 6V 4W	180	000 544 40 94	C 82 171
Glühlampe (f.Hauptscheinw.) f.asymmetr.Sch.w.	alle Ponton Mod.(180,220a,219)	000 544 37 94	C 82 172
Glühlampe (f.Standlicht) f.asymmetr.Scheinw.	alle Ponton Mod.(180,220a,219)	000 544 38 94	C 82 173
Glühlampe (gelb) f.Scheinwerfer	180b,c,Db,Dc,190b,D,Db	000 544 48 94	C 82 174
Schraubstecker (Fa.Hella)	alle Ponton Mod.(190SL,220a,219)	000 545 19 28	C 82 175
Gummipuffer (f.Scheinwerfergehäuse)	190SL	000 987 18 40	C 82 176



190

Gleiche Karosserie und gleiches Fahrwerk wie Typ 180, jedoch neuer Hängeventil-Motor und bessere Ausstattung. Äußeres Merkmal: Zierleiste um Gürtellinie
Baumuster Motor 121.920
Baumuster Fahrgestell 121.01
Reihen 4 Zylinder-Vergaser Motor
Bohrung 85,00 mm, Hub 83,6 mm, Hubraum 1897 ccm
Verdichtungsverhältnis = 7,5:1
Leistung 75 PS bei 4600 U/min
Eingelenk Hinterachse
Übersetzungsverhältnis 1:4,10
Höchstgeschwindigkeit 140 km/h
gebaut von März 1956 bis August 1959
Gesamtstückzahl 61345 Wagen

SEALED BEAM-SCHEINWERFER

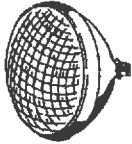

Sealed Beam-Einsatz
alle Ponton Mod.(180,220a,219) 190SL
000 544 25 02
C 82 177



Scheinwerfer o.Sealed-Beam Eins.
190SL
000 540 25 56
C 82 178



Zierring m.Bef.schraube
190SL
000 544 89 89
C 82 179



Deckelring (Überwurfring)
alle Ponton Mod.(180,D,220a,219)
000 544 05 97
C 82 180



Anbauleuchte (Fa.Bosch)
alle Ponton Mod.(190SL,220a,
219)
000 544 00 29
C 82 187



Blink-Parkleuchte
180b,c,Db,Dc
121 820 00 20
C 82 188



Blink-Standleuchte
alle Ponton Mod.(190SL,220a,219)
000 544 24 30
C 82 198



Drehschalter vollständig
alle P. Mod.(180b,c,Db,Dc,190D,Db)
120 540 00 58
C 82 200

Sealed Beam-Einsatz	alle Ponton Mod.(180,220a,219)	000 544 25 02	C 82 177
Scheinwerfer o.Sealed-Beam Einsatz	190SL	000 540 25 56	C 82 178
Zierring m.Bef.schraube	190SL	000 544 89 89	C 82 179
Deckelring (Überwurfring)	alle Ponton Mod.(180,D,220a,219)	000 544 05 97	C 82 180
Kabelverbinder 5-polig a.Scheinw.gehäuse	180,c,D,190,SL,220S,SA/C,S/Coupe	000 546 19 41	C 82 181
Kabelverbinder 4-polig	190SL	000 546 09 41	C 82 182
Gummscheibe f.Kabelverbinder a.Sch.w.geh.	180,a,D,190,SL,220S,SA/C,S/Coupe	000 987 02 41	C 82 183
Gummitülle (f.Kabeldurchgang d.Sch.w.geh.)	alle Ponton Mod.(190SL,220a,219,220SE)	181 997 02 81	C 82 184
Hellermannntülle z.Verschließen d.Kabelenden f.B.l.	alle Ponton Mod.(180,190SL,220a,219)	000 997 04 81	C 82 185
Hellermannntülle z.Verschließen d.Kabelenden f.B.l.	alle Ponton Mod.(180,190SL,220a,219)	000 997 06 81	C 82 186
Anbauleuchte (Fabrikat Bosch) a.Vorderkotflügel	alle Ponton Mod.(190SL,220a,219)	000 544 00 29	C 82 187
Blink-Parkleuchte f.Export n.Italien	180b,c,Db,Dc	121 820 00 20	C 82 188
Glasscheibe Plexigum, Farbe glasklar	alle Ponton Mod.(180,D,190SL,220a,219)	000 544 96 90	C 82 189
Gummidichtung zw.Scheibe u.Fassung	alle Ponton Mod.(180,D,190SL,220a,219)	000 544 56 80	C 82 190
Glühlampe f.Anbauleuchte	180		C 82 191
Glühlampe f.Anbauleuchte	180D,190,alle 220S Mod.		C 82 192
Glühlampe f.Blink-Standleuchte	180	000 544 32 94	C 82 193
Glühbirne (f.Blink-Standleuchte)	alle Ponton Mod.(180,190SL,220a,219)	000 544 19 94	C 82 194
Kabelverbinder 3-polig	alle Ponton Mod.(180,190SL,220a,219)	000 546 43 41	C 82 195
Blinkgeber	180	000 544 45 32	C 82 196
Blinkgeber	180D	000 544 44 32	C 82 197
Blink-Standleuchte	alle Ponton Mod.(190SL,220a,219)	000 544 24 30	C 82 198
Blink-Standleuchte	alle Ponton Mod.(190SL,220a,219)	G 000 544 24 30	C 82 199
Drehschalter vollständig (f.Scheinw.,Nebelleuchte)	180,a,D,190,b,SL,220a,219,alle 220S Mod.	120 540 00 58	C 82 200
Drehschalter vollständig (f.Scheinw.,Nebelleuchte)	180,a,D,190,b,220a,219,alle 220S Mod.	G 120 540 00 58	C 82 201
Scheibe zw. Lichtdrehschalter u.Bef.platte	220S,SE	000 987 17 41	C 82 202

KENNZEICHENSCHILDBELEUCHTUNG

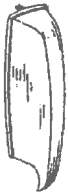

Kennzeichenschildbel.,links
alle Ponton Mod.(180a,190b,D,
Db,SL,220SE)
G 10 120 820 01 62
C 82 203



Kennzeichenschildbeleuchtung re.
180,b,c,D,Db,Dc,190,220a,219,
220S,SA/C,S/Coupe
G 10 120 820 02 62
C 82 204



Kennzeichenleuchte links
alle Ponton Mod.(180,220a,219,
SA/C,S/Coupe)
G 180 540 00 04
C 82 218



Kennzeichenleuchte rechts
alle Ponton Mod.(180,220a,219,
SA/C,S/Coupe)
G 180 540 01 04
C 82 219

Kennzeichenschildbeleuchtung links	alle Ponton Mod.(180a,190b,D,Db,SL,220SE)	G 10 120 820 01 62	C 82 203
Kennzeichenschildbeleuchtung rechts	alle Ponton Mod.(180a,190b,D,Db,SL,220SE)	G 10 120 820 02 62	C 82 204
Kennzeichenschildbeleuchtung rechts	180,D,190,220S,SA/C,S/Coupe	10 120 820 04 62	C 82 205
Abdichtung (zw.Geh. u.Scheibe)	alle Ponton Mod.(180a,190b,D,Db,SL,220SE)	10 186 826 01 69	C 82 206
Rückplatte m.Lampenhalter u.Scheibe	alle Ponton Mod.(180a,190b,D,Db,SL,220SE)	G 10 120 820 00 66	C 82 207
Gummitülle (a.Kabelaustritt)	180,D	000 997 35 81	C 82 208
Verschlußschraube (Halterung f.Glühlampe)	alle Ponton Mod.(180a,190b,D,Db,SL,220SE)	10 186 820 00 84	C 82 209
Verschlußschraube (Halterung f.Glühlampe)	alle Ponton Mod.(180a,190b,D,Db,SL,220SE)	G 10 186 820 00 84	C 82 210
Glühlampe (f.Kennz.schildbeleuchtung)	180		C 82 211
Glühlampe (f.Kennz.schildbeleuchtung)	180D,190,SL,220a,219,220S,SA/C,S/Coupe		C 82 212
Unterlage f.Kennz.schildbeleuchtung	180,b,c,D,Db,Dc,190,220S,SA/C,S/Coupe	G 10 180 826 06 97	C 82 213

Gummitülle an Kabel
 Sechskanthohlschraube f.Kennz.sch.bel. (Export)
 Gummipuffer (z.Schliessen d.Löcher)
 Steckklammer m.Widerhaken f.K.z.beleuchtung
 Kennzeichenleuchte links a.St.fängerhorn hinten
 Kennzeichenleuchte rechts a.St.fängerhorn hinten
 Unterlage (Moosgummi) f.Kennzeichenleuchte
 Scheibe f.Lichtaustritt (Plexigum)
 Blende (a.Lichtscheibe)
 Glühlampe (f.Kennz.leuchte)
 Gummitülle (Leitung d.Kofferboden,Stoßfänger,Heckk.)
 Steckklammer m.Zunge

alle Ponton Mod.
 180,D,190,alle 220S Mod.
 180,D
 180,D,190,alle 220S Mod.
 alle Ponton Mod.(220a, 219,SA/C,S/Coupe)
 alle Ponton Mod.(220a,219,SA/C,S/Coupe)
 alle Ponton Mod.(180,220a,219)
 alle Ponton Mod.(180,220a,219)
 alle Ponton Mod.(180,220a,219)
 alle Ponton Mod.(180,220a,219)
 alle Ponton Mod.(180,a,D,220a,219)
 180b,c,Db,Dc,190D,Db

000 997 18 81 C 82 214
 120 990 00 63 C 82 215
 000 987 04 40 C 82 216
 000 988 17 78 C 82 217
 G 180 540 00 04 C 82 218
 G 180 540 01 04 C 82 219
 000 544 50 80 C 82 220
 000 544 80 90 C 82 221
 000 544 03 97 C 82 222
 000 544 36 94 C 82 223
 000 997 31 81 C 82 224
 000 988 33 78 C 82 225

BREMS- UND SCHLUSSLEUCHTE



Brems-Schluß-Rückfahr-u.
 Blinklicht li u. re
 180,D,190SL
 40 121 820 01 64
 C 82 226

Brems-Schluß-Blink-Park-u.
 Rückfahrleuchte li u. re
 180a,190,D,SL,220a,219,220S,SE
 10 180 820 06 64
 C 82 228

Brems-Schluß-Blink-Park-Rückfahr-
 fahrleuchte u.Rückstr. li u. re
 180b,c,Db,Dc,190b,Db
 120 820 00 64
 C 82 230

Brems-Schluß-Blink-Park-Rück-
 fahrleuchte u.Rückstr. li u. re
 180b,c,Db,Dc
 120 820 01 64
 C 82 232



Brems-Schluß-Blink-Park-u.
 Rückfahrleuchte
 220SE,SA/C,S/Coupe
 30 180 820 03 64
 C 82 233

Gehäuse li u. re
 180a,190,D,SL,220a,219,220S,SE
 G 10 180 820 00 59
 C 82 237

Deckel li u. re
 180,D,190SL,220a
 10 120 826 02 51
 C 82 242

Deckel li u. re
 180a,190,D,SL,220a,219,220S,SE
 10 180 820 02 71
 C 82 244



Deckel li u. re
 180b,c,Db,Dc,190b,Db
 120 826 00 52
 C 82 246

Deckel li u. re
 180b,c,Db,Dc
 120 826 01 52
 C 82 248

Brems-Schluß-Rückfahr-u.Blinklicht li u. re
 Brems-Schluß-Rückfahr-u.Blinklicht li u. re
 Brems-Schluß-Blink-Park-u.Rückf.leuchte li u. re
 Brems-Schluß-Blink-Park-u.Rückf.leuchte li u. re
 Brems-Schluß-Blink-Park-Rückf.l.u.Rückstr.li u. re
 Brems-Schluß-Blink-Park-Rückf.l.u.Rückstr.li u. re
 Brems-Schluß-Blink-Park-Rückf.l.u.Rückstr.li u. re
 Brems-Schluß-Blink-Park-u.Rückfahrleuchte
 Grundplatte li u. re m.Lampenh. u.Reflektor
 Grundplatte li u. re m.Lampenh. u.Reflektor
 Gehäuse li u. re (f.Halterung d.Grundplatte)
 Gehäuse li u. re (f.Halterung d.Grundplatte)
 Gummitülle (f.Kabeldurchgang)
 Dichtrahmen als Abdichtung zw. Geh. u.Deckel
 Dichtrahmen als Abdichtung zw. Geh. u.Deckel
 Abdichtung (Moosgummi 6 Ø)
 Deckel li u. re
 Deckel li u. re
 Deckel li u. re
 Deckel li u. re
 Deckel li u. re
 Deckel li u. re
 Schraube (f.Deckel a.Gehäuse)
 Glühlampe (f.Brems-u.Rückleuchte)
 Glühlampe (f.Brems-u.Blinkleuchte)
 Glühlampe (f.Schluß-Bremslicht)
 Glühlampe (f.Blinklicht)

180,D,190SL
 180,D,190SL
 180a,190,D,SL,220a,219,220S,SE
 180a,190,D,SL,220a,219,220S,SE
 180b,c,Db,Dc,190b,Db
 180b,c,Db,Dc,190b,Db
 180b,c,Db,Dc
 220SE,SA/C,S/Coupe
 180,D,190SL
 180a,190,D,SL,220a,219,220S,SE
 180,D,190SL,220a
 180a,190,D,SL,220a,219,220S,SE
 alle Ponton Mod.(220SA/C,S/Coupe)
 180a,190,D,SL,220a,219,220S,SE
 180b,c,Db,Dc,190b,Db
 220SE,SA/C,S/Coupe
 180,D,190SL,220a
 180,D,190SL,220a
 180a,190,D,SL,220a,219,220S,SE
 180a,190,D,SL,220a,219,220S,SE
 180b,c,Db,Dc,190b,Db
 180b,c,Db,Dc,190b,Db
 180b,c,Db,Dc
 alle Ponton Mod.(180,D,220SA/C,S/Coupe)
 180
 alle Ponton Mod.(180,b,c,Db,Dc)
 180b,c,Db,Dc,alle 190 Mod.,220S,SE
 180b,c,Db,Dc,220SE

40 121 820 01 64 C 82 226
 G 40 121 820 01 64 C 82 227
 10 180 820 06 64 C 82 228
 G 10 180 820 06 64 C 82 229
 120 820 00 64 C 82 230
 G 120 820 00 64 C 82 231
 120 820 01 64 C 82 232
 30 180 820 03 64 C 82 233
 G 40 121 820 01 22 C 82 234
 G 10 180 820 03 22 C 82 235
 G 10 120 820 00 59 C 82 236
 G 10 180 820 00 59 C 82 237
 000 997 22 81 C 82 238
 10 180 826 04 97 C 82 239
 120 826 00 58 C 82 240
 30 180 826 00 58 C 82 241
 10 120 826 02 51 C 82 242
 G 10 120 826 02 51 C 82 243
 10 180 820 02 71 C 82 244
 G 10 180 820 02 71 C 82 245
 120 826 00 52 C 82 246
 G 120 826 00 52 C 82 247
 120 826 01 52 C 82 248
 10 180 826 00 71 C 82 249
 000 544 17 94 C 82 250
 C 82 251
 000 544 19 94 C 82 252
 C 82 253

Glühlampe für Schlußlicht L 6V 5W DIN 72601	180		
Glühlampe für Schlußlicht L 12V 5W DIN 72601	180a,D,190,SL,220a,219,alle 220S Mod.		C 82 254
Glühlampe für Rückfahrleuchte K 6V 10W DIN 72601	180		C 82 255
Glühlampe für Rückfahrleuchte K 12V 10W DIN 72601	180D,190SL,220a		C 82 256
Glühlampe für Rückfahrleuchte F 12V 15W DIN 72601	180a,alle 190 Mod.,220a,219,220S,SE		C 82 257
Glühlampe für Rückfahrleuchte R 12V 18W DIN 72601	180b,c,Db,Dc,220SE		C 82 258
Glühlampe für Parklicht an Hinterkotflügel H 6V 2W	180		C 82 259
Glühlampe für Parklicht H 12V 2W DIN 72601	180a,D,alle 190 Mod.,220a,219,alle 220S Mod.		C 82 260
Glühlampe für Parklicht HL 12V 4W DIN 72601	180b,c,Db,Dc		C 82 261
Gummscheibe f.Brems-u.Schlußleuchte an H.kotflügel	alle Ponton Mod.(220SA/C,S/Coupe)		C 82 262
Kippumschalter für Parkleuchte	180,a,D,190,D,SL,220a,219	000 987 02 41	C 82 263
Kippumschalter für Parkleuchte	180,a,D,190,D,SL,220a,219	120 540 02 44	C 82 264
Rosette für Kippumschalter für Parklicht	180,a,D,190,D,SL	G 120 540 02 44	C 82 265
Rosette für Kippumschalter	220a,219	G 120 545 02 72	C 82 266
		000 545 02 72	C 82 267

SONDERWUNSCH-NEBELLEUCHE



Nebelleuchte, glasklar
alle Ponton Mod.(190SL,219)
000 544 30 06
C 82 268



Glasscheibe, glasklar
alle Ponton Mod.(190SL,219)
000 544 29 90
C 82 270



Dichtring f. Glasscheibe
alle Ponton Mod.(190SL,219)
000 544 22 80
C 82 271



Dichtring f. Glasscheibe
alle Ponton Mod.(190SL,219)
000 544 24 80
C 82 272



Reflektor, Spiegel
alle Ponton Mod.(190SL,219)
000 544 10 92
C 82 273



Deckelring m. Kreuzschlitzschraube
alle Ponton Mod.(190SL,219)
000 544 41 89
C 82 274



Sperrfeder z. Halten d. Spiegels
alle Ponton Mod.(190SL,219)
000 544 05 91
C 82 275



Lampenfassung
alle Ponton Mod.(190SL,219)
000 544 12 93
C 82 276



Nebelleuchte, glasklar
190SL
000 544 54 06
C 82 287



Glasscheibe, glasklar
190SL
001 544 10 90
C 82 289



Glashaltering, Zierring
190SL
001 544 01 89
C 82 290



Dichtung unter Glashaltering
190SL
000 544 34 80
C 82 291

Nebelleuchte, glasklar Fa. Bosch	alle Ponton Mod.(190SL,219)	000 544 30 06	C 82 268
Nebelleuchte, glasklar Fa. Bosch	alle Ponton Mod.(190SL,219)	G 000 544 30 06	C 82 269
Glasscheibe, glasklar Fa. Bosch	alle Ponton Mod.(190SL,219)	000 544 29 90	C 82 270
Dichtring für Glasscheibe Fa. Bosch	alle Ponton Mod.(190SL,219)	000 544 22 80	C 82 271
Dichtring für Glasscheibe Fa. Hella	alle Ponton Mod.(190SL,219)	000 544 24 80	C 82 272
Reflektor, Spiegel, mit Abd.spiegel Fa. Bosch	alle Ponton Mod.(190SL,219)	000 544 10 92	C 82 273
Deckelring mit Kreuzschlitzschraube Fa. Bosch	alle Ponton Mod.(190SL,219)	000 544 41 89	C 82 274
Sperrfeder zum Halten des Spiegels Fa. Bosch	alle Ponton Mod.(190SL,219)	000 544 05 91	C 82 275
Lampenfassung Fa. Bosch	alle Ponton Mod.(190SL,219)	000 544 12 93	C 82 276
Spannbügel zum Halten d. Lampenfassung Fa. Bosch	alle Ponton Mod.(190SL,219)	000 544 11 91	C 82 277
Glühlampe für Nebelleuchte D 6V 35W DIN 72601	180		C 82 278
Glühlampe für Nebelleuchte D 12V 35W DIN 72601	alle Ponton Mod.(180,219)		C 82 279
Befestigungsfuß f. Nebelleuchte an Abdeckblech	180,a,D,190,D,alle 220S Mod.	G 180 544 01 15	C 82 280
Befestigungsfuß f. Nebelleuchte an Abdeckblech	180b,c,Db,Dc,190b,Db	G 120 544 01 15	C 82 281
Haltebock zur Befestigung der Nebelleuchte	190SL	G 000 544 07 38	C 82 282
Halter für Nebelleuchte	220a,alle 220S Mod.	G 10 180 826 00 19	C 82 283
Scheibe für Nebelleuchte an Abdeckblech	alle 180 Mod.,190,b,D,Db	G 000 984 21 56	C 82 284
Gummscheibe f. Nebelleuchte an Abdeckblech	alle 180 Mod.,190,b,D,Db	000 987 07 41	C 82 285
Gummitülle f. Leitung durch vorderes Abdeckblech	alle Ponton Mod.(190SL,220a,219)	000 997 18 81	C 82 286
Nebelleuchte, glasklar	190SL	000 544 54 06	C 82 287
Nebelleuchte, glasklar	190SL	G 000 544 54 06	C 82 288
Glasscheibe, glasklar	190SL	001 544 10 90	C 82 289
Glashaltering, Zierring	190SL	001 544 01 89	C 82 290
Dichtung unter Glashaltering	190SL	000 544 34 80	C 82 291
Lampenfassung	190SL	000 544 22 93	C 82 292

Ein Hinweis an unsere Kunden! Die Angabe unserer Bestellnummern, z.B. C 09 001, erleichtert uns die Arbeit bei Bestellungen erheblich. Darum bitten wir unsere Kunden, uns unsere Mühe durch Anhabe von Bestellnummern zu lohnen. Die Abwicklung von Bestellungen geht dann schneller vonstatten. Zu Ihrer Hilfestellung sei auf die Rubrik „kleines Autoantiquariat“, am Ende des Kataloges hingewiesen, in der Original-Ersatzteil-Kataloge und Literatur zu Ihrer besseren Information angeboten werden.

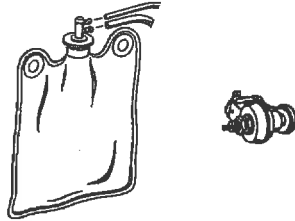
**WINDSCHUTZSCHEIBENWASCHANLAGE
MIT FUSSBETÄTIGUNG**

Wasserbehälter
 Behälterbügel
 Halter für Behälterbügel
 Halter für Flüssigkeitsbehälter
 Fußpumpe mit Schalter für Scheibenwischer
 Fußpumpe mit Schalter für Scheibenwischer
 Halter für Fußpumpe
 Halter für Fußpumpe
 Spritzdüse, Doppeldüse
 Druckschlauch 1400 mm lang v. Wasserbeh. zur Düse
 Saugschlauch 800 mm lang v. Wasserbeh. zur Pumpe
 Gummitülle f. Durchgang d. Schläuche an Stirnwand
 Gummitülle f. Druckschlauch durch Stirnwand
 Gummitülle, Schlauch durch Pedalboden
 Steckklammer mit Widerh., zur Halter. d. Schlauches

alle Ponton Mod. (220a, 219)
 alle Ponton Mod. (220a, 219)
 alle Ponton Mod. (190SL, 220a, 219)
 180a, b, c, Db, Dc, 190, b, D, Db, alle 220S Mod.
 180, D, alle 220S Mod.
 alle Ponton Mod. (180, D, 220a, 219, 220S)
 180, a, D, 190, b, D, Db, alle 220S Mod.
 180b, c, Db, Dc
 alle Ponton Mod. (220a, 219)
 alle Ponton Mod. (220a, 219)
 alle Ponton Mod. (220a, 219)
 180, a, D, 190, D, Db, SL, alle 220S Mod.
 190b
 180b, c, Db, Dc, 190b
 180b, c, Db, Dc

G 000 869 07 20	C 82 293
G 000 869 01 14	C 82 294
G 10 180 860 01 14	C 82 295
G 120 860 00 14	C 82 296
G 000 869 04 21	C 82 297
000 869 06 21	C 82 298
G 10 180 869 00 14	C 82 299
G 120 869 03 14	C 82 300
000 869 06 47	C 82 301
002 997 59 82	C 82 302
002 997 58 82	C 82 303
186 997 06 81	C 82 304
183 997 00 81	C 82 305
120 997 08 81	C 82 306
000 988 18 78	C 82 307



83 HEIZUNG UND LÜFTUNG

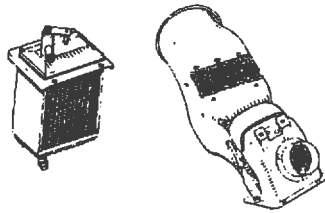

Luftkanal, links	alle 180 Mod., alle 190 Mod. (SL), 220a, 219	C 10 120 830 17 62	C 83 001
Luftkanal, rechts	alle 180 Mod., alle 190 Mod. (SL), 220a, 219	G 10 120 830 04 62	C 83 002
Klappe (f. Luftkanal)	alle 180 Mod., alle 190 Mod. (SL), 220a, 219	G 10 120 831 00 43	C 83 003
Hebel (f. Luftklappe)	alle 180 Mod., alle 190 Mod. 220a, 219	G 10 120 831 00 33	C 83 004
Halter (f. Sicherungsdose)	180, a, D, alle 220 S Mod.	G 10 120 830 00 20	C 83 005
Spannband (f. Luftkanal)	alle Ponton Mod.	G 10 120 830 01 29	C 83 006
Anschlußstück li. m. Bef. löcher f. Gebläse	219, alle 220 S Mod.	G 10 180 830 01 21	C 83 007
Anschlußstück re. o. Bef. löcher f. Gebläse	220a, 219, alle 220 S Mod. (SE)	G 10 180 830 00 21	C 83 008
Wärmetauscher links	alle Ponton Mod. (190 SL)	10 120 835 05 01	C 83 009
Wärmetauscher links	alle Ponton Mod. (190 SL)	G 10 120 835 05 01	C 83 010
Wärmetauscher rechts	alle Ponton Mod. (190 SL)	G 10 120 835 06 01	C 83 011
Regulierventil links	alle Ponton Mod. (180, D, 190SL, 220a, 219)	G 120 835 01 20	C 83 012
Regulierventil rechts	alle Ponton Mod. (180, D, 190SL, 220a, 219)	G 120 835 02 20	C 83 013
Dichtung (Ring i. Reg. ventil li. u. re.)	alle Ponton Mod. (220a)	000 835 00 98	C 83 014
Filzstreifen schwarz (f. Wärmetauscher)	190 SL	000 983 17 10	C 83 015
Halter (f. Heizungszug)	alle Ponton Mod. (190 SL)	G 10 120 830 00 50	C 83 016
Draht 1,25 mm Ø, 460 mm lang (f. Lüftungsklappe)	alle Ponton Mod. (190 SL, alle 220 S Mod.)	10 120 833 01 31	C 83 017
Drahtspirale, 395 mm lang (f. Lüftungsklappe)	alle Ponton Mod. (190 SL, alle 220 S Mod.)	000 988 01 72	C 83 018
Isolierschlauch, 300 mm lang (f. Lüftungsklappe)	alle Ponton Mod. (190 SL, alle 220 S Mod.)		C 83 019
Befestigungsschraube (f. Drahtzug a. Klappe)	alle Ponton Mod.	12 136 831 00 89	C 83 020
Büchse f. Drahtzug an Klappe	alle 180 Mod., alle 190 Mod., 220a	G 12 136 831 00 90	C 83 021
Befestigungsschelle	alle 180 Mod., alle 190 Mod. (SL), 220a, 219	136 995 06 01	C 83 022
Drahtzug links (a. Reg. hahn f. Heizungszug)	alle Ponton Mod.	10 120 833 03 31	C 83 023
Drahtzug rechts (a. Reg. hahn f. Heizungszug)	alle Ponton Mod.	10 120 833 04 31	C 83 024
Drahtspirale, 565 mm lang (f. Drahtzug z. Reg. hahn)	alle Ponton Mod.	000 988 01 72	C 83 025
Isolierschlauch, 480 mm lang	alle Ponton Mod. (220a)		C 83 026
Befestigungsschelle (f. Drahtzug a. Wärmetauscher)	alle Ponton Mod.	136 995 06 01	C 83 027
Schlauch, 175 mm lang (v. Rohrleitung z. W. tauscher)	180, a, D, alle 190 Mod. (SL), 220a, 219	10 120 831 00 94	C 83 028
Schlauch, 80 mm lang (v. Rohrleitung z. W. tauscher o.)	180, a, D, alle 190 Mod., 220a, 219	10 120 831 01 94	C 83 029
Schlauch f. Vorlauf- u. Rücklaufleitung, 550 mm lang	180b, c, Db, Dc	13 136 831 04 94	C 83 030
Schlauch, 50 mm lang	190 SL	198 546 00 35	C 83 031
Schlauch, 70 mm lang	190 SL	40 121 831 02 94	C 83 032
Schlauchschele f. Schlauch (v. Rohrleitg. a. W. t.)	alle Ponton Mod. (alle 220 S Mod.)		C 83 033
Bedienung links	180, a, D, 190, D, 220a, 219	G 10 120 830 11 33	C 83 034
Bedienung links	180b, c, Db, Dc, 190b, Db	G 120 830 03 33	C 83 035
Bedienung links	220S, SE	G 10 180 830 03 33	C 83 036
Bedienung rechts	180, a, D, 190, D, 220a, 219	G 10 120 830 12 33	C 83 037
Bedienung rechts	180b, c, Db, Dc, 190b, Db	G 120 830 04 33	C 83 038
Bedienung rechts	220S, SE	G 10 180 830 04 33	C 83 039
Rosette (f. Bedienungshebel links) f. Verkleidung	220a, 220S, SE	G 10 180 830 03 89	C 83 040
Rosette (f. Bedienungshebel rechts) f. Verkleidung	220a, 220S, SE	G 10 180 830 04 89	C 83 041
Blechsenkscheibe f. Rosette a. Verkleidg. f. Schaltt.	220a, 220S, SE	000 985 10 62	C 83 042
Befestigungsschelle (f. Bowdenzugbefestigung)	alle Ponton Mod. (190SL, alle 220 S Mod.)	136 995 06 01	C 83 043
Steckklammer m. Widerhaken (f. Dr. züge-Lüftung)	alle 220 S Mod.	000 988 69 78	C 83 044
Käfigklammer m. Mutter (f. Bedienung a. Schalttafel)	alle 180 Mod., alle 190 Mod. (SL), 219, 220S, SE	000 990 25 91	C 83 045
Lager links f. Bedienhebel-Heiz. betätigung	180a, 190, D, 220SE	G 120 833 01 14	C 83 046
Lager rechts f. Bedienhebel-Heiz. betätigung	180a, 190, D, 220SE	G 120 833 02 14	C 83 047
Griff f. Bedienung (f. Heizung u. Lüftung)	alle Ponton Mod.	10 180 830 00 36	C 83 048
Griff f. Bedienung (f. Heizung u. Lüftung)	alle Ponton Mod.	G 10 180 830 00 36	C 83 049
Gummitülle (f. Bowdenzugdurchgang f. Kl. u. Reg. hahn)	180, a, D, 190, SL, 219	186 997 06 81	C 83 050
Gummitülle (f. Drahtzug-Reg. hahn d. Stirnwand)	190, SL, 220a, 219, alle 220 S Mod. (SE)	000 997 18 81	C 83 051
Gummitülle (f. Drahtzug-Reg. hahn d. Stirnwand)	180a, b, c, Db, Dc, alle 190 Mod., alle 220 S Mod. (SE)	180 997 08 81	C 83 052
Befestigungsschraube (f. Drahtzug-Klappe u. Reg. h.)	alle Ponton Mod.	12 136 831 00 89	C 83 053
Büchse (f. Drahtzug-Klappe u. Reg. hahn a. Bedienhebel)	alle Ponton Mod.	136 072 00 50	C 83 054
Ringdüse links (f. Luftaustritt)	alle 180 Mod., alle 190 Mod. (SL), 219	G 10 120 830 07 54	C 83 055
Ringdüse links a. Schaltbrett z. Seitensch. belüftung	220a, 220S, SE	G 10 180 830 05 54	C 83 056
Ringdüse rechts	alle 180 Mod., alle 190 Mod. (SL), 219	G 10 120 830 08 54	C 83 057
Ringdüse rechts a. Schaltbrett z. Seitensch. belüftung	220a, 220S, SE	G 10 180 830 06 54	C 83 058
Klappe i. Ringdüse	180, a, D, 190, D, 219	G 10 120 831 00 24	C 83 059
Bolzen m. Griffstück i. Ringdüse	180, D, 190, 219	G 10 120 831 00 15	C 83 060
Bolzen m. Griffstück i. Ringdüse	180a, D, 190, D, 220S, SE	G 10 180 831 00 15	C 83 061
Druckfeder a. Bolzen	180, a, D, 190, D, 220a, 219, 220S, SE	G 10 186 831 00 34	C 83 062
Drahtbügel (f. Ringdüse a. Schalttafel)	alle Ponton Mod. (190SL, 220SA/C, 220S Coupe)	10 120 831 00 32	C 83 063
Drahtbügel (f. Ringdüse a. Schalttafel)	alle Ponton Mod. (190SL, 220SA/C, 220S Coupe)	G 10 120 831 00 32	C 83 064
Zugfeder (f. Ringdüse a. Schalttafel)	alle Ponton Mod. (190SL, 220SA/C, 220S Coupe)	120 993 16 10	C 83 065
Zugfeder (f. Ringdüse a. Schalttafel)	alle Ponton Mod. (190SL, 220SA/C, 220S Coupe)	G 120 993 16 10	C 83 066
Schlauch (v. Luftkanal z. Entfrosterdüse)	alle Ponton Mod. (190SL, 219)	10 120 831 03 88	C 83 067
Schlauch (f. Entfrosterdüse) 250 mm lang	190 SL	40 121 831 05 88	C 83 068
Schlauchschele f. Schlauch (Entfrosterdüse) 250mm	190 SL		C 83 069
Schlauch (biegsam) 160 mm lang	alle Ponton Mod. (190SL, 220SA/C, 220S/Coupe)	G 10 120 831 01 88	C 83 070
Schlauch v. Luftkanal a. Entfrosterdüse	219, alle 220 S Mod. (SE)	10 120 831 03 88	C 83 071
Übergangsstück (f. Entfrosterdüse a. Schlauch)	180, a, D, 190, b, D, Db, 220a, 219, 220S, SE	G 10 120 831 00 26	C 83 072
Regulierklappe li. u. re. a. Luftaustritt-Querkanal	alle Ponton Mod. (190 SL)	G 10 120 830 05 42	C 83 073
Feder f. Reg. klappe a. Querkanal	alle Ponton Mod. (190 SL)	G 10 120 831 00 34	C 83 074
Federfeder f. Reg. klappe a. Querkanal	alle Ponton Mod. (190 SL)	000 994 06 45	C 83 075
Vorlaufleitung a. Vorbau unten	alle Ponton Mod. (190 SL)	10 120 830 01 15	C 83 076
Vorlaufleitung a. Vorbau unten	alle Ponton Mod. (190 SL)	G 10 120 830 01 15	C 83 077

Rücklaufleitung a.Vorbau oben	alle 180 Mod.,alle 190 Mod. (SL)	G 10 120 830 00 16	C 83 078
Rücklaufleitung a.Vorbau oben	180Db,Dc	10 120 830 02 16	C 83 079
Rücklaufleitung a.Vorbau oben	180Db,Dc	G 10 120 830 02 16	C 83 080
Rücklaufleitung	220a,219,alle 220 S Mod.	G 10 180 830 00 16	C 83 081
Befestigungsschelle f.Rücklaufleitung a.Vorbau li.	alle 180 Mod.,alle 190 Mod. (SL),220S	G 10 120 830 00 68	C 83 082
Befestigungsschelle f.Rücklaufleitung a.Radlaufbl.	190SL,220a,219,alle 220 S Mod.	186 995 00 37	C 83 083
Schlauch 360 mm lang (v.Rohrleitg.z.Motor oben)	180	10 120 831 00 97	C 83 084
Schlauch 440 mm lang (v.Rohrleitg.z.Motor oben)	180D	11 120 831 00 97	C 83 085
Schlauch 320 mm lang (v.Rohrleitung z.Motor unten)	180,b,c,D,Db,Dc,190D	10 120 831 01 97	C 83 086
Schlauch 220 mm lang (f.Vorlauf) 16 mm Ø	220a,219,alle 220 S Mod.	10 180 831 00 97	C 83 087
Schlauch (f.Vorlauf v.Motor u.Rücklauf z.Motor)	alle Ponton Mod. (180,D,190D,SL)	10 180 831 01 97	C 83 088
Schlauch (f.Vor-u.Rücklaufleitung) 210 mm lang	190 SL	40 121 831 00 97	C 83 089
Schlauch, 175 mm lang (f.Vorlauf) 13 Ø mm	alle 220 S Mod.	10 120 831 00 94	C 83 090
Schlauch, 80 mm lang (f.Rücklauf) 14 Ø mm	alle 220 S Mod.	10 120 831 01 94	C 83 091
Schlauchschele f.Schläuche an Motor	alle Ponton Mod. (190 SL,219)		C 83 092
Hutze links	180,a,D,190,D	G 10 120 830 03 01	C 83 093
Hutze links	180b,c,Db,Dc,190b,Db	G 120 830 01 01	C 83 094
Hutze rechts	180,a,D,190,D	G 10 120 830 04 01	C 83 095
Hutze rechts	180b,c,Db,Dc,190b,Db	G 120 830 02 01	C 83 096
Verbindungsschlauch 185 mm lang	190 SL	40 121 831 04 88	C 83 097
Schlauchschele f.verb.schlauch 185 mm	190 SL		C 83 098
Schlauch (a.Verteiler) 390 mm lang	190 SL	40 121 831 03 88	C 83 099
Schlauchschele f.Schlauch a.Verteiler 390 mm lang	190 SL		C 83 100
Schlauch (zw.Hutze u.Anschlußstück)	220a,219,alle 220 S Mod.	10 180 831 01 88	C 83 101
Schlauchschele f.Schlauch	220a,219,alle 220 S Mod.		C 83 102
Insektengitter links u. rechts	alle 180 Mod.,alle 190 Mod. (SL)	G 10 120 830 07 18	C 83 103
Gummischeibe (f.Hutze u.Radlauf)	alle 190 Mod.,alle 190 Mod. (SL)	000 987 02 41	C 83 104
Scheibe (f.Hutze an Radlauf)	alle 180 Mod.,alle 190 Mod. (SL)	120 545 01 76	C 83 105
Käfiglammer m.Mutter (f.Hutze a.Radlauf)	alle Ponton Mod. (190SL,220a,219)	000 990 22 91	C 83 106

SONDERWUNSCH-GEBLÄSE



Gebläse 6 Volt (in Hutze)	180	10 120 830 02 08	C 83 107
Gebläse 6 Volt (in Hutze)	180	G 10 120 830 02 08	C 83 108
Gebläse 12 Volt (in Hutze)	alle Ponton Mod. (180,220a,220SE)	G 11 120 830 02 08	C 83 109
Kohlebürste	alle Ponton Mod. (220a)	000 835 01 75	C 83 110
Gummitülle i.Anschlußstück (f.Kabeldurchgang)	190,b,D,Db	120 997 03 81	C 83 111
Gummitülle i.Anschlußstück (Gummi schwarz)	190SL,219,alle 220 S Mod.	000 997 19 81	C 83 112
Verschlußscheibe (wenn Gebläse n.eingebaut)	190SL,220a,219,alle 220 S Mod.	000 987 01 44	C 83 113
Gummipuffer (wenn Gebläse n.eingebaut)	190SL,220a	000 987 18 40	C 83 114

ZIERLEISTEN

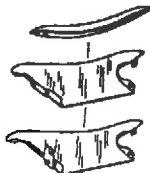

Zierleiste links oben (f.Lufteinlaß vorn a.M.haube)	180,D	G 10 120 838 05 18	C 83 115
Zierleiste (f.Lufteinlaß oben links) vorn a.M.haube	180a,190,D	G 10 121 838 07 36	C 83 116
Zierleiste (f.Lufteinlaß oben links)	180b,c,Db,Dc,190b,Db	G 120 838 01 36	C 83 117
Zierleiste rechts oben (f.Lufteinlaß vorn a.M.haube)	180,D	G 10 120 838 06 18	C 83 118
Zierleiste (f.Lufteinlaß oben rechts) vorn a.M.h.	180a,190,D	G 10 121 838 08 36	C 83 119
Zierleiste (f.Lufteinlaß oben rechts)	180b,c,Db,Dc,190b,Db	G 120 838 02 36	C 83 120
Zierleiste links mitte (f.Lufteinlaß)	180,D	G 10 120 830 17 66	C 83 121
Zierleiste mitte links (f.Lufteinlaß)	180a,190,D	G 10 121 838 09 36	C 83 122
Zierleiste mitte links (f.Lufteinlaß)	180b,c,Db,Dc,190b,Db	G 120 838 03 36	C 83 123
Zierleiste rechts mitte (f.Lufteinlaß)	180,D	G 10 120 830 18 66	C 83 124
Zierleiste mitte rechts (f.Lufteinlaß)	180a,190,D	G 10 121 838 10 36	C 83 125
Zierleiste mitte rechts (f.Lufteinlaß)	180b,c,Db,Dc,190b,Db	G 120 838 04 36	C 83 126
Zierleiste links unten (f.Lufteinlaß)	180,D	G 10 120 830 19 66	C 83 127
Zierleiste unten links (f.Lufteinlaß)	180a,190,D	G 10 121 838 11 36	C 83 128
Zierleiste unten links (f.Lufteinlaß)	180b,c,Db,Dc,190b,Db	G 120 838 05 36	C 83 129
Zierleiste rechts unten (f.Lufteinlaß)	180,D	G 10 120 830 20 66	C 83 130
Zierleiste unten rechts (f.Lufteinlaß)	180a,190,D	G 10 121 838 12 36	C 83 131
Zierleiste unten rechts (f.Lufteinlaß)	180b,c,Db,Dc,190b,Db	G 120 838 06 36	C 83 132
Scheibe (f.Zierleiste a.Verkl.blech u.Radlauf)	alle 180 Mod.,alle 190 Mod. (SL)	000 984 11 55	C 83 133

Ein Hinweis an unsere Kunden! Die Angabe unserer Bestellnummern, z.B. C 09 001, erleichtert uns die Arbeit bei Bestellungen erheblich. Darum bitten wir unsere Kunden, uns unsere Mühe durch Anhabe von Bestellnummern zu lohnen. Die Abwicklung von Bestellungen geht dann schneller vonstatten. Zu Ihrer Hilfestellung sei auf die Rubrik „kleines Autoantiquariat“, am Ende des Kataloges hingewiesen, in der Original-Ersatzteil-Kataloge und Literatur zu Ihrer besseren Information angeboten werden.

88 FAHRGESTELLBLECHTEILE

VORDERKOTFLÜGEL



Vorderkotflügel li.
alle 180 Mod.,190,b,D,Db
G 10 120 880 03 18
C 88 001



Vorderkotflügel li.
220a,219,220S,220SE
G 10 180 880 07 18
C 88 002

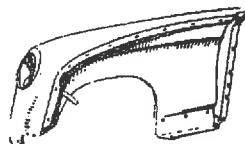

Vorderkotflügel re.
alle 180 Mod.,190,b,D,Db
G 10 120 880 04 18
C 88 003



Vorderkotflügel re.
220a,219,220S,220SE
G 10 180 880 08 18
C 88 004



Abdichtgummi Meterware
alle 180 Mod.,190,b,D,Db,
220a,219,220S,220SE
10 120 881 05 94 ff
C 88 005



Leistenklammer (f.Zierstab)
alle 180 Mod.,190,b,D,Db,
219,220S,220SE
000 988 59 78
C 88 020



Leistenklammer (f.Zierstab)
220a
000 988 38 78
C 88 021



Befestigungsschraube oben
220S,220SE
G 10 180 880 00 71
C 88 022



Halteschraube (f.Zierstab)
220 SA/C,220S/Coupe
136 520 02 82
C 88 023

Vorderkotflügel links	alle 180 Mod.,190,b,D,Db	G 10 120 880 03 18	C 88 001
Vorderkotflügel links	220a,219,220S,SE	G 10 180 880 07 18	C 88 002
Vorderkotflügel rechts	alle 180 Mod.,190,b,D,Db	G 10 120 880 04 18	C 88 003
Vorderkotflügel rechts	220a,219,220S,SE	G 10 180 880 08 18	C 88 004
Abdichtküder f. Vorderkotflügel Meterware	alle Ponton Mod.(190SL,220SA/C,S/Coupe)	10 120 881 05 94ff	C 88 005
Gummipuffer f. Scheinwerfergehäuse	alle Ponton Mod.(190SL)	000 987 18 40	C 88 006
Gummischeibe f. Scheinwerfergehäuse	180,D,220a	000 987 02 44	C 88 007
Strebe zw. Vorderkotflügel	alle Ponton Mod.(190SL)	10 120 882 00 18	C 88 008
Federscheibe für Strebe an Vorderkotfl. u.Längstr.	alle Ponton Mod.(190SL)	000 990 01 48	C 88 009
Federscheibe für Vorderkotflügel an Radlauf	alle Ponton Mod.(190SL)	000 990 08 48	C 88 010
Steckkäfigmutter f.Vorderkotflügel an Radlauf	alle Ponton Mod.(190SL,220a,219)	000 990 42 91	C 88 011
Federscheibe f. Vorderkotflügel an Vorderwand	alle Ponton Mod.(190SL)	000 990 01 48	C 88 012
Abdichtung links innen für Vorderkotflügel	alle 180 Mod.,190,b,D,Db,219,220S,SE	10 120 883 09 91	C 88 013
Abdichtung rechts innen für Vorderkotflügel	alle 180 Mod.,190,b,D,Db,219,220S,SE	10 120 883 10 91	C 88 014
Abdichtung links und rechts außen	alle Ponton Mod.(190SL,220SA/C,S/Coupe)	10 120 883 02 91	C 88 015
Zierstab für Vorderkotflügel links	alle 180 Mod.,190,b,D,Db	G 10 120 880 00 94	C 88 016
Zierstab links an Vorderkotflügel oben	220S,SE	G 10 180 880 03 94	C 88 017
Zierstab für Vorderkotflügel rechts	220a,219,220S,SE	G 10 180 880 01 94	C 88 018
Zierstab rechts an Vorderkotflügel oben	220S,SE	G 10 180 880 04 94	C 88 019
Leistenklammer f. Zierstab an Vorderkotflügel	alle 180 Mod.,190,b,D,Db,219,220S,SE	000 988 59 78	C 88 020
Leistenklammer f. Zierstab an Vorderkotflügel	220a	000 988 38 78	C 88 021
Befestigungsschraube f.Zierstab an Vorderk.fl. oben	220S,SE	G 10 180 880 00 71	C 88 022
Halteschraube f. Zierstab an Vorderkotflügel	220SA/C,S/Coupe	136 520 02 82	C 88 023
Gummischeibe f.Zierstab an Vorderkotflügel	220SA/C,S/Coupe	000 987 15 41	C 88 024
Gummischeibe f.Zierstab an Vorderkotflügel hinten	220SA/C,S/Coupe	000 987 02 41	C 88 025
Gummischeibe f.Zierstab an Vorderkotflügel	220SA/C	000 987 13 41	C 88 026
Halteschraube f.Zierstab vorn an Vorderkotflügel	220SA/C,S/Coupe	000 990 31 33	C 88 027

HINTERKOTFLÜGEL

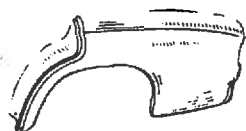

Hinterkotflügel li.
180,a,D,190,D,220a,
219,220S,220SE
G 10 120 880 05 22
C 88 028

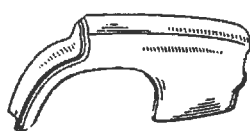

Hinterkotflügel li.
180b,c,Db,Dc,190b,Db,
220S,220SE
G 120 880 01 22
C 88 029

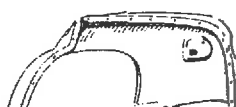

Hinterkotflügel re.
180,a,D,190,D,220a,
219,220S,220SE
G 10 120 880 08 22
C 88 030



Hinterkotflügel re.
180b,c,Db,Dc,190b,Db,
220S,220SE
G 120 880 03 22
C 88 031

Hinterkotflügel links	180,a,D,190,D,220a,219,220S,SE	G 10 120 880 05 22	C 88 028
Hinterkotflügel links mit Ausschnitt f.Stoßf.stütze	180b,c,Db,Dc,190b,Db,220S,SE	G 10 120 880 01 22	C 88 029
Hinterkotflügel rechts mit Klappe	180,a,D,190,D,220a,219,220S,SE	G 10 120 880 08 22	C 88 030
Hinterkotflügel mit Klappe rechts	180b,c,Db,Dc,190b,Db,220S,SE	G 10 120 880 03 22	C 88 031
Klappe m.Scharnier	alle Ponton Mod.(190SL,220SA/C,220S/Coupe)	G 10 120 880 00 25	C 88 032
Klappe m.Scharnier	alle Ponton Mod.(190SL,220SA/C,220S/Coupe)	G 10 120 880 00 25	C 88 033
Verschluß (f.Klappe)	alle Ponton Mod.(190SL)	G 10 120 880 00 98	C 88 034
Verschluß (f.Klappe)	alle Ponton Mod.(190SL)	G 10 120 880 00 98	C 88 035
Sicherungsblech (f.Schloß a.Klappe)	alle Ponton Mod.(190SL)	000 994 01 21	C 88 036
Gummischiebe (f.Schloß a.Klappe)	alle Ponton Mod.(190SL)	000 987 19 41	C 88 037
Gummipuffer	alle Ponton Mod.(190SL)	000 987 35 40	C 88 038
Gummipuffer (f.Mulde)	alle Ponton Mod.(190SL)	000 987 18 40	C 88 039
Abdichtköder Meterware	alle Ponton Mod.(190SL,220SA/C,220S/Coupe)	10 120 882 05 94ff	C 88 040
Abdichtung zw.Hinterkotfl. u.Mittelst.,unten	alle Ponton Mod.(190SL,220SA/C,220S/Coupe)	10 180 882 00 94	C 88 040a
Federscheibe a.Aufbau u.Radlauf	alle Ponton Mod.(190SL,220SA/C,220S/Coupe)	000 990 08 48	C 88 041
Gummischiebe a.Aufbau u.Radlauf	alle Ponton Mod.(190SL,220SA/C,220S/Coupe)	000 987 15 41	C 88 042
Federscheibe a.Aufbau u.Radlauf	alle Ponton Mod.(190SL,220SA/C,220S/Coupe)	000 990 01 48	C 88 043
Strebe	alle Ponton Mod.(190SL,220SA/C,220S/Coupe)	10 120 882 00 18	C 88 045
Federscheibe (f.Strebe)	alle Ponton Mod.(190SL)	000 990 01 48	C 88 046
Zierstab links	220a	G 10 180 880 01 95	C 88 047
Zierstab links	220S,220SE	G 10 180 880 07 95	C 88 048
Zierstab rechts	220a	G 10 180 880 02 95	C 88 049
Zierstab rechts	220S,220SE	G 10 180 880 08 95	C 88 050
Befestigungsschraube (f.Zierstab)	220a,220S,220SE	G 10 180 888 00 71	C 88 051
Gummischiebe (f.Zierstab)	220a,220S,220SE	000 987 13 41	C 88 052
Halteschraube (f.Zierstab) mitte u. hinten	220SA/C,220S/Coupe	000 990 31 33	C 88 053
Vierkantschraube	220S,220SE	000 990 02 33	C 88 054

EINSTIEGBLECH, ABDICHTKÖDER

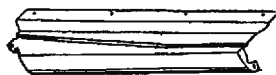

Einstieglech links
190SL
40 121 883 01 01
C 88 057



Einstieglech rechts
190SL
40 121 883 02 01
C 88 058

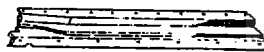

Einstieglech links
220SA/C,S/Coupe
30 180 880 01 31
C 88 058a



Einstieglech rechts
220SA/C,S/Coupe
30 180 880 02 31
C 88 058b

Einstieglech links	alle 180 Mod.,190,b,D,Db,219	G 10 120 880 01 31	C 88 055
Einstieglech rechts	alle 180 Mod.,190,b,D,Db,219	G 10 120 880 02 31	C 88 056
Einstieglech links	190SL	40 121 883 01 01	C 88 057
Einstieglech rechts	190SL	40 121 883 02 01	C 88 058
Einstieglech links	220SA/C,S/Coupe	30 180 880 01 31	C 88 058a
Einstieglech rechts	220SA/C,S/Coupe	30 180 880 02 31	C 88 058b
Schutzschiene (f.Einstieglech u.Vorderk.flügel)	220a	G 10 180 880 00 38	C 88 059
Zierstab (Schutzschiene)	220S,220SE	G 10 180 883 01 51	C 88 060
Befestigungsklammer (f.Schutzschiene)	220a	000 988 38 78	C 88 061
Spreizklammer (f.Zierstab)	220S,220SE	000 988 59 78	C 88 062
Befestigungsplatte (f.Zierstab)	220S,220SE	136 520 02 82	C 88 063
Abdichtung (f.Einstieglech a.Vorderwandsäule)	220SA/C,220S/Coupe	000 987 20 33	C 88 064
Federscheibe (f.Einstieglech a.Konsole)	alle Ponton Mod.(190SL)	000 990 01 48	C 88 065
Federscheibe (f.Einstieglech a.Vorderwandsäule)	alle Ponton Mod.(220SA/C,220S/Coupe)	000 990 08 48	C 88 066
Abdichtung rechts zw. Einstieglech u.Hinterk.fl.	alle Ponton Mod.(190SL,220SA/C,220S/Coupe)	10 120 883 08 91	C 88 067
Abdichtung zw.Einstieglech u.Hinterkotflügel	alle Ponton Mod.(190SL,220SA/C,220S/Coupe)	10 120 883 06 91	C 88 068
Käfigklammer m.Mutter	alle Ponton Mod.(220SA/C,220S/Coupe)	000 990 22 91	C 88 069
Türabdichtung li. a.Einstieglech zw.Fahrer-u.Fondt.	alle Ponton Mod.(190SL,220SA/C,220S/Coupe)	10 120 883 01 93	C 88 070
Türabdichtung re. a.Einstieglech zw.Fahrer-u.Fondt.	alle Ponton Mod.(190SL,220SA/C,220S/Coupe)	10 120 883 02 93	C 88 071
Verkleidungsblech vorn	180,b,c,D,Db,Dc,190b,Db	10 120 880 01 40	C 88 072
Verkleidungsblech vorn	180a,190,D	10 121 880 00 40	C 88 073
Verschlußscheibe (z.Verschließen d.Löcher f.Nebels.)219		000 987 03 44	C 88 074
Abdichtköder f.Verkleidungsblech a.Vorderkotflügel	alle 180 Mod.,190,b,D,Db	10 120 884 00 94	C 88 075

SCHOTTBLECH, ABDICHTGUMMI



Schottblech links (unter Vorderkotflügel)	alle Ponton Mod.(190SL,220SA/C,220S/Coupe)	G 10 120 884 03 35	C 88 076
Schottblech rechts (unter Vorderkotflügel)	alle Ponton Mod.(190SL,220SA/C,220S/Coupe)	G 10 120 884 04 35	C 88 077
Abdichtung (an Schottblech-Vorderkotflügel)	220 SE	000 983 06 98	C 88 077a
Abdichtung (an Schottblech-Vorderkotflügel)	alle Ponton Mod.	10 120 884 00 98	C 88 078
Champion-Blindmutter f.Schottbl.a.Radeinbau	180a,b,c,D,Db,Dc,190,b,D,Db,220S,220SE	000 990 40 91	C 88 079
Käfigklammer m.Mutter f.Schottw.a.Radeinbau	alle Ponton Mod.	000 990 22 91	C 88 080
Gummischiebe f.Schottw.a.Radeinbau u.Verst.blech	alle Ponton Mod.(190SL)	000 987 15 41	C 88 081
Schraube m.Sicherungsblech f.Schottwand	190SL	120 420 02 27	C 88 082

STOSSFÄNGER VORN



Stoßfänger-Mittelstück
180, a, D, 190, D
G 10 121 885 00 01
C 88 083



Stoßfänger-Mittelteil
190SL
40 121 880 06 70
C 88 084



Mittelstück f. Stoßfänger vorn
220a, 219, 220S
G 10 180 880 00 73
C 88 085

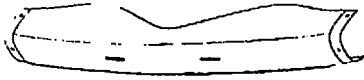

Mittelstück f. Stoßfänger vorn
alle 220S Mod.
G 10 180 885 02 08
C 88 086



Stoßfänger-Seitenteil links
180, a, D, 190, D
G 10 120 880 00 72
C 88 087



Stoßfänger-Seitenteil links
190SL
40 198 880 03 70
C 88 088



Seitenteil links f. Stoßfänger vorn
220a, 219, 220S
G 10 180 880 01 72
C 88 089



Stoßfänger-Seitenteil rechts
180, a, D, 190, D
G 10 120 880 01 72
C 88 091



Stoßfänger-Seitenteil rechts
190SL
40 198 880 04 70
C 88 092



Seitenteil rechts f. Stoßfänger vorn
220a, 219, 220S
G 10 180 880 02 72
C 88 093



Stoßfänger vorn links
180b, c, Db, Dc, 190b, Db
G 120 880 01 70
C 88 096

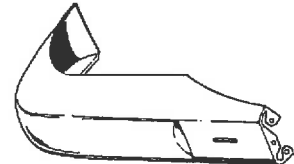

Stoßfänger vorn rechts
180b, c, Db, Dc, 190, b, Db
G 120 880 02 70
C 88 097

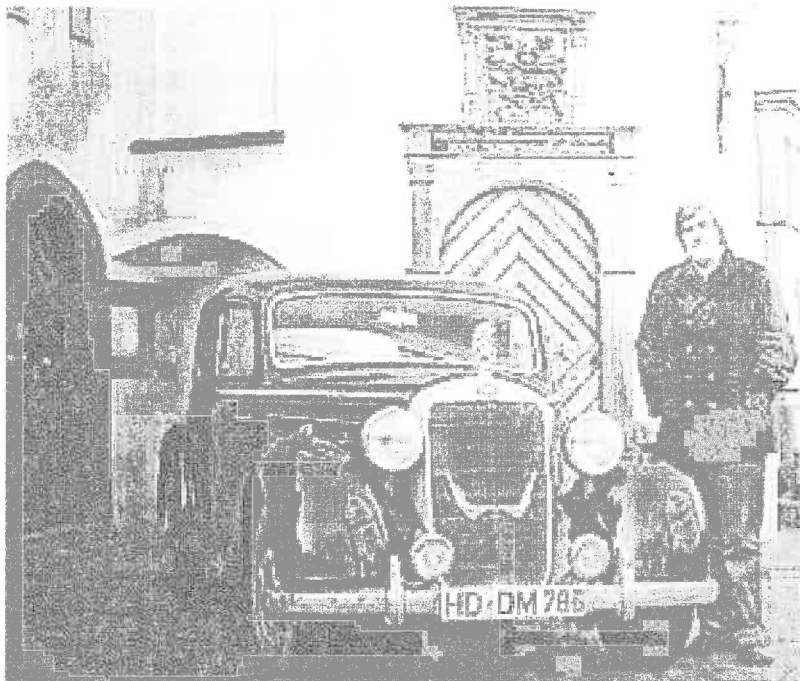

Heinrich E. Niemöller
Im Jahr 1976



Zierstück links
190SL
40 198 885 01 16
C 88 101



Zierstück rechts
190SL
40 198 885 02 16
C 88 102



Horn li. u. re. vorn
180,a,D,190,D
G 10 120 880 00 55
C 88 103



Stoßfängerhorn vorn li.
180b,c,Db,Dc,190b,Db
110 880 03 55
C 88 104

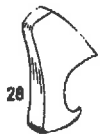

Horn links
190SL
40 198 880 07 55
C 88 106



Horn links
220a,219,220S
G 10 180 880 01 55
C 88 107



Horn links
alle 220S Mod.
G 10 180 880 17 55
C 88 108



Stoßfängerhorn vorn re. SW
180b,c,Db,Dc,190b,Db
110 880 04 55
C 88 109



Horn rechts
190SL
40 198 880 08 55
C 88 111



Horn rechts
220a,219,220S
G 10 180 880 02 55
C 88 112



Horn rechts
alle 220S Mod.
G 10 180 880 18 55
C 88 113



Gummiprofil, 170 mm lang
180,a,D,190,D,SL,220a,219,
alle 220S Mod.
000 987 47 35
C 88 114

Stoßfänger-Mittelstück	180,a,D,190,D	G 10 121 885 00 01	C 88 083
Stoßfänger-Mittelteil	190SL	40 121 880 06 70	C 88 084
Mittelstück	220a,219,220S	G 10 180 880 00 73	C 88 085
Mittelstück	alle 220S Mod.	G 10 180 885 02 08	C 88 086
Stoßfänger Seitenteil links	180,a,D,190,D	G 10 120 880 00 72	C 88 087
Stoßfänger Seitenteil links	190SL	40 198 880 03 70	C 88 088
Seitenteil links	220a,219,220S	10 180 880 01 72	C 88 089
Seitenteil links	220a,219,220S	G 10 180 880 01 72	C 88 090
Stoßfänger-Seitenteil rechts	180,a,D,190,D	G 10 120 880 01 72	C 88 091
Stoßfänger Seitenteil rechts	190SL	40 198 880 04 70	C 88 092
Seitenteil rechts	220a,219,220S	G 10 180 880 02 72	C 88 093
Zwischenlage (zw.Seitenteil u.Mittelstück)	190SL	40 121 885 00 95	C 88 094
Zwischenlage (zw.Seitenteil u.Mittelstück)	220a,219,220S,220SA/C,220S/Coupe	G 10 180 885 00 95	C 88 095
Stoßfänger vorn links	180b,c,Db,Dc,190b,Db	G 120 880 01 70	C 88 096
Stoßfänger vorn rechts	180b,c,Db,Dc,190b,Db	G 120 880 02 70	C 88 097
Abdeckung, Stoßfängerfuge vorn	180b,c,Db,Dc,190b,Db	120 885 01 23	C 88 098
Abdeckung, Stoßfängerfuge vorn	180b,c,Db,Dc,190b,Db	G 120 885 01 23	C 88 099
Verstärkung	180b,c,Db,Dc,190b,Db	G 120 885 01 16	C 88 100
Zierstück links	190SL	40 198 885 01 16	C 88 101
Zierstück rechts	190SL	40 198 885 02 16	C 88 102
Horn links u. rechts vorn	180,a,D,190,D	G 10 120 880 00 55	C 88 103
Stoßfängerhorn vorn links Sonderwunsch	180b,c,Db,Dc,190b,Db	110 880 03 55	C 88 104
Stoßfängerhorn vorn links Sonderwunsch	180b,c,Db,Dc,190b,Db	G 110 880 03 55	C 88 105
Horn links	190SL	40 198 880 07 55	C 88 106
Horn links	220a,219,220S	G 10 180 880 01 55	C 88 107
Horn links	alle 220S Mod.	G 10 180 880 17 55	C 88 108
Horn links	alle 220S Mod.	110 880 04 55	C 88 109
Stoßfängerhorn vorn rechts Sonderwunsch	180b,c,Db,Dc,190b,Db	G 110 880 04 55	C 88 110
Stoßfängerhorn vorn rechts Sonderwunsch	180b,c,Db,Dc,190b,Db	40 198 880 08 55	C 88 111
Horn rechts	190SL	G 10 180 880 02 55	C 88 112
Horn rechts	220a,219,220S	G 10 180 880 18 55	C 88 113
Horn rechts	alle 220S Mod.	G 10 180 880 18 55	C 88 113
Gummiprofil, 170 mm lang	180,a,D,190,D,SL,220a,219,alle 220S Mod.	000 987 47 35	C 88 114
Halter	180,D	10 120 885 00 40	C 88 115
Halter links	180,a,D,190,D	G 10 120 885 01 40	C 88 116
Halter links	190SL	40 121 880 01 14	C 88 117
Halter links	alle 220S Mod.	G 10 180 885 03 40	C 88 118
Halter rechts	180,a,D,190,D	G 10 120 885 02 40	C 88 119
Halter rechts	190SL	40 121 880 02 14	C 88 120
Halter rechts	alle 220S Mod.	G 10 180 885 04 40	C 88 121
Halter	180b,c,Db,Dc,190b,Db	120 885 00 40	C 88 122
Halter	180b,c,Db,Dc,190b,Db	G 120 885 00 40	C 88 123
Verstärkungsschiene	190SL	40 121 885 00 16	C 88 124
Halter	220a,219,220S,220SA/C,220S/Coupe	G 10 180 880 00 14	C 88 125
Scheibe f.Stütze seitlich	alle 220S Mod.	186 990 26 40	C 88 126
Kennzeichenschildblende vorn	alle 220S Mod.	G 10 186 885 03 80	C 88 127
Gummischiene f.Kennzeichenschildblende u.Kennz.	220S,220SA/C,220S/Coupe	000 987 02 41	C 88 128
Gummischiene f.Kennzeichenschild	180,a,D,190,D,220a,219,alle 220S Mod.	000 987 24 41	C 88 129

STOSSFÄNGER HINTEN



Mittelstück f.Stoßfänger hinten
180,a,D,190,D
G 10 120 885 05 02
C 88 130

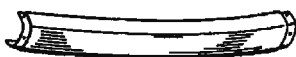

Mittelstück f.Stoßfänger hinten
190SL
40 121 880 00 73
C 88 131

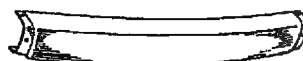

Mittelstück f.Stoßfänger hinten
220a,219,220S,SE
G 10 180 885 00 02
C 88 132



Seitenteil links f.Stoßfänger hinten
180,a,D,190,D
G 10 120 880 01 72
C 88 133



Seitenteil links f.Stoßfänger hinten
190SL
40 121 880 01 72
C 88 134



Seitenteil links f.Stoßfänger hinten
220a,219,220S
G 10 180 880 03 72
C 88 135



Seitenteil links f.Stoßfänger hinten
220S,SE
10 180 880 05 72
C 88 135a



Seitenteil rechts f.Stoßfänger hinten
180,a,D,190,D
G 10 120 880 00 72
C 88 136



Seitenteil rechts f.Stoßfänger hinten
190SL
40 121 880 02 72
C 88 137



Seitenteil rechts f.Stoßfänger hinten
220a,219,220S
G 10 180 880 04 72
C 88 138

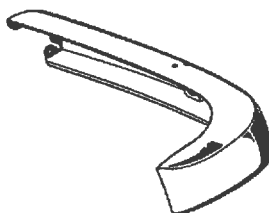

Stoßfänger hinten links
180b,c,Db,Dc,190b,Db
G 120 880 01 71
C 88 140

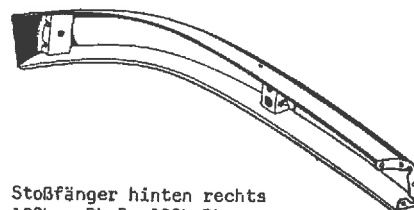

Stoßfänger hinten rechts
180b,c,Db,Dc,190b,Db
G 120 880 02 71
C 88 141



Horn links
180,D,190
10 120 880 07 55
C 88 143



Horn links
180a,D,190,D
G 10 120 880 25 55
C 88 145



Horn links f.Stoßfänger hi.
180b,c,Db,Dc,190b,Db
120 880 01 55
C 88 146



Horn links f.Stoßfänger hi.
190SL
40 121 880 03 55
C 88 148



Horn links f.Stoßfänger hi.
220a,219
G 10 180 880 05 55
C 88 149



Horn rechts
180,D,190
G 10 120 880 08 55
C 88 150



Horn rechts
180a,D,190,D
G 10 120 880 26 55
C 88 151



Horn rechts f.Stoßfänger hi.
180b,c,Db,Dc,190b,Db
120 880 02 55
C 88 152



Horn rechts f.Stoßfänger hi.
190SL
40 121 880 04 55
C 88 154



Horn rechts f.Stoßfänger hi.
220a,219
G 10 180 880 06 55
C 88 155



Rückstrahler in Stoßfängerhorn
180,a,D,190,D,220a,219,220S,SE
G 10 120 826 01 40
C 88 156



Gummiprofil, 170mm
180,a,D,190,D,220a,219,alle 220S M.
000 987 47 35
C 88 158

Mittelstück f.Stoßfänger hinten	180,a,D,190,D	G 10 120 885 05 02	C 88 130
Mittelstück f.Stoßfänger hinten	190SL	40 121 880 00 73	C 88 131
Mittelstück f.Stoßfänger hinten	220a,219,220S,SE	G 10 180 885 00 02	C 88 132
Seitenteil links f.Stoßfänger hinten	180,a,D,190,D	G 10 120 880 01 72	C 88 133
Seitenteil links f.Stoßfänger hinten	190SL	40 121 880 01 72	C 88 134
Seitenteil links f.Stoßfänger hinten	220a,219,220S	G 10 180 880 03 72	C 88 135
Seitenteil links f.Stoßfänger hinten	220S,SE	10 180 880 05 72	C 88 135a
Seitenteil rechts f.Stoßfänger hinten	180,a,D,190,D	G 10 120 880 00 72	C 88 136
Seitenteil rechts f.Stoßfänger hinten	190SL	40 121 880 02 72	C 88 137
Seitenteil rechts f.Stoßfänger hinten	220a,219,220S	G 10 180 880 04 72	C 88 138
Abdichtungsgummi f.Abdeckblech links u. rechts	190SL	40 121 885 00 97	C 88 139
Stoßfänger hinten links	180b,c,Db,Dc,190b,Db	G 120 880 01 71	C 88 140
Stoßfänger hinten rechts	180b,c,Db,Dc,190b,Db	G 120 880 02 71	C 88 141
Abdeckung f.Stoßfängerfuge hinten	180b,c,Db,Dc,190b,Db	G 120 885 01 22	C 88 142
Horn links	180,D,190	10 120 880 07 55	C 88 143
Horn links	180,D,190	G 10 120 880 07 55	C 88 144
Horn links	180a,D,190,D	G 10 120 880 25 55	C 88 145
Horn links f.Stoßfänger hinten	180b,c,Db,Dc,190b,Db	120 880 01 55	C 88 146
Horn links f.Stoßfänger hinten	180b,c,Db,Dc,190b,Db	G 120 880 01 55	C 88 147
Horn links f.Stoßfänger hinten	190SL	40 121 880 03 55	C 88 148
Horn links f.Stoßfänger hinten	220a,219	G 10 180 880 05 55	C 88 149
Horn rechts	180,D,190	G 10 120 880 08 55	C 88 150
Horn rechts	180a,D,190,D	G 10 120 880 26 55	C 88 151
Horn rechts f.Stoßfänger hinten	180b,c,Db,Dc,190b,Db	120 880 02 55	C 88 152
Horn rechts f.Stoßfänger hinten	180b,c,Db,Dc,190b,Db	G 120 880 02 55	C 88 153
Horn rechts f.Stoßfänger hinten	190SL	40 121 880 04 55	C 88 154
Horn rechts f.Stoßfänger hinten	220a,219	G 10 180 880 06 55	C 88 155
Rückstrahler in Stoßfängerhorn	180,a,D,190,D,220a,219,220S,SE	G 10 120 826 01 40	C 88 156
Feder für Rückstrahler an Horn	180,a,D,190,D,220a,219,220S,SE	10 120 826 03 35	C 88 157
Gummiprofil 170mm lang zw. Horn u. Stoßfänger	180,a,D,190,D,220a,219,alle 220S Mod.	000 987 47 35	C 88 158
Gummiprofil 410mm lang für Stoßstangenhorn	190SL	000 987 47 35	C 88 159
Halter links für Stoßfänger hinten	180,a,D,190,D,220a,219,220S	G 10 120 880 01 48	C 88 160
Halter links für Stoßfänger hinten	180b,c,Db,Dc,190b,Db,220S,SE	10 180 885 01 44	C 88 161
Halter links für Stoßfänger hinten	180b,c,Db,Dc,190b,Db,220S,SE	G 10 180 885 01 44	C 88 162
Halter links für Stoßfänger	190SL	40 121 880 03 14	C 88 163
Halter rechts für Stoßfänger hinten	180,a,D,190,D,220a,219,220S	G 10 120 880 02 48	C 88 164
Halter rechts für Stoßfänger hinten	180b,c,Db,Dc,190b,Db,220S,SE	G 10 180 885 02 44	C 88 165
Halter rechts für Stoßfänger	190SL	40 121 880 04 14	C 88 166
Stütze links für Stoßfänger hinten	180b,c,Db,Dc,190b,Db,220S,SE	G 10 180 880 03 48	C 88 167
Stütze rechts für Stoßfänger hinten	180b,c,Db,Dc,190b,Db,220S,SE	G 10 180 880 04 48	C 88 168
Stütze seitlich links f.Stoßfänger hinten	180b,c,Db,Dc,190b,Db,220S,SE	G 10 180 880 03 42	C 88 169
Stütze seitlich rechts f.Stoßfänger hinten	180b,c,Db,Dc,190b,Db,220S,SE	G 10 180 880 04 42	C 88 170

KENNZEICHENSCHILDBLENDE



Zierstab über Kennzeichenschild	180,D,220a,219,220S	G 10 120 885 02 82	C 88 171
Klammer für Zierstab an Heckdeckel	180,D,190,SL,220a,219,220S	000 988 47 78	C 88 172
Pufferknopf	180,D,190,220a,219,220S	000 987 30 40	C 88 173
Gummischeibe f.Kennzeichenschild an Heckdeckel	180,b,c,D,Db,Dc,190,b,Db,SL,220a,219,220S	000 987 24 41	C 88 174
Gummipuffer für Kennzeichenschild an Stoßfänger vo.	190SL	000 987 19 40	C 88 175
Pufferknopf außen f.Kennz.schildbl. u.Nummernsch.	190SL	000 987 35 40	C 88 176
Gummiprofil 1080mm lang f.Kennzeichenschildblende	180,D	000 987 02 33	C 88 177
Gummipuffer f.Kennzeichenschildblende an Heckdeckel	180,D	000 987 04 40	C 88 178
Gummischeibe f.Kennzeichenschildblende an Heckd.	180,D	000 987 15 41	C 88 179
Kennzeichenschildblende hinten	180,D,190,220S	G 10 120 885 02 80	C 88 180
Gummistopfen zum Schließen d.nicht benöt. Löcher	180,D	000 987 03 15	C 88 181
Pufferknopf zum Schließen d.nicht benöt. Löcher	180,D,190SL	000 987 18 40	C 88 182
Gummischeibe f.Kennzeichenschildblende an Heckd.	180,D,190,220S	000 987 02 41	C 88 183
Gummipuffer f.Kennzeichenschildblende an Heckdeckel	180,D,190,SL	000 987 21 40	C 88 184
Kennzeichenschildblende hinten	alle Ponton Mod.(180,220a,219)	G 10 186 885 03 80	C 88 185
Scheibe f. K.z.schildbl. u. K.z.schild Heckdeckel	alle Ponton Mod.(180,220a,219)	000 987 37 41	C 88 186
Hohlschraube f.K.z.schildbl. u.K.z.schild an H.d.	180a,b,c,D,Db,Dc,alle 190 Mod.,220SE	120 990 02 63	C 88 187
Topf f. Kennz.schildbl. u. K.z.schild an Heckdeckel	alle Ponton Mod.(180,220a,219)	120 984 00 52	C 88 188

MOTORHAUBE, HAUBENSCHARNIER

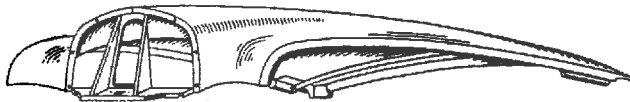

Motorhaube	180,D	G 10 120 880 02 57	C 88 189
Motorhaube	180a,190,D	G 10 121 880 00 56	C 88 190
Motorhaube	180b,c,Db,Dc,190b,Db	G 120 880 00 56	C 88 191
Motorhaube	190SL	40 121 880 00 56	C 88 192
Motorhaube	220a,219,220S,SE	G 10 180 880 02 57	C 88 193
Haubenscharnier rechts	alle 180 Mod.,190,b,D,Db,220a	G 10 120 880 06 29	C 88 194
Scharnierlager links für Motorhaube	190SL	40 121 880 01 76	C 88 195
Haubenscharnier links	220a,219,alle 220S Mod.	G 10 180 880 03 29	C 88 196
Haubenscharnier links	alle 180 Mod.,190,b,D,Db,220a	G 10 120 880 05 29	C 88 197
Scharnierlager rechts für Motorhaube	190SL	40 198 880 00 76	C 88 198
Haubenscharnier rechts	220a,219,alle 220S Mod.	G 10 180 880 04 29	C 88 199
Zugfeder für Haubenscharnier	alle 180 Mod.,190,b,D,Db	G 10 120 887 02 79	C 88 200

Zugfeder für Haubenscharnier	220a,219,alle 220S Mod.	G 10 180 887 01 79	C 88 201
Sechskantschraube mit Schaft f.Haubenscharnier	alle Ponton Mod.(190SL)	000 984 03 33	C 88 202
Sechskantschraube M 10 f.Haubenscharnier an M.haube	180b,c,Db,Dc	120 984 00 33	C 88 203
Federscheibe f.Haubenscharnier an Motorhaube	alle Ponton Mod.(190SL)	000 990 04 48	C 88 204
Federscheibe f.Haubenscharnier an Motorhaube	alle Ponton Mod.(190SL)	000 990 00 48	C 88 205
Stiftschraube f.Haubenscharnier an Aufl.-Konsole	alle Ponton Mod.(190SL,220a)	120 990 04 05	C 88 206
Unterlegplatte 1,5mm dick für Haubenscharnier	alle Ponton Mod.(190SL)	G 10 120 887 00 56	C 88 207
Unterlegplatte 3,0mm dick für Haubenscharnier	alle 180 Mod.,190,b,D,Db,220a,219	G 10 120 887 01 56	C 88 208
Gummipuffer f.Motorhaubenauflage	219,alle 220S Mod.	000 987 10 40	C 88 209
Einsatz-Vierkantkägimutter M 6	219,alle 220S Mod.	000 990 22 91	C 88 210

MOTORHAUBENVERSCHLUSS

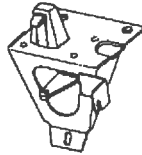

Motorhaubenverschluß-Unterteil	alle 180 Mod.,190,b,D,Db	G 10 120 880 03 60	C 88 211
Konsole für Verschluß	alle 180 Mod.,190,b,D,Db	G 10 120 880 00 75	C 88 212
Schloßplatte f.Motorhaubenverschluß-Oberteil	220a,219,alle 220S Mod.	G 10 180 880 02 11	C 88 213
Verschluß-Unterteil	alle Ponton Mod.	10 120 880 02 60	C 88 214
Verschluß-Oberteil	alle Ponton Mod.	G 10 120 880 02 60	C 88 215
Federscheibe f.Konsole mit Verschluß-Unterteil	alle 180 Mod.,190,b,D,Db,220a	000 990 01 48	C 88 216
Scheibe f.Motorhaubenverschluß-Unterteil	190SL	186 990 43 40	C 88 217
Motorhaubenverschluß-Oberteil	alle Ponton Mod.(190SL)	10 180 880 01 60	C 88 218
Motorhaubenverschluß-Oberteil	alle Ponton Mod.(190SL)	G 10 180 880 01 60	C 88 219
Motorhaubenverschluß-Oberteil	190SL	40 121 880 01 60	C 88 220
Federscheibe f.Verschluß-Oberteil an Motorhaube	alle 180 Mod.,190,b,D,Db	000 990 08 48	C 88 221

MOTORHAUBENZUG



Motorhaubenzug ohne Griff	180,a,D,190,D	G 10 120 880 04 59	C 88 222
Motorhaubenzug ohne Griff	180b,c,Db,Dc,190b,Db	120 880 00 59	C 88 223
Motorhaubenzug ohne Griff	180b,c,Db,Dc,190b,Db	G 10 120 880 00 59	C 88 224
Motorhaubenzug ohne Griff	190SL	40 121 880 00 59	C 88 225
Motorhaubenzug ohne Griff	220a,219,alle 220S Mod.	10 180 880 02 59	C 88 226
Motorhaubenzug ohne Griff	220a,219,alle 220S Mod.	G 10 180 880 02 59	C 88 227
Rändelmutter	alle Ponton Mod.	187 527 00 72	C 88 228
Griff für Motorhaubenzug	alle Ponton Mod.	120 302 08 01	C 88 229
ES-Bolzen 5x10	alle Ponton Mod.(180,D,220a,219)	000 991 03 07	C 88 230
Befestigungsschelle f.Motorhaubenzug	219,220S,SA/C,S/Coupe	136 995 05 01	C 88 231
Gummitülle für Motorhaubenzug durch Stirnwand	alle Ponton Mod.(190SL,220a)	186 997 06 81	C 88 232
Gummitülle für Motorhaubenzug durch Versteifungsr.	220SE	000 997 31 81	C 88 232a
Steckklammer mit Zunge f. Motorhaubenzug an Radlauf	180b,c,D,Db,Dc,190,b,D,Db,alle 220S Mod.	000 988 33 78	C 88 233
Steckklammer mit Widerhaken f.Motorhaubenzug	180b,c,Db,Dc,190b,Db	000 988 69 78	C 88 234
Befestigungsschelle f.Haubenzug an Radlauf	180,a,D,190,D,220a,219,220S,SA/C,S/Coupe	186 995 02 20	C 88 235
Sicherungshaken links	180,D	10 120 880 00 64	C 88 236
Sicherungshaken links	alle 180 Mod.,190,b,D,Db	G 10 120 880 01 64	C 88 237
Sicherungshaken	190SL	40 121 880 00 64	C 88 238
Sicherungshaken	220a	G 10 180 880 04 64	C 88 239
Sicherungshaken	219,alle 220S Mod.	G 10 180 880 06 64	C 88 240
Gummipuffer an Motorhaube	220a,220SA/C,S/Coupe	136 527 00 85	C 88 241
Gummipuffer für Motorhaubenauflage	alle 180 Mod.,190,b,D,Db	000 987 90 40	C 88 242
Gummipuffer an Verkleidungsblech seitlich	180,a,D,190,b,D,Db,220a,219,alle 220S Mod.	000 987 18 40	C 88 243
Gummipuffer für Motorhaubenauflage	220a,219,alle 220S Mod.	000 987 62 40	C 88 244
Gummipuffer für Motorhaubenschlag	190SL	000 987 12 40	C 88 245
Spreizklipsmutter	190SL	000 994 13 45	C 88 246

KÜHLERVERKLEIDUNG

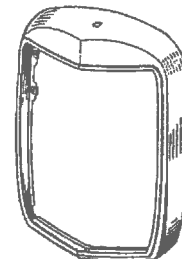
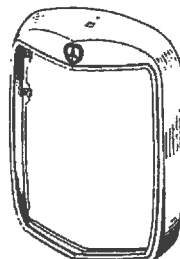
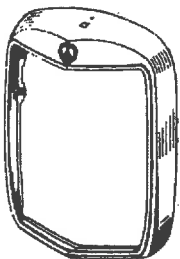

Kühlerverkleidung mit Firmenzeichen
180,D
G 10 120 880 04 83
C 88 247

Kühlerverkleidung mit Firmenzeichen
180a,190,D,220a,219,alle 220S Mod.
G 10 180 880 03 83
C 88 248

Kühlerverkleidung ohne Firmenzeichen
180b,c,Db,Dc,190b,Db
110 888 00 15
C 88 249

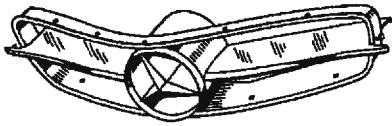

Bugverzierung
190SL
40 121 880 00 23
C 88 251



Zierrahmen-Oberteil
190SL
40 121 888 00 22
C 88 252



Zierrahmen-Unterteil
190SL
40 121 888 01 22
C 88 253



Mercedes-Stern
190SL
40 121 880 03 86
C 88 254



Zierleiste links
190SL
40 121 880 01 23
C 88 255



Zierleiste rechts
190SL
40 121 880 02 23
C 88 256



Mercedes-Stern umlegbar
180,a,D,190,D,alle 220S Mod.
10 180 880 03 86
C 88 265



Mercedes-Stern
alle Ponton Mod.(190SL,220a,219)
10 180 888 01 09
C 88 266



Rosette für Mercedes-Stern
alle Ponton Mod.(190SL,220a,219)
10 180 888 02 17
C 88 267

Kühlerverkleidung mit Firmenzeichen
Kühlerverkleidung mit Firmenzeichen
Kühlerverkleidung ohne Firmenzeichen
Kühlerverkleidung ohne Firmenzeichen
Bugverzierung
Zierrahmen-Oberteil
Zierrahmen-Unterteil
Mercedes-Stern
Zierleiste links
Zierleiste rechts
Steckclipsmutter
Spreizclipsmutter
Unterlage für Zierleisten (Polster-Filz 2mm stark)
Unterlage Moosgummi 20x3x20
Firmenzeichen an Kühlerverkleidung
Firmenzeichen an Kühlerverkleidung
Firmenzeichen
Tellerscheibe f.Kühlerverkleidung an Tragrahmen
Mercedes-Stern umlegbar
Mercedes-Stern
Rosette für Mercedes-Stern
Zugfeder für Mercedes-Stern
Sicherungsblech für Mercedes-Stern an Kühlerverkl.

180,D
180a,190,D,220a,219,alle 220S Mod.
180b,c,Db,Dc,190b,Db
180b,c,Db,Dc,190b,Db
190SL
190SL
190SL
190SL
190SL
180,a,D,190,D,220a,219,alle 220S Mod.
190SL
190SL
180,D
180a,190,D,220a,219,alle 220S Mod.
180b,c,Db,Dc,190b,Db
220a,219,alle 220S Mod.
180,a,D,190,D,alle 220S Mod.
alle Ponton Mod.(190SL,220a,219)
alle Ponton Mod.(190SL,220a,219)
alle Ponton Mod.(190SL,220a,219)
alle Ponton Mod.(190SL,220a,219)

G 10 120 880 04 83 C 88 247
G 10 180 880 03 83 C 88 248
110 888 00 15 C 88 249
G 110 888 00 15 C 88 250
40 121 880 00 23 C 88 251
40 121 888 00 22 C 88 252
40 121 888 01 22 C 88 253
40 121 880 03 86 C 88 254
40 121 880 01 23 C 88 255
40 121 880 02 23 C 88 256
000 994 05 45 C 88 257
000 994 13 45 C 88 258
000 983 12 92 C 88 259
000 987 01 14 C 88 260
10 120 880 00 88 C 88 261
10 180 880 00 88 C 88 262
110 880 00 88 C 88 263
000 990 03 48 C 88 264
10 180 880 03 86 C 88 265
10 180 888 01 09 C 88 266
10 180 888 02 17 C 88 267
10 180 888 00 34 C 88 268
000 994 01 21 C 88 269



KÜHLERSCHUTZGITTER

Kühlerschutzzgitter
Kühlerschutzzgitter
Kühlerschutzzgitter
Kühlerschutzzgitter
Kühlerschutzzgitter, hinter Bugöffnung
Haltefeder unten f.Kühlerschutzzgitter
Haltefeder mitten u. unten für Kühlerschutzzgitter
Haltefeder oben u. mitte für Kühlerschutzzgitter
Haltefeder oben für Kühlerschutzzgitter
Zierstab längs an Kühlerschutzzgitter
Zierstab längs an Kühlerschutzzgitter
Zierstab längs an Kühlerschutzzgitter
Vierkantschraube f.Zierstab an Kühlerschutzzgitter
Zierstab quer für Kühlerschutzzgitter
Klammer für Zierstab an Kühlerschutzzgitter
Steckclipsmutter f.Kühlerverkleidung an Motorhaube
Gummizwischenlage f.Kühlerverkleidung an Motorhaube
Tellerscheibe für Kühlerverkleidung an Motorhaube

180,D
180a,190,D,219,alle 220S Mod.
180b,c,Db,Dc,190b,Db
220a
190SL
180,a,D,190,D,219,alle 220S Mod.
180b,c,Db,Dc,190b,Db
180,a,D,190,D,219,alle 220S Mod.
180b,c,Db,Dc,190b,Db
180,D
180a,190,D,220a,219,alle 220S Mod.
180b,c,Db,Dc,190b,Db
alle Ponton Mod.(190SL)
alle Ponton Mod.(180,a,D,190SL)
alle Ponton Mod.(180,a,D,190SL)
180b,c,Db,Dc,190b,Db
180b,c,Db,Dc,190b,Db
alle 180 Mod.,190,b,D,Db

Kühlerschutzzgitter, hinter Bugöffnung
190SL
40 121 880 00 85
C 88 273a

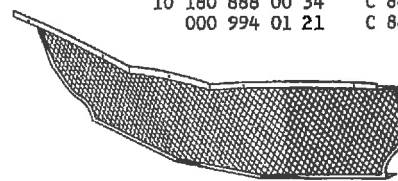

G 10 120 880 00 85 C 88 270
G 10 121 880 00 85 C 88 271
110 880 01 85 C 88 272
G 10 180 888 00 23 C 88 273
40 121 880 00 85 C 88 273a
10 120 888 00 34 C 88 274
110 888 01 34 C 88 275
10 120 888 02 34 C 88 276
110 883 00 34 C 88 277
G 10 120 888 02 21 C 88 278
G 10 180 888 02 21 C 88 279
110 888 00 21 C 88 280
000 990 05 33 C 88 281
110 888 01 22 C 88 282
000 988 50 78 C 88 283
000 994 05 45 C 88 284
10 120 888 01 98 C 88 285
000 990 03 48 C 88 286

91 FAHRERSITZ

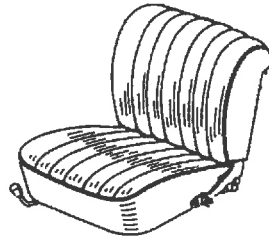

FAHRERSITZ

Fahrersitz links	180, a, D, 190, 219	G 10 120 910 39 01	C 91 001
Fahrersitz rechts	180, a, D, 190, 219	G 10 120 910 40 01	C 91 002
Fahrersitz links	alle 180 Mod. (180), 190, D	G 10 120 910 57 01	C 91 003
Fahrersitz rechts	alle 180 Mod. (180, D), 190, D	10 120 910 58 01	C 91 004
Fahrersitz links	alle 180 Mod. (180, D), 190, D	G 10 120 910 58 01	C 91 005
Fahrersitz rechts	190b, Db	G 120 910 05 01	C 91 006
Fahrersitz links	190b, Db	G 120 910 06 01	C 91 007
Fahrersitz rechts	220S, SE	G 10 180 910 41 01	C 91 008
Fahrersitz links	220S, SE	G 10 180 910 42 01	C 91 009
Fahrersitz rechts	180, a, D, 190, 219	G 10 120 910 16 30	C 91 010
Sitzkissen links m. Feststeller	180, a, D, 190, 219	G 10 120 910 17 30	C 91 011
Sitzkissen rechts m. Feststeller	180a, D, 190, D	G 10 120 910 29 30	C 91 012
Sitzkissen links m. Feststeller	180a, D, 190, D	G 10 120 910 30 30	C 91 013
Sitzkissen rechts m. Feststeller	180b, c, Db, Dc	G 120 910 19 30	C 91 014
Sitzkissen links	180b, c, Db, Dc	G 120 910 20 30	C 91 015
Sitzkissen rechts	190b, Db	G 120 910 05 30	C 91 016
Sitzkissen links m. Feststeller	190b, Db	G 120 910 06 30	C 91 017
Sitzkissen rechts m. Feststeller	220S, SE	G 10 180 910 21 30	C 91 018
Sitzkissen links	220S, SE	G 10 180 910 22 30	C 91 019
Sitzkissen rechts	220S, SE	G 10 186 910 03 29	C 91 020
Verstärkungswinkel a. Sitzkissenrahmen	180a, D, 190, D, SL, 220a, 219, alle 220 S Mod.	G 10 120 910 02 29	C 91 021
Verstärkungswinkel a. Sitzkissenrahmen	180a, D, 190, D, SL, 220a, 219, alle 220 S Mod.	G 120 910 00 29	C 91 022
Verstärkungswinkel	190b, Db	G 10 187 912 01 12	C 91 023
Arretierwinkel links	alle Ponton Mod. (190 SL)	G 10 187 912 02 12	C 91 024
Arretierwinkel rechts	alle Ponton Mod. (190 SL)	G 10 136 919 01 36	C 91 025
Führungsschiene innen	alle Ponton Mod.	10 136 919 02 36	C 91 026
Führungsschiene außen	alle Ponton Mod.	G 10 136 919 02 36	C 91 027
Führungsschiene außen	alle Ponton Mod.	000 984 20 61	C 91 028
Klammer (f. Gummihaarauflage a. Federkasten)	alle Ponton Mod. (220SA/C, 220S Coupe)	G 10 120 910 17 05	C 91 029
Feststeller f. Fahrersitz links	alle Ponton Mod. (180b, c, Db, Dc, 220a)	G 10 187 910 01 05	C 91 030
Feststeller f. Fahrersitz rechts	alle 180 Mod. (180a), 190SL, 220a	10 187 910 02 05	C 91 031
Feststeller f. Fahrersitz rechts	alle 180 Mod. (180a), 190SL, 220a	G 10 187 910 02 05	C 91 032
Feststeller f. Fahrersitz rechts	alle 180 Mod. (180a), 190SL, 220a	G 10 120 910 18 05	C 91 033
Feststellgriff	180, a, D, alle 190 Mod., 219, alle 220 S Mod.	12 136 919 00 60	C 91 034
Feststellgriff	alle Ponton Mod.	G 12 136 919 00 60	C 91 035
Senkschraube (f. Feststeller a. Sitzkissenrahmen)	alle Ponton Mod. (180, D, 220a, 219)	000 990 05 30	C 91 036
Poly-Stop-Käfigmutter (f. Feststeller a. Sitzk. rahm.)	alle Ponton Mod. (180, D, 220a, 219)	000 990 50 91	C 91 037

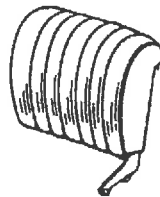

RÜCKENLEHNE

Rückenlehne f. li. u. re. Fahrersitz	180, a, D, 190, D, 219	G 10 120 910 17 32	C 91 038
Rückenlehne links	180b, c, Db, Dc	G 120 910 33 32	C 91 039
Rückenlehne rechts	180b, c, Db, Dc	G 120 910 34 32	C 91 040
Rückenlehne f. Fahrersitz li. u. re.	190b, Db	G 120 910 07 32	C 91 041
Rückenlehne li. u. re.	220S, SE	G 10 180 910 23 32	C 91 042
Klammer (f. Gummihaarauflage a. Federkasten)	alle Ponton Mod. (220SA/C, S/Coupe)	000 984 20 61	C 91 043
Blechsensscheibe (f. Verkl. a. Versteif. schiene)	alle Ponton Mod. (220SA/C, S/Coupe)	000 985 06 62	C 91 044
Drehbolzen f. Rückenlehne a. Sitzkissen	180, a, D, 190, SL, 220a, 219, alle 220 S Mod. (SE)	G 10 120 919 00 15	C 91 045
Rosette f. Rückenlehne a. Sitzkissen	180, a, D, 190, SL, 220a, 219, alle 220 S Mod. (SE)	G 10 120 919 01 23	C 91 046
Scheibe f. Rückenlehne a. Sitzkissen	180, a, D, 190, D, SL, 220a, 219, alle 220 S Mod.	G 10 120 919 00 13	C 91 047
Abstandrohr f. Rückenlehne a. Sitzkissen	180a, D, alle 190 Mod., alle 220 S Mod.	G 136 991 43 40	C 91 048
Stützring (i. Sitzkissenrahmen f. Drehpunkt u. Aufl.)	alle 180 Mod., 190, D, SL, alle 220 S Mod.	G 10 180 919 00 22	C 91 049
Stützring f. Rückenlehne a. Sitzkissen hinten	190b, Db, SL, 220a, 219	G 191 991 00 35	C 91 050
Auflage f. Rückenlehne	180, a, D, 190, D, 219	G 10 120 919 01 18	C 91 051
Auflage links (f. linken u. rechten Sitz links)	190SL, 220a, alle 220 S Mod.	G 10 180 910 03 91	C 91 052
Auflage rechts (f. linken u. rechten Sitz rechts)	190SL, 220a, alle 220 S Mod.	G 10 180 910 04 91	C 91 053
Puffer f. Rückenlehne	180, a, D, 190, D, 219	G 000 987 89 40	C 91 054
Gummipuffer (f. Auflage vorn u. hinten)	190SL, 220a, alle 220 S Mod.	10 180 919 00 96	C 91 055
Gummipuffer (in Auflage)	180a, alle 220 S Mod. (S)	000 987 47 40	C 91 056
Rückenlehnenbügel unten außen links (li. Fahrers.)	180b, c, Db, Dc	G 110 910 03 55	C 91 057
Rückenlehnenbügel unten außen rechts (re. Fahrers.)	180b, c, Db, Dc	G 110 910 04 55	C 91 058
Rückenlehnenbügel unten innen links (re. Fahrersitz)	180b, c, Db, Dc	G 110 910 05 56	C 91 059
Rückenlehnenbügel unten innen rechts (li. Fahrersitz)	180b, c, Db, Dc	G 110 910 06 56	C 91 060
Rückenlehnenbügel links	220a, 219, 220S, SE	G 10 120 910 01 56	C 91 061
Rückenlehnenbügel rechts	220a, 219, 220S, SE	G 10 120 910 02 56	C 91 062
Abdeckblende außen links (f. li. Fahrersitz)	180b, c, Db, Dc	G 110 913 03 28	C 91 063
Abdeckblende außen rechts (f. re. Fahrersitz)	180b, c, Db, Dc	G 110 913 04 28	C 91 064
Abdeckblende innen links (f. re. Fahrersitz)	180b, c, Db, Dc	G 110 913 05 28	C 91 065

Abdeckblende innen rechts (f. li. Fahrersitz)
 Arretierwinkel links a. Fahrersitzauflage
 Arretierwinkel rechts a. Fahrersitzauflage
 Käfigklammer m. Mutter (f. Arretierwinkel)
 Laufschiene innen
 Laufschiene innen
 Laufschiene außen
 Laufschiene außen
 Steckkäfigmutter
 Einsatzvierkantkäfigmutter, M 6

180b,c,Db,Dc
 alle Ponton Mod.
 alle Ponton Mod.
 alle Ponton Mod. (220a)
 alle Ponton Mod. (190SL)
 alle Ponton Mod. (190SL)
 alle Ponton Mod. (190SL)
 alle Ponton Mod. (190SL)
 alle Ponton Mod. (190SL)
 alle Ponton Mod. (190SL,220a)
 190SL,220a,alle 220 S Mod.

G 110	913	06	28	C 91	066		
G 10	120	919	01	12	C 91	067	
G 10	120	919	02	12	C 91	068	
	000	990	22	91	C 91	069	
	10	136	919	01	35	C 91	070
G 10	136	919	01	35	C 91	071	
	10	136	919	02	35	C 91	072
G 10	136	919	02	35	C 91	073	
	000	990	42	91	C 91	074	
	000	990	22	91	C 91	075	

RUHESITZ, SONDERWUNSCH

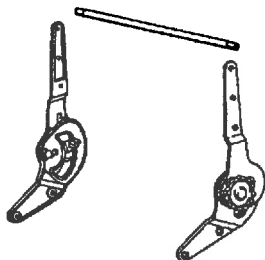

Ruhsitzbeschlag li. m. Handrad (f. li. Sitz)
 Ruhsitzbeschlag re. m. Handrad (f. re. Sitz)
 Handrad zu Ruhsitzbeschlag
 Ruhsitzbeschlag links (f. re. Sitz)
 Ruhsitzbeschlag links (f. re. Sitz)
 Ruhsitzbeschlag rechts (f. li. Sitz)
 Ruhsitzbeschlag rechts (f. li. Sitz)
 Beilage f. Ruhsitzbeschlag a. Rückenlehne
 Beilage f. Ruhsitzbeschlag a. Rückenlehne
 Verbindungsstange (zw. Ruhsitzbeschlag, li. u. re.)
 Verbindungsstange (zw. Ruhsitzbeschlag, li. u. re.)
 Befestigungsschiene
 Ruhsitzbeschlag links (f. li. Sitz m. Hebel)
 Ruhsitzbeschlag rechts (f. re. Sitz m. Hebel)

180a,b,c,Db,Dc,190,D,alle 220 S Mod.
 180a,b,c,Db,Dc,190,D,alle 220 S Mod.
 180a,b,c,Db,Dc,190,D,alle 220 S Mod.
 180a,b,c,Db,Dc,190,D,alle 220 S Mod.
 180a,b,c,Db,Dc,190,D,alle 220 S Mod.
 180a,b,c,Db,Dc,190,D,alle 220 S Mod.
 180a,b,c,Db,Dc,190,D,alle 220 S Mod.
 180a,b,c,Db,Dc,190,D,alle 220 S Mod.
 180a,b,c,Db,Dc,190,D,alle 220 S Mod.
 180a,b,c,Db,Dc,190,D,alle 220 S Mod.
 180a,b,c,Db,Dc,190,D,alle 220 S Mod.
 180a,b,c,Db,Dc,190,D,alle 220 S Mod.
 180a,b,c,Db,Dc,190,D,alle 220 S Mod.
 180a,b,c,Db,Dc,190,D,alle 220 S Mod.
 180a,b,c,Db,Dc,190,D,alle 220 S Mod.
 180a,b,c,Db,Dc,190,D,alle 220 S Mod.
 180a,b,c,Db,Dc,190,D,alle 220 S Mod.

G 000	910	25	85	C 91	076	
G 000	910	26	85	C 91	077	
G 000	918	02	26	C 91	078	
	000	910	17	86	C 91	079
G 000	910	17	86	C 91	080	
	000	910	18	86	C 91	081
G 000	910	18	86	C 91	082	
G 000	918	03	96	C 91	083	
G 000	918	01	96	C 91	084	
G 111	918	02	27	C 91	085	
G 120	918	01	27	C 91	086	
G 110	918	01	33	C 91	087	
	110	910	01	80	C 91	088
	110	910	02	80	C 91	089

KOPFSTÜTZE-SONDERWUNSCH

Abdeckkappe
 Lager unten links a. d. Rückenlehnen
 Lager unten rechts a. d. Rückenlehnen
 Klammer
 Gummipuffer (i. d. Lagern)

180b,c,Db,Dc
 180b,c,Db,Dc
 180b,c,Db,Dc
 180b,c,Db,Dc
 180b,c,Db,Dc

110	975	00	30	C 91	090
110	975	01	14	C 91	091
110	975	02	14	C 91	092
000	988	67	78	C 91	093
110	987	06	39	C 91	094

FAHRERSITZBANK DURCHGEHEND

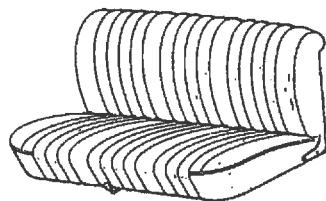

Fahrersitz durchgehend
 Fahrersitz durchgehend
 Sitzkissen durchgehend
 Sitzkissen durchgehend
 Steckkäfigmutter (f. Schiebesitzbeschlag-Bef.)
 Steckkäfigmutter (f. Schiebesitzbeschlag-Bef.)
 Feststeller-Sitzverstellung
 Griff (f. Feststeller)
 Poly-Stop-Käfigmutter (f. Feststellbef.)
 Feststellgriff
 Feststellgriff
 Feststeller li. u. re. außen
 Verbindungsstange
 Klammer (f. Gummihaarauflage a. Federkasten)
 Zugfeder (f. Feststeller)
 Zugfeder (f. Feststeller)
 Rückenlehne durchgehend (m. Rückenlehnenbügel)
 Rückenlehne durchgehend (m. Rückenlehnenbügel)
 Klammer (f. Gummihaarauflage a. Federkasten)
 Rückenlehnenbügel links
 Rückenlehnenbügel links
 Rückenlehnenbügel rechts
 Rückenlehnenbügel rechts
 Stützring (f. Rückenlehne a. Sitzkissen)
 Drehbolzen f. Rückenlehne a. Sitzkissen
 Rosette (a. Drehbolzen) f. Rückenlehne a. Sitzkissen
 Abstandrohr a. Drehbolzen
 Scheibe a. Drehbolzen
 Auflage (f. Rückenlehne)
 Schiebesitzbeschlag außen links a. Fahrersitzbank
 Schiebesitzbeschlag außen rechts a. Fahrersitzbank
 Schiebesitzbeschlag außen rechts a. Fahrersitzbank
 Schiebesitzbeschlag mitte a. Fahrersitzbank

alle 180 Mod., alle 190 Mod. (SL), 219
 220S, SE
 alle 180 Mod., alle 190 Mod. (SL), 219
 220S, SE
 alle Ponton Mod. (190SL, 220a, 219)
 alle Ponton Mod. (190SL, 220a)
 alle Ponton Mod. (190SL, 220a)
 alle Ponton Mod. (190SL, 220a, 220SA/C, S/Coupe)
 alle Ponton Mod. (180, D, 190SL, 220a, 219)
 alle Ponton Mod. (190SL)
 alle Ponton Mod. (190SL)
 alle Ponton Mod. (190SL, 220a)
 alle Ponton Mod. (190SL)
 alle Ponton Mod. (190SL)
 alle Ponton Mod. (190SL)
 alle Ponton Mod. (190SL)
 alle 180 Mod., alle 190 Mod. (SL), 219
 220S, SE
 alle Ponton Mod. (190SL)
 180, a, D, 190, D, 219, 220S, SE
 180b, c, Db, Dc, 190b, Db
 180, a, D, 190, D, 219, 220S, SE
 180b, c, Db, Dc, 190b, Db
 alle Ponton Mod. (190SL, 220a, 219)
 180, D, 220a, 220SA/C, 220S/Coupe
 180, D, 220a, 220SA/C, 220S/Coupe
 180, D, 220a
 180, D, 220a, 220SA/C, 220S/Coupe
 180, D, 220a
 alle Ponton Mod. (190SL)
 alle Ponton Mod. (190SL)
 alle Ponton Mod. (190SL)
 alle Ponton Mod. (190SL)

G 10	120	910	45	01	C 91	095	
G 10	180	910	30	01	C 91	096	
G 10	120	910	21	30	C 91	097	
G 10	180	910	13	30	C 91	098	
	000	990	48	91	C 91	099	
	000	990	42	91	C 91	100	
G 10	120	910	19	05	C 91	101	
G 10	120	910	20	05	C 91	102	
	000	990	50	91	C 91	103	
	12	136	919	00	60	C 91	104
G 12	136	919	00	60	C 91	105	
G 10	120	910	21	05	C 91	106	
G 10	120	919	00	27	C 91	107	
	000	984	20	61	C 91	108	
	10	120	912	03	36	C 91	109
G 10	120	912	03	36	C 91	110	
G 10	120	910	24	32	C 91	111	
G 10	180	910	17	32	C 91	112	
	000	984	20	61	C 91	113	
G 10	120	913	11	26	C 91	114	
	G 120	910	11	56	C 91	115	
G 10	120	913	12	26	C 91	116	
	G 120	910	12	56	C 91	117	
G 10	180	919	00	22	C 91	118	
G 10	120	919	00	15	C 91	119	
G 10	120	919	01	23	C 91	120	
	G 187	991	00	40	C 91	121	
G 10	120	919	00	13	C 91	122	
G 10	120	919	01	18	C 91	123	
G 10	120	910	15	05	C 91	124	
	10	120	910	16	05	C 91	125
G 10	120	910	16	05	C 91	126	
G 10	120	910	14	05	C 91	127	

Blechmutter (f.Fahrersitzbank a.Fahrersitzauflage)	180,D,219	000 994 08 45	C 91 128
Steckkäfigmutter (f.Fahrersitzbank a.Fahrers.aufkl.)	alle Ponton Mod.(SL,220SA/C,S/Coupe)	000 990 42 91	C 91 129
Arretierkonsole links (z.Einrasten f.Feststeller)	alle Ponton Mod.(SL)	G 10 120 919 01 31	C 91 130
Arretierkonsole links (z.Einrasten f.Feststeller)	alle Ponton Mod.(SL)	G 10 120 919 01 31	C 91 131
Arretierkonsole rechts (z.Einrasten f.Feststeller)	alle Ponton Mod.(SL)	G 10 120 919 02 31	C 91 132
Arretierkonsole rechts (z.Einrasten f.Feststeller)	alle Ponton Mod.(SL)	G 10 120 919 02 31	C 91 133
Käfigklammer m.Mutter (f.Arretierkonsole)	alle Ponton Mod.(SL)	000 990 22 91	C 91 134
Arretierwinkel links	alle Ponton Mod.(SL)	G 10 120 919 03 12	C 91 135
Blechmutter (f.Arretierwinkel a.Fahrers.aufkl.)	180,D,219	000 994 08 45	C 91 136
Steckkäfigmutter (f.Arretierwinkel a.F.s.aufkl.)	alle Ponton Mod.(SL)	000 990 42 91	C 91 137
Zugfeder hinten (a.Fahrersitzbank mitte)	180,D,190,220a,219,220S	G 10 120 912 02 36	C 91 138

92 FONDSITZ

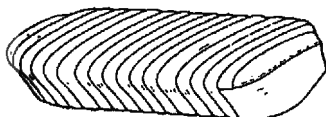

FONDSITZ

Fondsitzkissen	alle 180 Mod.,alle 190 Mod.(SL),219	G 10 120 920 02 20	C 92 001
Fondsitzkissen	220a,220S,SE	C 10 180 920 00 20	C 92 002
Klammer (f.Gummihaaraufklage a.Federkasten)	alle Ponton Mod.(SL,220SA/C,S/Coupe)	000 984 20 61	C 92 003
Fondlehnne	180,a,D,190,b,D,Db	G 10 120 920 13 30	C 92 004
Fondlehnne	180b,c,Db,Dc	G 120 920 06 30	C 92 005
Fondlehnne	220a,220S,SE	G 10 180 920 00 30	C 92 006
Gummischeibe f.Fondlehnne a.Heckboden	180,D	000 987 02 41	C 92 007
Käfigklammer m. Mutter, M 8	220S,SE	000 990 26 91	C 92 008
Federscheibe f.Fondlehnne a.Heckboden	alle 180 Mod.,alle 190 Mod.(SL),220S,SE	000 990 01 48	C 92 009
Plastiktülle (f.Fondsitzauflage vorn)	alle 180 Mod.,alle 190 Mod.(SL),220S,SE	000 997 65 81	C 92 010
Gummipuffer (f.Fondsitzauflage seitlich)	alle 180 Mod.,alle 190 Mod.(SL),220S,SE	000 987 18 40	C 92 011

97 ARMLEHNE



ARMLEHNE

Armlehne (f.Fahrer-u.Fondtür)	180,D,219,220S,SE	G 10 120 970 00 01	C 97 001
Armlehne (f.Fahrer-u.Fondtür)	220a,220S,SE	G 10 180 970 00 01	C 97 002
Käfigklammer m.Mutter f.Auflagekonsole	alle Ponton Mod.(SL,220a,220SA/C,S/Coupe)	000 990 22 91	C 97 003
Armlehne links (f.Fahrer-u.Fondtür)	180,a,D,190,D	G 10 120 970 05 01	C 97 004
Armlehne links	180b,c,Db,Dc,190b,Db	G 110 970 03 01	C 97 005
Armlehne rechts (f.Fahrer-u.Fondsitz)	180,a,D,190,D	G 10 120 970 06 01	C 97 006
Armlehne rechts	180b,c,Db,Dc,190b,Db	G 110 970 04 01	C 97 007

KLEINES AUTOANTIQUARIAT

Typ	ERSATZTEIL-LISTE	TAFELMAPPE	BETRIEBSANLEITUNG	WERKSTATTHANDBUCH
180	C 99 001	-	C 99 015	C 99 031
180a	-	C 99 002	C 99 016	C 99 031
180b	-	C 99 003	C 99 017	C 99 031
180c	-	-	C 99 018	C 99 031
180b,c,Db,Dc	-	C 99 004	-	C 99 031
180D	C 99 005	-	C 99 019	C 99 031
180Db	-	-	C 99 020	C 99 031
180Dc	-	-	C 99 021	C 99 031
190	-	C 99 006	C 99 022	C 99 032
190b	-	C 99 007	C 99 023	C 99 032
190D	-	C 99 008	C 99 024	C 99 031
190Db	-	C 99 009	C 99 025	C 99 031
190SL	C 99 010	-	C 99 026	C 99 031
220a	C 99 011	-	C 99 027	C 99 031
219	C 99 012	-	C 99 028	C 99 031
220S,SA/C,S/Coupe	-	C 99 013	C 99 029	C 99 031
220SE,SEA/C,SE/Coupe	-	C 99 014	C 99 030	C 99 031

Werkstatt- Handbuch, Typen 180 bis 220SE, aufgebaut auf d. Grundlage d.Werkstatt-Handbuches Typ 190 alle Ponton Mod.(190,b) C 99 031

Werkstatt- Handbuch, Typ 190,Zusammenfassung von Heft 1, 2, 3 190,b C 99 032

" Die Geschichte der Mercedes Benz Diesel-Personenwagen " Herausgeber: Karl Heinz Götz C 99 033

Auto im Zeitblick, Edition 1 Mercedes 1949-1953, schöne Sammlung von Fahrberichten C 99 034

Tabellenbuch für den Werkstattgebrauch alle Ponton Mod. C 99 035

Die Ersatzteillisten enthalten sämtliche Autoteile, bebildert und mit Originalnummern versehen, während die Tafelmappen nur die Bilder sämtlicher Baugruppen zeigen.

220 S/SE Cabrio u. Coupé

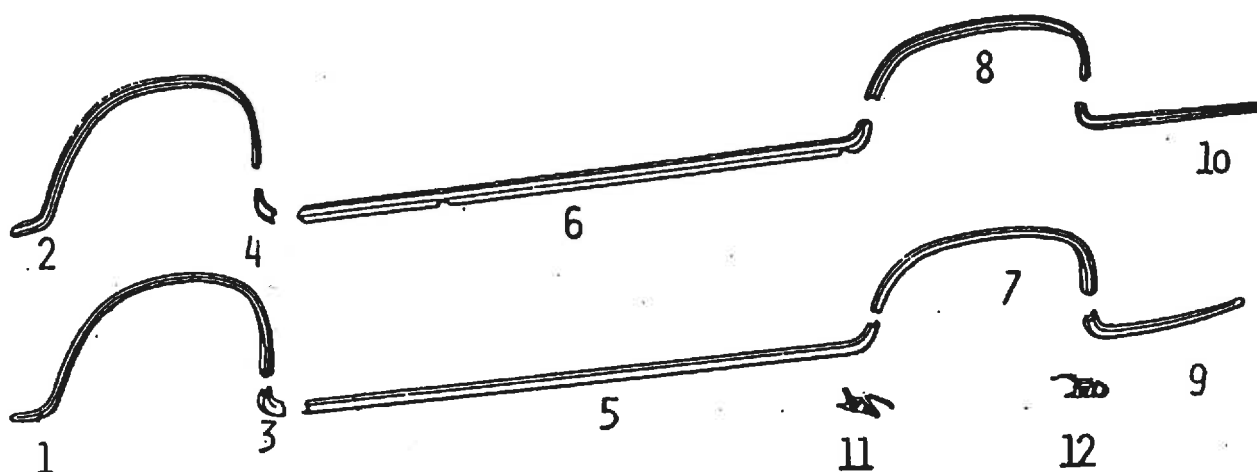
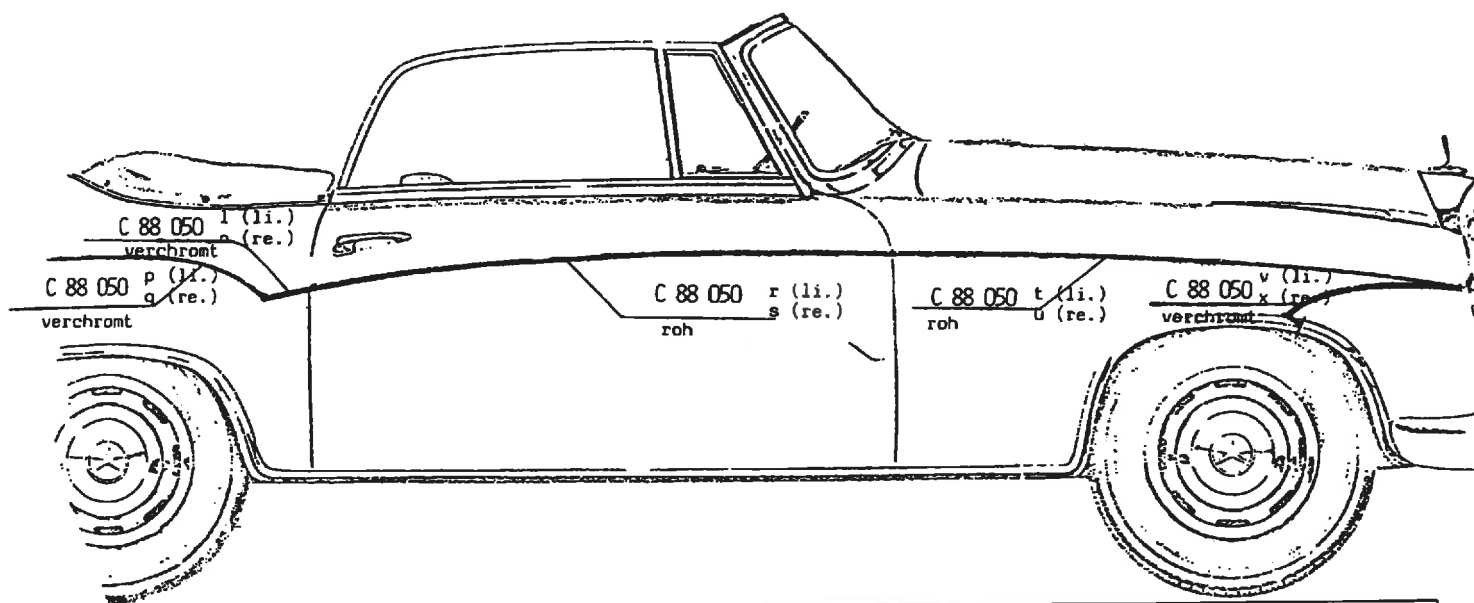

Radlauf-Zierleistensatz 220 S/SE-Cabrio/Coupé

Abb.	Bezeichnung	D.B. vergl. Nr.	Katalog Nr.
1-10	Satz Zierstäbe (10-teilig)	J.	C88050a
1	Zierstab f. Vorderkotflügel vorn links	301808810344	C88050b
2	Zierstab f. Vorderkotflügel vorn rechts	301808810444	C88050c
3	Zierstab f. Vorderkotflügel hint. links	301808810544	C88050d
4	Zierstab f. Vorderkotflügel hint. rechts	301808810644	C88050e
5	Zierstab unten links am Einstieg	301808801195	C88050f
6	Zierstab unten rechts am Einstieg	301808801295	C88050g
7	Zierstab mitte links a. Heckseitenteil	301808820143	C88050h
8	Zierstab mitte rechts a. Heckseitenteil	301808820243	C88050i
9	Zierstab hinten links	301808820543	C88050j
10	Zierstab hinten rechts	301808820643	C88050k
11	Halteschraube f. Zierstab	0009903133	C88027
12	Halteschraube f. Zierstab	0009903033	C88027a

Niemöller

**... IHR PARTNER
IN ALLER WELT ...**

**für Ersatzteile der
Mercedes-Benz Modelle**

Katalog A 170 · 220

Katalog B 300 · 300 SL 

Katalog C 180 · 190 · 190 SL · 220 S 

Katalog D Bm 108 · 113

Katalog E 600

Katalog F Bm 107 · 114 · 115 · 116 

Produktbroschüre 190 SL 

Produktbroschüre 300 SL 

Produktbroschüre Bm 113 

Produktbroschüre Bm 114 · 115 

Bildkatalog · Ersatzteile aus eigener Fertigung 

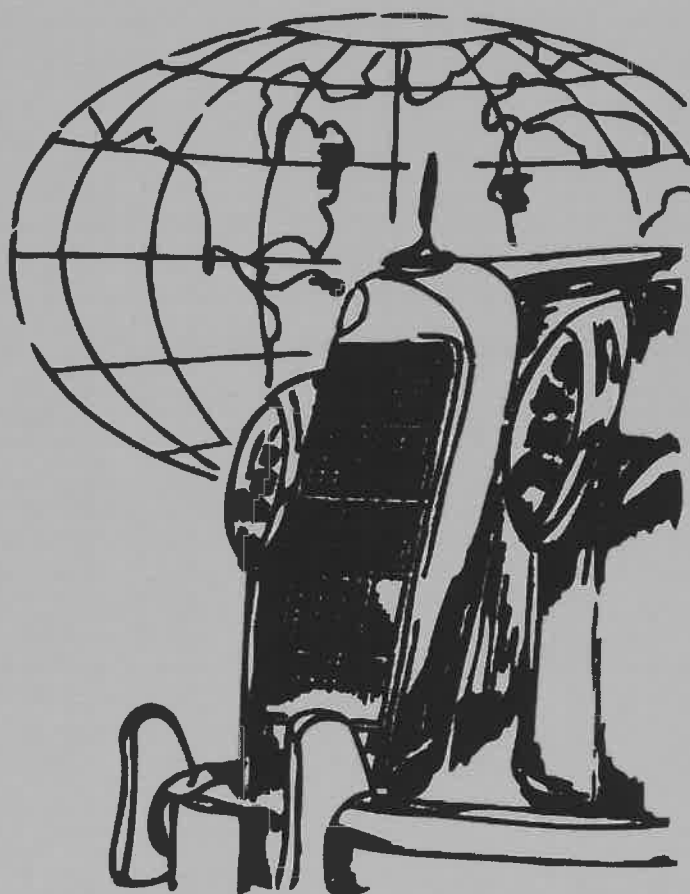

Heinrich E. Niemöller Ing.

Markircher Straße 6

68229 Mannheim

(Gewerbegebiet Friedrichsfeld)

Telefon

+49 (0)621- 472046

Telefax

+49 (0)621- 481151

Internet

www.niemoeller.de

E-Mail

anfragen@niemoeller.de

bestellungen@niemoeller.de